



CATALOGUE GÉNÉRAL 2023



coprodex

Des solutions !

HORAIRES ACCUEIL COMMERCIAL

- > Du lundi au jeudi : de 7h30 à 12h00 et de 13h00 à 18h00
- > Le vendredi : de 7h30 à 12h00 et de 13h00 à 17h00

NOUS CONTACTER

- ✉ Coprodex - ZI de l'Europort
BP 50067 - 57502 Saint-Avold Cedex
- ☎ +33 (0) 3 87 29 90 07
- @ coprodex@coprodex.com
- 🌐 www.coprodex.pro

www.coprodex.pro

CATALOGUE GÉNÉRAL 2023

Profilés et accessoires

Des solutions pour les professionnels de la menuiserie, de la fermeture, du bâtiment et de l'aménagement extérieur

www.coprodex.pro

Zone de l'Europort - 57503 SAINT AVOLD CEDEX - Tél : 03 87 29 90 07 - Fax : 03 87 29 90 08

- Plaxage
- Panneaux de remplissage
- Habillage et finition fenêtre
- Ébrusement PVC
- Gamme aluminium

coprodex

Des solutions !

UN ATELIER DE PLAXAGE ULTRA PERFORMANT



De par la volonté de répondre aux évolutions du marché et plus particulièrement à la demande de couleur, la société Coprodex s'est également industrialisée en intégrant un atelier de plaxage sur son site de Saint-Avold. L'ensemble de la gamme est disponible en PVC blanc mais également dans plus de 300 références des nuanciers Rénolit et Hornschuch.

UNE ÉQUIPE COMMERCIALE À VOTRE ÉCOUTE

Pour nous, le service, c'est de répondre avec réactivité à toutes vos demandes. Pour ce faire, notre stock de 2 millions de mètres de profilés sur plus de 13 000 m² est à votre disposition. Notre idée du service passe aussi par une présence forte et professionnelle à vos côtés. C'est pourquoi, notre équipe jeune, dynamique et disponible est à votre écoute.

Solutions pour les professionnels de la menuiserie, de la fermeture, du bâtiment et de l'aménagement extérieur

Depuis plus de 25 ans la société COPRODEX propose des profilés d'habillage et des panneaux de remplissage destinés aux professionnels de la menuiserie PVC.

NOS SOLUTIONS PVC POUR LA MENUISERIE ET LA FERMETURE

- > Profilés d'habillage: cornières, plats, moulures,...
- > Planches et panneaux de remplissage
- > Profilés pour volets battants barre-écharpe en PVC
- > Tapées, tubes, coulisses
- > Petits bois et faux meneaux
- > Système d'ébrasement avec planche alvéolaire
- > Tablettes de fenêtres
- > Accessoires pour menuiseries PVC (nettoyants, colles, inserts à souder, cales de vitrage et d'assise)
- > Système de rénovation pour volet traditionnel TRADIRENO+
- > Profilés spécifiques à la demande

NOS GAMMES ET SOLUTIONS ALUMINIUM

- > Profilés d'habillage en Aluminium: cornières, plats,...
- > Brise-vues et clôtures en Aluminium
- > Profilés pour volets battants barre-écharpe en Aluminium
- > Précadre pour volet en Aluminium

NOS GAMMES POUR BARDAGE, TOITURE ET EXTÉRIEUR

- > Système de bardage cellulaire Coprovox
- > Planches de rive et lambris de sous-face en PVC Coprotoit
- > Clins pour façades et éléments (pignons, chiens assis...)
- > Système de clôture PVC
- > Solutions clôtures et brise-vues Aluminium Coprovalu

L'entreprise COPRODEX propose aujourd'hui plus de 4000 références de profilés en blanc, teintés dans la masse, plaxés et de nombreux accessoires adaptés aux professionnels de la menuiserie, de la fermeture, du bâtiment et de l'aménagement extérieur.

Une logistique performante pour vous servir et gérer plus de 400 références

L'entreprise Coprodex, spécialisée dans de nombreuses solutions pour la menuiserie et la fermeture, a acquis un savoir-faire logistique et une flexibilité très appréciée sur le marché. Les équipes Coprodex sont structurées pour gérer un grand nombre de références. Une organisation logistique performante nous permet d'assurer un service de livraison fiable et maîtrisé par camions dédiés sur la France et à l'export. Nous pouvons livrer nos 2 500 clients, partout en France.



HORAIRE ACCUEIL COMMERCIAL :

- > Du lundi au jeudi :
de 7h30 à 12h00
et de 13h00 à 18h00
- > Le vendredi :
de 7h30 à 12h00
et de 13h00 à 17h00

NOUS CONTACTER :

- ✉ Coprodex
ZI de l'Europort - BP 50067
57502 Saint-Avold Cedex
- ☎ +33 (0) 3 87 29 90 07
- @ coprodex@coprodex.com
- 🌐 www.coprodex.pro



Habillages et finitions pour fenêtre en PVC blanc

Page 05



Habillages et finitions pour fenêtre couleur en PVC plaxé

Page 43



Habillages, finitions et panneaux pour fenêtre couleur en PVC teinté masse beige et gris

Page 60



Habillages et finitions pour fenêtre en aluminium

Page 62



Panneaux de remplissage

Page 67



Accessoires

Levier lève glace, ciseaux à plats et lame, produits de nettoyage, colles, cales de vitrage et d'assise

Page 82



Plaxage à façon

Page 94

HABILLAGES, FINITIONS POUR FENÊTRE EN PVC BLANC

06

Cornières, bavettes et capots de rénovation

11

Plats PVC

13

Couvre-joints alvéolaires PVC

16

Profilés tubulaires et tapées en PVC

18

Habillages PVC pour dormant construction neuve et rénovation en dépose totale

19

Habillages PVC pour dormant de rénovation

28

Rejets d'eau en PVC, battements et profilés divers

30

Croisillons et petits-bois

31

Profilés U, H, T et Z en PVC

34

Tablettes et surtablettes

36

Coulisses pour volets roulants en PVC

38

Planches de remplissage

39

Ébrasement PVC Blanc

40

Rénovation de caissons de volets



CORNIÈRES A PAN COUPÉ ET CORNIÈRES DOUBLE PAROI EN PVC

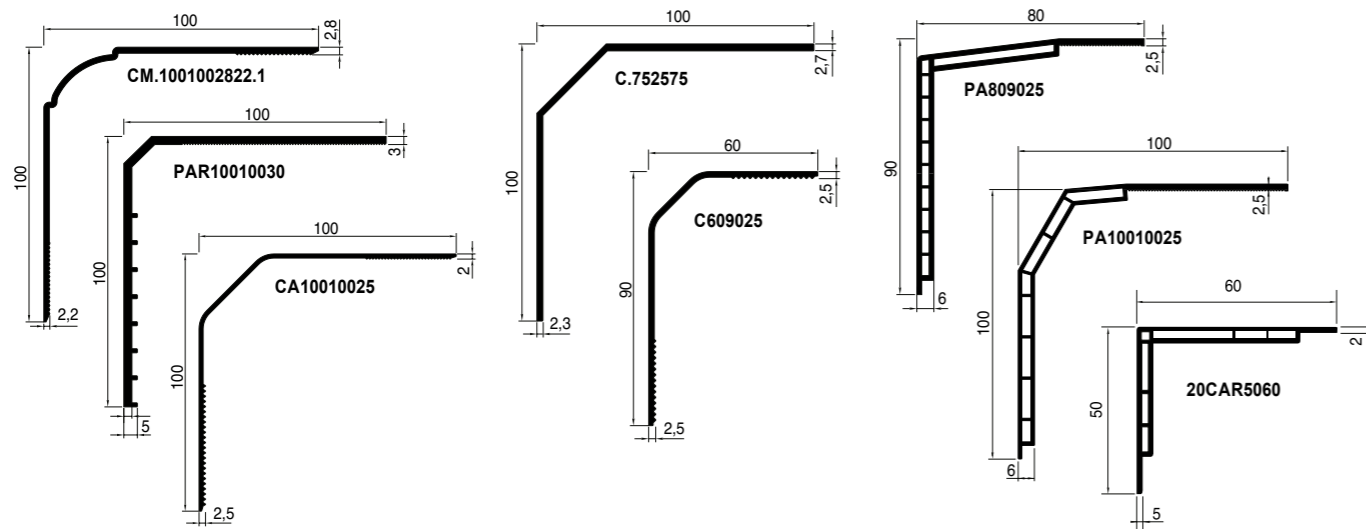

EXEMPLES DE CORNIÈRES EN ALUMINIUM LIVRABLES (VOIR CHAPITRE «HABILLAGES EN ALUMINIUM PAGE 62)

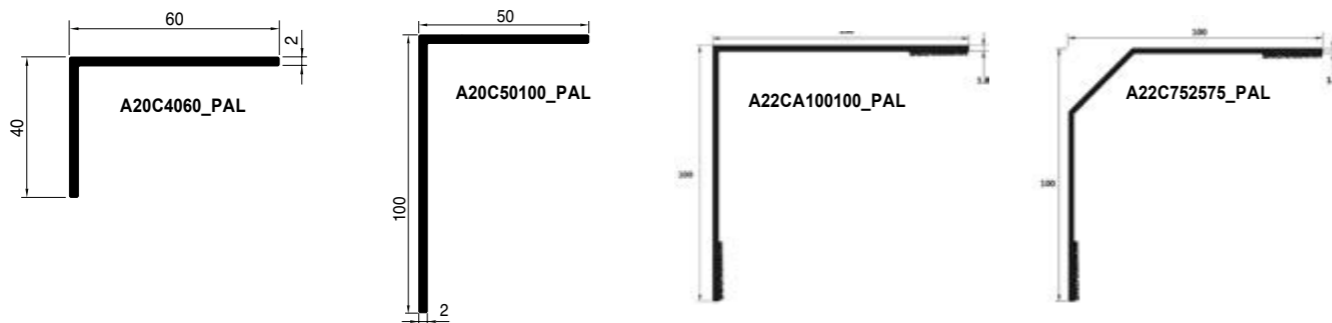

CORNIÈRES SÉCABLES EN PVC

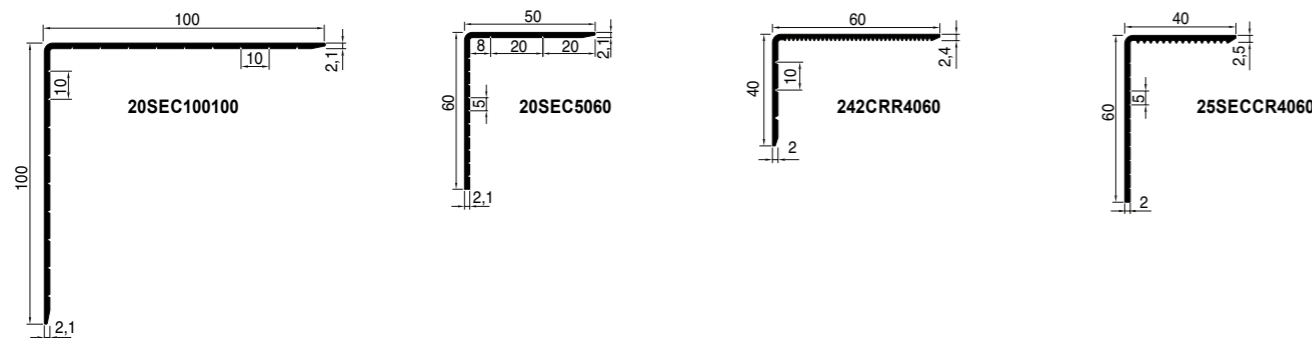

CORNIÈRE PEIGNE EN PVC

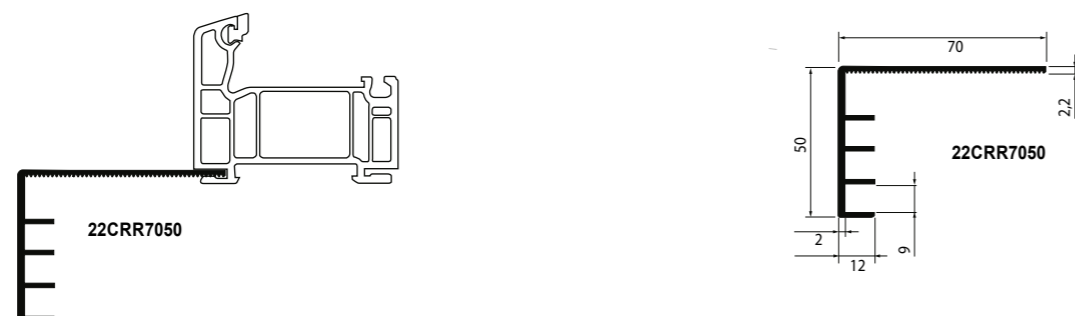

CORNIÈRES A PAN COUPÉ ET CORNIÈRES DOUBLE PAROI EN PVC

Référence	Désignation	Qté palette	Longueur profilé	Cdt	Tarif brut H.T.
CM.1001002822.1	Cornière de rénovation moulurée 100 x 100 x 2,2 x 2,8 mm	3 000 ml	6 ml	30 ml	5,00 €/ml
PAR10010030	Pièce d'appui renforcée 100 x 100 x 3 mm	1 200 ml	6 ml	30 ml	7,08 €/ml
CA10010025	Cornière de rénovation à pan coupé arrondi 100 x 100 x 2 et 2,5 mm	3 000 ml	6 ml	30 ml	3,88 €/ml
C609025	Cornière à pan coupé arrondi 60 x 90 x 2,5 mm	2 160 ml	6 ml	30 ml	3,76 €/ml
C.752575	Cornière à pan coupé 75 x 25 x 75 x 2,7 x 2,3 mm	3 000 ml	6 ml	30 ml	5,22 €/ml
PA809025	Cornière à pan coupé double paroi 80 x 90 x 2,5 mm	1 200 ml	6 ml	30 ml	6,08 €/ml
PA10010025	Cornière à pan coupé double paroi 100 x 100 x 2,5 mm	1 200 ml	6 ml	30 ml	7,38 €/ml
20CAR5060	Cornière double paroi 50 x 60 x 2 mm	2 268 ml	6 ml	36 ml	4,14 €/ml

CORNIÈRES SÉCABLES EN PVC

Référence	Désignation	Qté palette	Longueur profilé	Cdt	Tarif brut H.T.
20SEC5060	Cornière sécable 50 x 60 x 2,1 mm	4 200 ml	6 ml	60 ml	2,40 €/ml
20SEC100100	Cornière sécable 100 x 100 x 2,1 mm	2 400 ml	6 ml	30 ml	4,44 €/ml
242CRR4060	Cornière sécable et crantée 40 x 60 x 2,4 mm	4 200 ml	6 ml	60 ml	2,42 €/ml
25SECCR4060	Cornière sécable et crantée 40 x 60 x 2,5 mm	4 200 ml	6 ml	60 ml	2,42 €/ml

CORNIÈRE PEIGNE EN PVC

Référence	Désignation	Qté palette	Longueur profilé	Cdt	Tarif brut H.T.
22CRR7050	Cornière peigne en PVC 70 x 50 x 2,2 mm	/	6 ml	60 ml	5,48 €/ml

CORNIÈRES

A ANGLE ARRONDI

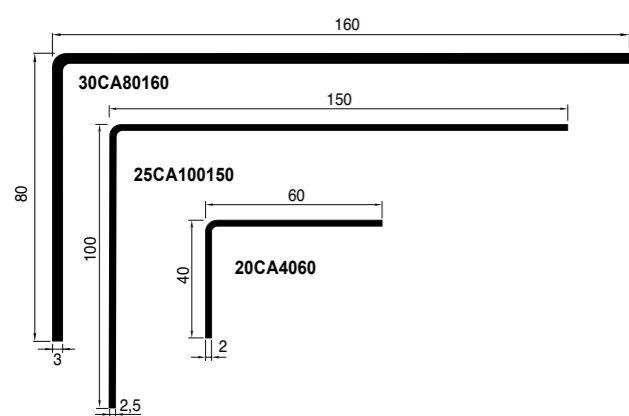

A ANGLE VIF

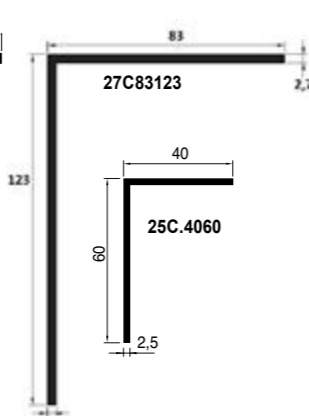

CRANTÉE

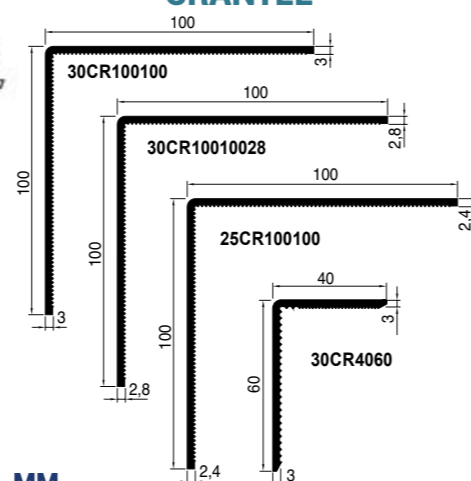

CORNIÈRES A ANGLE ARRONDI ÉPAISSEUR 2 MM

Référence	Désignation	Qté palette	Longueur profilé	Cdt	Tarif brut H.T.
20CA1145	Cornière à angle arrondi 11 x 45 x 2 mm	/	6 ml	60 ml	1,42 €/ml
20CA1160	Cornière à angle arrondi 11 x 60 x 2 mm	/	6 ml	60 ml	1,82 €/ml
20CA1520	Cornière à angle arrondi 15 x 20 x 2 mm	/	6 ml	120 ml	1,34 €/ml
20CA1530	Cornière à angle arrondi 15 x 30 x 2 mm	/	6 ml	60 ml	1,12 €/ml
20CA1550	Cornière à angle arrondi 15 x 50 x 2 mm	/	6 ml	60 ml	1,80 €/ml
20CA2020	Cornière à angle arrondi 20 x 20 x 2 mm	/	6 ml	60 ml	1,00 €/ml
20CA2040	Cornière à angle arrondi 20 x 40 x 2 mm	9 600 ml	6 ml	60 ml	1,46 €/ml
20CA2060	Cornière à angle arrondi 20 x 60 x 2 mm	/	6 ml	60 ml	1,84 €/ml
20CA2530	Cornière à angle arrondi 25 x 30 x 2 mm	/	6 ml	60 ml	1,50 €/ml
20CA3030	Cornière à angle arrondi 30 x 30 x 2 mm	/	6 ml	60 ml	1,54 €/ml
20CA3050	Cornière à angle arrondi 30 x 50 x 2 mm	/	6 ml	60 ml	1,94 €/ml
20CA3060	Cornière à angle arrondi 30 x 60 x 2 mm	/	6 ml	60 ml	2,30 €/ml
20CA3070	Cornière à angle arrondi 30 x 70 x 2 mm	/	6 ml	60 ml	2,58 €/ml
20CA3090	Cornière à angle arrondi 30 x 90 x 2 mm	/	6 ml	60 ml	2,68 €/ml
20CA30100	Cornière à angle arrondi 30 x 100 x 2 mm	/	6 ml	60 ml	2,72 €/ml
20CA3535	Cornière à angle arrondi 35 x 35 x 2 mm	/	6 ml	60 ml	1,80 €/ml
20CA4040	Cornière à angle arrondi 40 x 40 x 2 mm	/	6 ml	60 ml	1,94 €/ml
20CA4060	Cornière à angle arrondi 40 x 60 x 2 mm	4 200 ml	6 ml	60 ml	2,16 €/ml
20CA5050	Cornière à angle arrondi 50 x 50 x 2 mm	/	6 ml	60 ml	2,58 €/ml
20CA5080	Cornière à angle arrondi 50 x 80 x 2 mm	/	6 ml	60 ml	2,84 €/ml
20CA6060	Cornière à angle arrondi 60 x 60 x 2 mm	/	6 ml	60 ml	2,68 €/ml
20CA60100	Cornière à angle arrondi 60 x 100 x 2 mm	3 000 ml	6 ml	60 ml	3,32 €/ml
20CA8080	Cornière à angle arrondi 80 x 80 x 2 mm	/	6 ml	30 ml	3,94 €/ml
20CA83123	Cornière à angle arrondi 83 x 123 x 2 mm	/	6 ml	30 ml	5,70 €/ml

CORNIÈRES CRANTÉES A ANGLE ARRONDI ÉPAISSEUR 2,4 MM

Référence	Désignation	Qté palette	Longueur profilé	Cdt	Tarif brut H.T.
25CR3040	Cornière crantée 30 x 40 x 2,4 mm	/	6 ml	60 ml	1,68 €/ml
25CR4040	Cornière crantée 40 x 40 x 2,4 mm	/	6 ml	60 ml	2,06 €/ml
25CR4060	Cornière crantée 40 x 60 x 2,4 mm	4 200 ml	6 ml	60 ml	2,34 €/ml
25CR5050	Cornière crantée 50 x 50 x 2,4 mm	4 200 ml	6 ml	60 ml	2,34 €/ml
25CR6080	Cornière crantée 60 x 80 x 2,4 mm	/	6 ml	30 ml	3,52 €/ml
25CR60100	Cornière crantée 60 x 100 x 2,4 mm	3 000 ml	6 ml	30 ml	3,82 €/ml
25CR100100	Cornière crantée 100 x 100 x 2,4 mm	2 400 ml	6 ml	30 ml	4,58 €/ml

CORNIÈRES A ANGLE ARRONDI ET A ANGLE VIF ÉPAISSEUR 2,5 MM

Référence	Désignation	Qté palette	Longueur profilé	Cdt	Tarif brut H.T.
25C1020	Cornière à angle vif 10 x 20 x 2,5 mm	/	6 ml	120 ml	1,58 €/ml
25C1050	Cornière à angle vif 10 x 50 x 2,5 mm	/	6 ml	60 ml	1,92 €/ml
25C1530	Cornière à angle vif 15 x 30 x 2,5 mm	/	6 ml	60 ml	1,58 €/ml
25C1560	Cornière à angle vif 15 x 60 x 2,5 mm	/	6 ml	60 ml	2,26 €/ml
25C2020	Cornière à angle vif 20 x 20 x 2,5 mm	/	6 ml	120 ml	1,26 €/ml
25CA2030	Cornière à angle arrondi 20 x 30 x 2,5 mm	/	6 ml	60 ml	1,86 €/ml
25C2040	Cornière à angle vif 20 x 40 x 2,5 mm	/	6 ml	60 ml	1,88 €/ml
25CA2040	Cornière à angle arrondi 20 x 40 x 2,5 mm	/	6 ml	60 ml	1,88 €/ml
25C2065	Cornière à angle vif 20 x 65 x 2,5 mm	/	6 ml	60 ml	2,36 €/ml
25C2525	Cornière à angle vif 25 x 25 x 2,5 mm	/	6 ml	60 ml	1,72 €/ml
25C3030	Cornière à angle vif 30 x 30 x 2,5 mm	/	6 ml	120 ml	1,94 €/ml
25CA3030	Cornière à angle arrondi 30 x 30 x 2,5 mm	/	6 ml	120 ml	1,94 €/ml
25CA3040	Cornière à angle arrondi 30 x 40 x 2,5 mm	/	6 ml	60 ml	2,00 €/ml
25C3050	Cornière à angle vif 30 x 50 x 2,5 mm	/	6 ml	60 ml	2,18 €/ml
25C3060	Cornière à angle vif 30 x 60 x 2,5 mm	/	6 ml	30 ml	2,62 €/ml
25CA3535	Cornière à angle arrondi 35 x 35 x 2,5 mm	/	6 ml	60 ml	2,28 €/ml
25CA35126	Cornière à angle arrondi 35 x 126 x 2,5 mm	/	6 ml	30 ml	5,08 €/ml
25C4040	Cornière à angle vif 40 x 40 x 2,5 mm	/	6 ml	60 ml	2,18 €/ml
25C.4060	Cornière à angle vif 40 x 60 x 2,5 mm	4 200 ml	6 ml	60 ml	2,64 €/ml
25CA.4060	Cornière à angle arrondi 40 x 60 x 2,5 mm	4 200 ml	6 ml	60 ml	2,64 €/ml
25CA4585	Cornière à angle arrondi 45 x 85 x 2,5 mm	/	6 ml	60 ml	3,72 €/ml
25CA5050	Cornière à angle arrondi 50 x 50 x 2,5 mm	/	6 ml	60 ml	2,64 €/ml
25CA5080	Cornière à angle arrondi 50 x 80 x 2,5 mm	/	6 ml	30 ml	4,14 €/ml
25CA50160	Cornière à angle arrondi 50 x 160 x 2,5 mm	/	6 ml	60 ml	7,32 €/ml
25CA6080	Cornière à angle arrondi 60 x 80 x 2,5 mm	/	6 ml	60 ml	4,14 €/ml
25C60100	Cornière à angle vif 60 x 100 x 2,5 mm	3 000 ml	6 ml	30 ml	4,40 €/ml
25CA.60100	Cornière à angle arrondi 60 x 100 x 2,5 mm	3 000 ml	6 ml	30 ml	4,40 €/ml
25CA60120	Cornière à angle arrondi 60 x 120 x 2,5 mm	/	6 ml	30 ml	5,84 €/ml
27C83123	Cornière à angle vif 83 x 123 x 2,7 mm	/	6 ml	30 ml	6,88 €/ml
25CA100100	Cornière à angle arrondi 100 x 100 x 2,5 mm	2 400 ml	6 ml	30 ml	5,00 €/ml
25CA100150	Cornière à angle arrondi 100 x 150 x 2,5 mm	/	6 ml	30 ml	7,70 €/ml

CORNIÈRES CRANTÉES A ANGLE ARRONDI ÉPAISSEUR 2,8 MM

Référence	Désignation	Qté palette	Longueur profilé	Cdt	Tarif brut H.T.
30CR406028	Cornière crantée 40 x 60 x 2,8 mm	4 200 ml	6 ml	60 ml	2,78 €/ml
30CR6010028	Cornière crantée 60 x 100 x 2,8 mm	3 000 ml	6 ml	30 ml	5,06 €/ml
30CR10010028	Cornière crantée 100 x 100 x 2,8 mm	2 400 ml	6 ml	30 ml	5,50 €/ml

CORNIÈRES CRANTÉES A ANGLE ARRONDI ÉPAISSEUR 3 MM

Référence	Désignation	Qté palette	Longueur profilé	Cdt	Tarif brut H.T.
30CR4060	Cornière crantée 40 x 60 x 3 mm	4 200 ml	6 ml	60 ml	3,06 €/ml
30CR60100	Cornière crantée 60 x 100 x 3 mm	3 000 ml	6 ml	30 ml	5,06 €/ml
30CR100100	Cornière crantée 100 x 100 x 3 mm	2 400 ml	6 ml	30 ml	6,50 €/ml

CORNIÈRES A ANGLE ARRONDI ET A ANGLE VIF ÉPAISSEUR 3 MM

Référence	Désignation	Qté palette	Longueur profilé	Cdt	Tarif brut H.T.
30CA1540	Cornière à angle arrondi 15 x 40 x 3 mm	/	6 ml	60 ml	2,14 €/ml
30C2040	Cornière à angle vif 20 x 40 x 3 mm	/	6 ml	60 ml	2,44 €/ml
30CA20100	Cornière à angle arrondi 20 x 100 x 3 mm	/	6 ml	30 ml	4,66 €/ml
30CA20130	Cornière à angle arrondi 20 x 130 x 3 mm	/	6 ml	30 ml	6,76 €/ml
30C2545	Cornière à angle vif 25 x 45 x 3 mm	/	6 ml	60 ml	2,48 €/ml
30C3050	Cornière à angle vif 30 x 50 x 3 mm	/	6 ml	60 ml	2,80 €/ml
30CA30160	Cornière à angle arrondi 30 x 160 x 3 mm	/	6 ml	30 ml	8,58 €/ml
30C4060	Cornière à angle vif 40 x 60 x 3 mm	4 200 ml	6 ml	60 ml	3,20 €/ml
30C5050	Cornière à angle vif 50 x 50 x 3 mm	/	6 ml	60 ml	3,34 €/ml
30C5080	Cornière à angle vif 50 x 80 x 3 mm	/	6 ml	30 ml	4,46 €/ml
30C6060	Cornière à angle vif 60 x 60 x 3 mm	/	6 ml	60 ml	4,40 €/ml
30C50100	Cornière à angle vif 50 x 100 x 3 mm	/	6 ml	30 ml	5,41 €/ml
30C60100	Cornière à angle vif 60 x 100 x 3 mm	3 000 ml	6 ml	30 ml	5,14 €/ml
30CA80160	Cornière à angle arrondi 80 x 160 x 3 mm	/	6 ml	30 ml	9,80 €/ml
30C100100	Cornière à angle vif 100 x 100 x 3 mm	2 400 ml	6 ml	30 ml	6,52 €/ml

CORNIÈRE BISEAUTÉE A ANGLE ARRONDI ÉPAISSEUR 3 MM

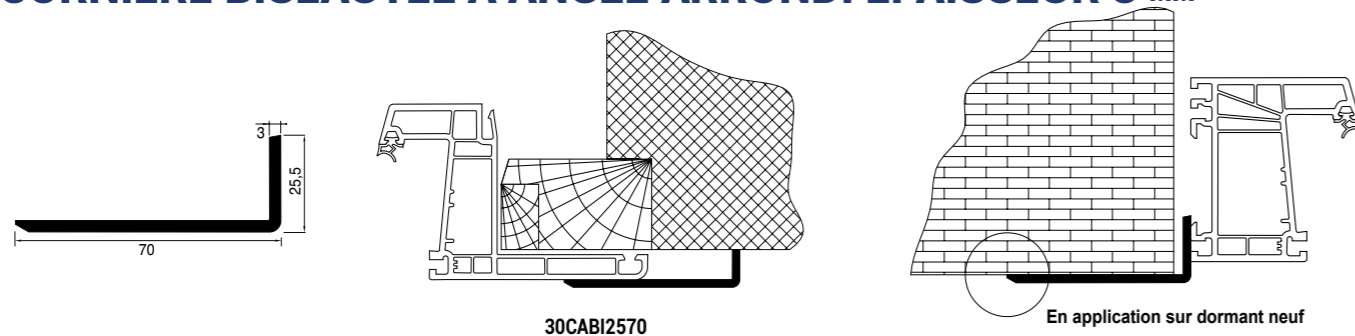

Référence	Désignation	Qté palette	Longueur profilé	Cdt	Tarif brut H.T.
30CABI2570	Cornière biseautée 25 x 70 x 3 mm	/	6 ml	30 ml	3,46 €/ml

CORNIÈRES ALVÉOLAIRES

Référence	Désignation	A	B	C	Longueur profilé	Cdt	Tarif brut H.T.
60CC3080	Cornière alvéolaire 30 x 80 x 6 mm	30	80	6	6 ml	30 ml	6,80 €/ml
60CC3540	Cornière alvéolaire 35 x 40 x 6 mm	35	40	6	6 ml	30 ml	4,42 €/ml
60CC60100	Cornière alvéolaire 60 x 100 x 6 mm	60	100	6	6 ml	30 ml	9,54 €/ml
60CC80100	Cornière alvéolaire 80 x 100 x 6 mm	80	100	6	6 ml	30 ml	10,64 €/ml
60CC90110	Cornière alvéolaire 90 x 110 x 6 mm	90	110	6	6 ml	30 ml	9,78 €/ml
70CC70140	Cornière alvéolaire 70 x 140 x 7 mm	70	140	7	6 ml	30 ml	9,56 €/ml
70CC80180	Cornière alvéolaire 80 x 180 x 7 mm	80	180	7	6 ml	30 ml	11,66 €/ml
70CC90110	Cornière alvéolaire 90 x 110 x 7 mm	90	110	7	6 ml	30 ml	9,20 €/ml
70CC100140	Cornière alvéolaire 100 x 140 x 7 mm	100	140	7	6 ml	30 ml	10,74 €/ml
70CC150200	Cornière alvéolaire 150 x 200 x 7 mm	150	200	7	6 ml	12 ml	20,08 €/ml

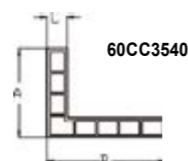

PLATS PVC LISSES A COLLER ÉPAISSEUR 2 A 3 MM

Référence	Désignation	Longueur profilé	Cdt	Tarif brut H.T.
PL2020	Plat lisse 20 x 2 mm	6 ml	120 ml	0,54 €/ml
PL2520	Plat lisse 25 x 2 mm	6 ml	120 ml	0,64 €/ml
PL3020	Plat lisse 30 x 2 mm	6 ml	120 ml	0,74 €/ml
PL3520	Plat lisse 35 x 2 mm	6 ml	120 ml	0,88 €/ml
PL4020	Plat lisse 40 x 2 mm	6 ml	120 ml	0,98 €/ml
PL5020	Plat lisse 50 x 2 mm	6 ml	120 ml	1,18 €/ml
PL6020	Plat lisse 60 x 2 mm	6 ml	120 ml	1,54 €/ml
PL7020	Plat lisse 70 x 2 mm	6 ml	60 ml	1,78 €/ml
PL8020	Plat lisse 80 x 2 mm	6 ml	60 ml	1,94 €/ml
PL10020	Plat lisse 100 x 2 mm	6 ml	60 ml	2,42 €/ml
PL12020	Plat lisse 120 x 2 mm	6 ml	60 ml	3,06 €/ml
PL15030	Plat lisse 150 x 3 mm	6 ml	30 ml	6,34 €/ml
PL16030	Plat lisse 160 x 3 mm	6 ml	30 ml	7,14 €/ml
PL20025	Plat lisse 200 x 2,5 mm	6 ml	30 ml	6,86 €/ml

PLATS PVC DENTELÉS ÉPAISSEUR 2,5 MM

Référence	Désignation	Longueur profilé	Cdt	Tarif brut H.T.
DPL2025	Plat dentelé 20 x 2,5 mm	6 ml	120 ml	0,80 €/ml
DPL2525	Plat dentelé 25 x 2,5 mm	6 ml	120 ml	0,84 €/ml
DPL3025	Plat dentelé 30 x 2,5 mm	6 ml	120 ml	0,92 €/ml
DPL3525	Plat dentelé 35 x 2,5 mm	6 ml	120 ml	1,04 €/ml
DPL4025	Plat dentelé 40 x 2,5 mm	6 ml	120 ml	1,14 €/ml
DPL5025	Plat dentelé 50 x 2,5 mm	6 ml	120 ml	1,36 €/ml
DPL6030	Plat dentelé 60 x 2,5 mm	6 ml	60 ml	1,70 €/ml
DPL7030	Plat dentelé 70 x 2,5 mm	6 ml	60 ml	2,00 €/ml
DPL8030	Plat dentelé 80 x 2,5 mm	6 ml	60 ml	2,40 €/ml
DPL10030	Plat dentelé 100 x 2,5 mm	6 ml	60 ml	2,66 €/ml
DPL12030	Plat dentelé 120 x 2,5 mm	6 ml	60 ml	3,60 €/ml

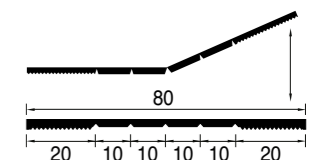

PLAT PVC SÉCABLE ÉPAISSEUR 2 MM

Référence	Désignation	Longueur profilé	Cdt	Tarif brut H.T.
PLSEC8020	Plat sécable 80 x 2 mm	6 ml	60 ml	2,86 €/ml

PLAT PVC AUTO ADHÉSIFS ÉPAISSEUR 2,5 MM

Référence	Désignation	Longueur profilé	Cdt	Tarif brut H.T.
DPL2025A**	Plat auto adhésif 20 x 2,5 mm	6 ml	120 ml	1,18 €/ml
DPL2525A**	Plat auto adhésif 25 x 2,5 mm	6 ml	120 ml	1,34 €/ml
DPL3025A**	Plat auto adhésif 30 x 2,5 mm	6 ml	120 ml	1,44 €/ml
DPL3525A**	Plat auto adhésif 35 x 2,5 mm	6 ml	120 ml	1,58 €/ml
DPL4025A**	Plat auto adhésif 40 x 2,5 mm	6 ml	120 ml	1,84 €/ml
DPL5025A**	Plat auto adhésif 50 x 2,5 mm	6 ml	60 ml	2,12 €/ml
DPL6030A**	Plat auto adhésif 60 x 2,5 mm	6 ml	60 ml	2,82 €/ml
DPL8030A**	Plat auto adhésif 80 x 3 mm	6 ml	60 ml	3,90 €/ml
DPL10030A**	Plat auto adhésif 100 x 3 mm	6 ml	60 ml	4,76 €/ml

** Usage intérieur uniquement

PLATS PVC A LÈVRE AVEC ADHÉSIF DOUBLE FACE ÉPAISSEUR 2,5 MM

Référence	Désignation	Longueur profilé	Cdt	Tarif brut H.T.
PL2025AL**	Plat à lèvre 20 x 2,5 mm avec adhésif double face	6 ml	120 ml	1,78 €/ml
PL3025AL**	Plat à lèvre 30 x 2,5 mm avec adhésif double face	6 ml	120 ml	2,20 €/ml
PL4025AL**	Plat à lèvre 40 x 2,5 mm avec adhésif double face	6 ml	120 ml	2,52 €/ml
PL5025AL**	Plat à lèvre 50 x 2,5 mm avec adhésif double face	6 ml	120 ml	2,86 €/ml
PL6025AL**	Plat à lèvre 60 x 2,5 mm avec adhésif double face	6 ml	60 ml	3,24 €/ml
PL7025AL**	Plat à lèvre 70 x 2,5 mm avec adhésif double face	6 ml	60 ml	3,66 €/ml
PL8025AL**	Plat à lèvre 80 x 2,5 mm avec adhésif double face	6 ml	60 ml	4,00 €/ml

** Usage intérieur uniquement

PLATS PVC A ANGLE VARIABLE ÉPAISSEUR 2,5 ET 3 MM

Référence	Désignation	Longueur profilé	Cdt	Tarif brut H.T.
25C050	Plat orientable 25 x 25 x 2,5 mm avec adhésif double face	6 ml	60 ml	2,28 €/ml
25C070	Plat orientable 35 x 35 x 2,5 mm avec adhésif double face	6 ml	60 ml	3,18 €/ml
25C080	Plat orientable 40 x 40 x 2,5 mm avec adhésif double face	6 ml	60 ml	4,12 €/ml
25C0100	Plat orientable 50 x 50 x 2,5 mm avec adhésif double face	6 ml	60 ml	4,80 €/ml
25C0120	Plat orientable 60 x 60 x 2,5 mm avec adhésif double face	6 ml	60 ml	6,42 €/ml
30C040	Plat orientable 20 x 20 x 3 mm avec adhésif double face	6 ml	30 ml	2,24 €/ml
30C064	Plat orientable 32 x 32 x 3 mm avec adhésif double face	6 ml	30 ml	4,60 €/ml
30C090	Plat orientable 45 x 45 x 3 mm avec adhésif double face	6 ml	30 ml	5,00 €/ml
30C0128	Plat orientable 64 x 64 x 3 mm avec adhésif double face	6 ml	30 ml	6,12 €/ml
30C0160	Plat orientable 80 x 80 x 3 mm avec adhésif double face	6 ml	30 ml	7,00 €/ml
30C0240	Plat orientable 120 x 120 x 3 mm avec adhésif double face	6 ml	30 ml	15,18 €/ml

PLATS EN ROULEAU AVEC ADHÉSIF DOUBLE FACE ÉPAISSEUR 1,5 MM

Référence	Désignation	Longueur profilé	Cdt	Tarif brut H.T.
PL2015A_RO	Plat 20 x 1,5 mm en rouleau avec adhésif double face	150 ml	150 ml	1,12 €/ml
PL2515A_RO	Plat 25 x 1,5 mm en rouleau avec adhésif double face	150 ml	150 ml	1,18 €/ml
PL3015A_RO	Plat 30 x 1,5 mm en rouleau avec adhésif double face	150 ml	150 ml	1,50 €/ml
PL4015A_RO	Plat 40 x 1,5 mm en rouleau avec adhésif double face	150 ml	150 ml	1,74 €/ml
PL5015A_RO	Plat 50 x 1,5 mm en rouleau avec adhésif double face	150 ml	150 ml	1,92 €/ml
PL6015A_RO	Plat 60 x 1,5 mm en rouleau avec adhésif double face	150 ml	150 ml	2,24 €/ml

CISEAU ET LAME

Référence	Désignation	Cdt	Tarif brut H.T.
PINCE45	Ciseaux pour profilés d'habillage et coupe d'onglet	pce	181,16 €/pce
LAME_P45	Lame pour PINCE45	pce	35,08 €/pce

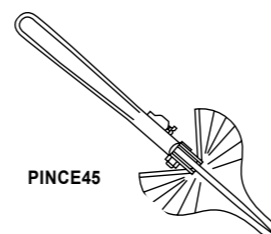

PINCE45

COUVRE-JOINTS ALVÉOLAIRES PVC SANS ADHESIF

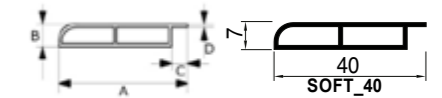

Référence	Désignation	A	B	C	D	Longueur profilé	Cdt	Tarif brut H.T.
SOFT_25	Couvre-joint Soft 25 x 7 mm	25 mm	7 mm	5 mm	1 mm	6 ml	120 ml	1,68 €/ml
SOFT_35	Couvre-joint Soft 35 x 7 mm	35 mm	7 mm	5 mm	1 mm	6 ml	120 ml	1,90 €/ml
SOFT_40	Couvre-joint Soft 40 x 7 mm	40 mm	7 mm	5 mm	1 mm	6 ml	120 ml	1,94 €/ml

COUVRE-JOINTS PVC ALVÉOLAIRES AVEC ADHESIF DOUBLE FACE

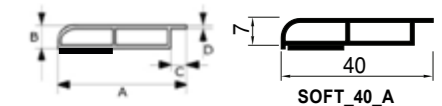

Référence	Désignation	A	B	C	D	Longueur profilé	Cdt	Tarif brut H.T.
SOFT_25_A	Couvre-joint Soft 25 x 7 mm adhésif double face	25 mm	7 mm	5 mm	1 mm	6 ml	120 ml	2,18 €/ml
SOFT_35_A	Couvre-joint Soft 35 x 7 mm adhésif double face	35 mm	7 mm	5 mm	1 mm	6 ml	120 ml	2,42 €/ml
SOFT_40_A	Couvre-joint Soft 40 x 7 mm adhésif double face	40 mm	7 mm	5 mm	1 mm	6 ml	120 ml	2,58 €/ml

COUVRE-JOINTS ALVÉOLAIRES PVC ÉPAISSEUR 7 MM SANS ADHESIF



Référence	Désignation	A	B	C	D	Longueur profilé	Cdt	Tarif brut H.T.
PC1507	Couvre-joint alvéolaire	15 mm	7 mm	-	1 mm	6 ml	240 ml	0,90 €/ml
PC2507	Couvre-joint alvéolaire	25 mm	7 mm	-	1 mm	6 ml	120 ml	1,24 €/ml
PC3507	Couvre-joint alvéolaire	35 mm	7 mm	-	1 mm	6 ml	120 ml	1,48 €/ml
PC4007SA	Couvre-joint alvéolaire	40 mm	7 mm	-	1 mm	6 ml	120 ml	1,72 €/ml
PC6007	Couvre-joint alvéolaire	60 mm	7 mm	-	1 mm	6 ml	60 ml	2,32 €/ml
PC7007	Couvre-joint alvéolaire	70 mm	7 mm	-	1 mm	6 ml	60 ml	3,00 €/ml
PC8007SA	Couvre-joint alvéolaire	80 mm	7 mm	-	1 mm	6 ml	60 ml	3,68 €/ml
PC10007	Couvre-joint alvéolaire	100 mm	7 mm	-	1 mm	6 ml	60 ml	4,88 €/ml

COUVRE-JOINTS ALVÉOLAIRES PVC ÉPAISSEUR 7 MM AVEC ADHESIF DOUBLE FACE

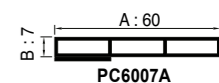

Référence	Désignation	A	B	C	D	Longueur profilé	Cdt	Tarif brut H.T.
PC1507A	Couvre-joint alvéolaire avec adhésif double face	15 mm	7 mm	-	1 mm	6 ml	240 ml	1,30 €/ml
PC2507A	Couvre-joint alvéolaire avec adhésif double face	25 mm	7 mm	-	1 mm	6 ml	120 ml	2,08 €/ml
PC3507A	Couvre-joint alvéolaire avec adhésif double face	35 mm	7 mm	-	1 mm	6 ml	120 ml	2,56 €/ml
PC4007A	Couvre-joint alvéolaire avec adhésif double face	40 mm	7 mm	-	1 mm	6 ml	120 ml	2,66 €/ml
PC6007A	Couvre-joint alvéolaire avec adhésif double face	60 mm	7 mm	-	1 mm	6 ml	60 ml	3,30 €/ml
PC7007A	Couvre-joint alvéolaire avec adhésif double face	70 mm	7 mm	-	1 mm	6 ml	60 ml	3,54 €/ml
PC8007A	Couvre-joint alvéolaire avec adhésif double face	80 mm	7 mm	-	1 mm	6 ml	60 ml	3,76 €/ml
PC10007A	Couvre-joint alvéolaire avec adhésif double face	100 mm	7 mm	-	1 mm	6 ml	60 ml	5,10 €/ml

COUVRE-JOINTS ALVÉOLAIRES PVC A AILETTE ÉPAISSEUR 7 mm SANS ADHESIF



Référence	Désignation	A	B	C	D	Longueur profilé	Cdt	Tarif brut H.T.
PCA2007	Couvre-joint alvéolaire à ailette	20 mm	7 mm	5 mm	1 mm	6 ml	240 ml	1,20 €/ml
PCA3007	Couvre-joint alvéolaire à ailette	30 mm	7 mm	5 mm	1 mm	6 ml	120 ml	1,40 €/ml
PCA4007	Couvre-joint alvéolaire à ailette	40 mm	7 mm	5 mm	1 mm	6 ml	120 ml	1,62 €/ml
PCA5007	Couvre-joint alvéolaire à ailette	50 mm	7 mm	5 mm	1 mm	6 ml	120 ml	2,04 €/ml
PCA6007	Couvre-joint alvéolaire à ailette	60 mm	7 mm	10 mm	1 mm	6 ml	60 ml	2,16 €/ml
PCA8007	Couvre-joint alvéolaire à ailette	80 mm	7 mm	10 mm	1 mm	6 ml	60 ml	2,64 €/ml

COUVRE-JOINTS ALVÉOLAIRES PVC A AILETTE ÉPAISSEUR 7 mm AVEC ADHESIF DOUBLE FACE

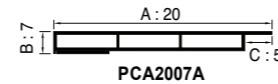

Référence	Désignation	A	B	C	D	Longueur profilé	Cdt	Tarif brut H.T.
PCA2007A	Couvre-joint alvéolaire à ailette avec adhésif double face	20 mm	7 mm	5 mm	1 mm	6 ml	240 ml	1,92 €/ml
PCA3007A	Couvre-joint alvéolaire à ailette avec adhésif double face	30 mm	7 mm	5 mm	1 mm	6 ml	120 ml	2,78 €/ml
PCA4007A	Couvre-joint alvéolaire à ailette avec adhésif double face	40 mm	7 mm	5 mm	1 mm	6 ml	120 ml	2,90 €/ml
PCA5007A	Couvre-joint alvéolaire à ailette avec adhésif double face	50 mm	7 mm	5 mm	1 mm	6 ml	120 ml	3,06 €/ml
PCA6007A	Couvre-joint alvéolaire à ailette avec adhésif double face	60 mm	7 mm	10 mm	1 mm	6 ml	120 ml	3,62 €/ml
PCA8007A	Couvre-joint alvéolaire à ailette avec adhésif double face	80 mm	7 mm	10 mm	1 mm	6 ml	60 ml	4,20 €/ml

PROFILÉS PVC POUR COMPENSATION SANS ADHESIF

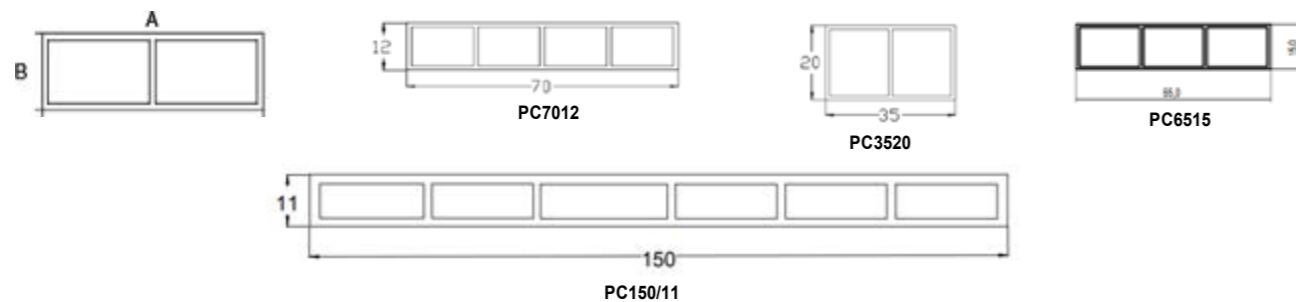

Référence	Désignation	A	B	C	D	Longueur profilé	Cdt	Tarif brut H.T.
PC4009	Compensateur alvéolaire	40 mm	9 mm	-	1.5 mm	6 ml	60 ml	3,68 €/ml
PC150/11	Compensateur alvéolaire	150 mm	11 mm	-	1 mm	6 ml	30 ml	9,60 €/ml
PC3512	Compensateur alvéolaire	35 mm	12 mm	-	1 mm	6 ml	60 ml	3,28 €/ml
PC5012	Compensateur alvéolaire	50 mm	12 mm	-	1 mm	6 ml	60 ml	4,46 €/ml
PC7012	Compensateur alvéolaire	70 mm	12 mm	-	1 mm	6 ml	60 ml	5,38 €/ml
PC5015	Compensateur alvéolaire	50 mm	15 mm	-	1 mm	6 ml	60 ml	3,58 €/ml
PC6515	Compensateur alvéolaire	65 mm	15 mm	-	1 mm	6 ml	60 ml	3,74 €/ml
PC3520	Compensateur alvéolaire	35 mm	20 mm	-	1 mm	6 ml	60 ml	3,46 €/ml

PROFILÉS PVC POUR COMPENSATION AVEC ADHESIF DOUBLE FACE

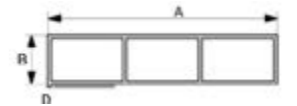

Référence	Désignation	A	B	C	D	Longueur profilé	Cdt	Tarif brut H.T.
PC3512A	Compensateur alvéolaire avec adhésif double face	35 mm	12 mm	-	1 mm	6 ml	60 ml	4,64 €/ml
PC5015A	Compensateur alvéolaire avec adhésif double face	50 mm	15 mm	-	1 mm	6 ml	60 ml	4,66 €/ml
PC6515A	Compensateur alvéolaire avec adhésif double face	65 mm	15 mm	-	1 mm	6 ml	60 ml	4,00 €/ml
PC3520A	Compensateur alvéolaire avec adhésif double face	35 mm	20 mm	-	1 mm	6 ml	60 ml	3,70 €/ml

PROFILÉS PVC POUR COMPENSATION A AILETTE SANS ADHESIF



Référence	Désignation	A	B	C	D	Longueur profilé	Cdt	Tarif brut H.T.
PCA1715	Compensateur alvéolaire à ailette	17 mm	15 mm	5 mm	1 mm	6 ml	120 ml	1,16 €/ml
PCA3015	Compensateur alvéolaire à ailette	30 mm	15 mm	5 mm	1 mm	6 ml	60 ml	1,96 €/ml
PCA4015	Compensateur alvéolaire à ailette	40 mm	15 mm	5 mm	1 mm	6 ml	60 ml	2,16 €/ml
PCA6015	Compensateur alvéolaire à ailette	60 mm	15 mm	10 mm	1 mm	6 ml	60 ml	2,94 €/ml
PCA8015	Compensateur alvéolaire à ailette	80 mm	15 mm	15 mm	1 mm	6 ml	60 ml	3,70 €/ml

PROFILÉS PVC POUR COMPENSATION A AILETTE AVEC ADHESIF DOUBLE FACE

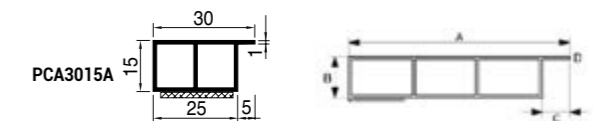

Référence	Désignation	A	B	C	D	Longueur profilé	Cdt	Tarif brut H.T.
PCA1715A	Compensateur alvéolaire à ailette avec adhésif double face	17 mm	15 mm	5 mm	1 mm	6 ml	120 ml	1,78 €/ml
PCA3015A	Compensateur alvéolaire à ailette avec adhésif double face	30 mm	15 mm	5 mm	1 mm	6 ml	60 ml	2,90 €/ml
PCA4015A	Compensateur alvéolaire à ailette avec adhésif double face	40 mm	15 mm	5 mm	1 mm	6 ml	60 ml	3,04 €/ml
PCA6015A	Compensateur alvéolaire à ailette avec adhésif double face	60 mm	15 mm	10 mm	1 mm	6 ml	60 ml	3,88 €/ml
PCA8015A	Compensateur alvéolaire à ailette avec adhésif double face	80 mm	15 mm	15 mm	1 mm	6 ml	60 ml	4,68 €/ml

COUVRE-JOINTS A AILETTE PERPENDICULAIRE



Référence	Désignation	A	B	C	Longueur profilé	Cdt	Tarif brut H.T.
PC601030	Couvre-joint alvéolaire à ailette perpendiculaire	60 mm	30 mm	10 mm	6 ml	60 ml	3,44 €/ml
PC601530	Couvre-joint alvéolaire à ailette perpendiculaire	60 mm	30 mm	15 mm	6 ml	60 ml	5,26 €/ml
PC1001530	Couvre-joint alvéolaire à ailette perpendiculaire	100 mm	30 mm	15 mm	6 ml	60 ml	6,88 €/ml

Respecter les préconisations de mise en oeuvre

PROFILÉS TUBULAIRES SANS ADHESIF

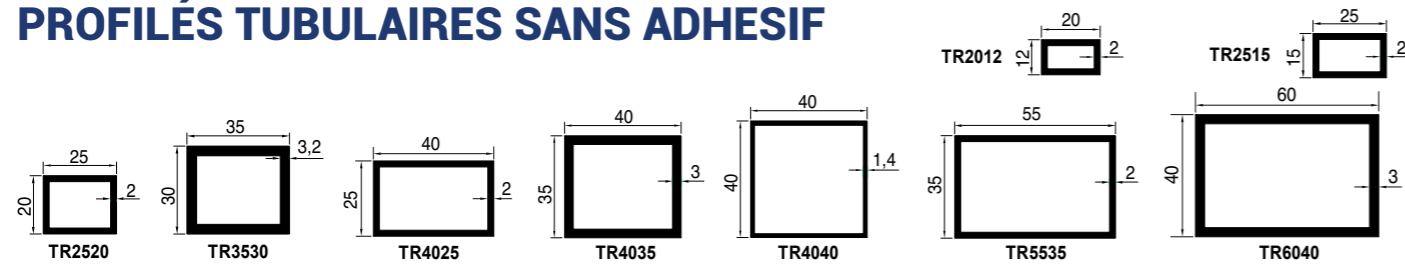

Référence	Désignation	Longueur profilé	Cdt	Tarif brut H. T.
TR2012	Tube rectangulaire 20 x 12 x 2 mm	6 ml	120 ml	1,36 €/ml
TR2515	Tube rectangulaire 25 x 15 x 2 mm	6 ml	60 ml	1,76 €/ml
TR2520	Tube rectangulaire 25 x 20 x 2 mm	6 ml	60 ml	4,62 €/ml
TR3530	Tube rectangulaire 35 x 30 x 3,2 mm	6 ml	60 ml	7,54 €/ml
TR4025	Tube rectangulaire 40 x 25 x 2 mm	6 ml	60 ml	3,54 €/ml
TR4035	Tube rectangulaire 40 x 35 x 3 mm	6 ml	60 ml	5,52 €/ml
TR4040	Tube rectangulaire 40 x 40 x 1,4 mm	6 ml	60 ml	4,22 €/ml
TR5535	Tube rectangulaire 55 x 35 x 2 mm	6 ml	60 ml	7,08 €/ml
TR6040	Tube rectangulaire 60 x 40 x 3 mm	6 ml	60 ml	7,14 €/ml

PROFILÉS TUBULAIRES AVEC ADHESIF DOUBLE FACE



Référence	Désignation	Longueur profilé	Cdt	Tarif brut H. T.
TR2515A25	Tube rectangulaire 25 x 15 x 2 mm ahésif sur l'aile de 25 mm	6 ml	60 ml	2,94 €/ml
TR2515A2	Tube rectangulaire 25 x 15 x 2 mm avec 2 adhésifs sur les 25 et les 15 mm	6 ml	60 ml	4,02 €/ml

TAPÉES PERSIENNES ET DE VOILET

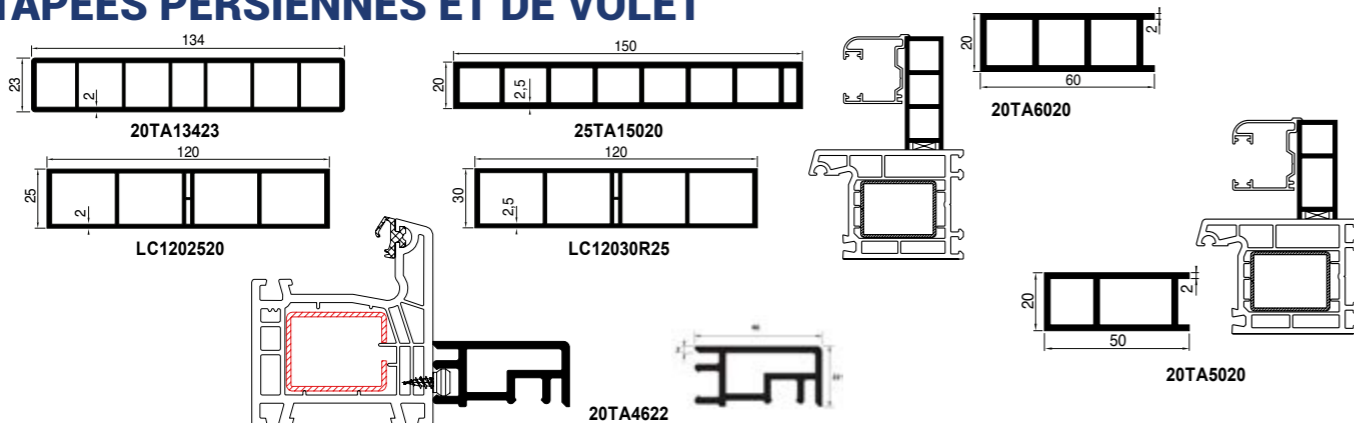

Référence	Désignation	Longueur profilé	Cdt	Tarif brut H. T.
20TA13423	Tapée de persienne 134 x 23 x 2 mm	6 ml	30 ml	11,50 €/ml
25TA15020	Tapée de persienne 150 x 20 x 2,5 mm	6 ml	60 ml	21,60 €/ml
LC1202520	Lisse renforcée utilisable en tapée 120 x 25 x 2 mm	6 ml	6 ml	6,88 €/ml
LC12030R25	Lisse renforcée utilisable en tapée 120 x 30 x 2,5 mm	6 ml	6 ml	9,68 €/ml
20TA5020	Tapée de volet 50 x 20 x 2 mm	6 ml	30 ml	4,68 €/ml
20TA6020	Tapée de volet 60 x 20 x 2 mm	6 ml	30 ml	5,84 €/ml
20TA4622***	Tapée 46 x 22 x 2 mm	6 ml	30ml	8,00 €/ml

** Voir page 92 pour la fixation de la tapée 20TA4622 par vis plot VP42010-S

TAPÉES DE DOUBLAGE ET PATINS D'ETANCHEITE

AVEC AILETTE :

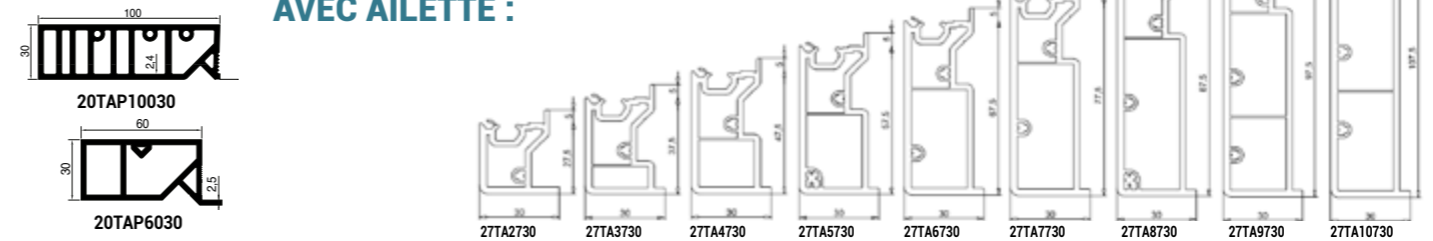

Référence	Désignation	Longueur profilé	Cdt	Tarif brut H. T.
20TAP6030	Tapée de doublage 60 x 30 x 2,5 mm	6 ml	30 ml	8,73 €/ml
20TAP10030	Tapée de doublage 100 x 30 x 2,4 mm	6 ml	30 ml	24,73 €/ml
27TA2730	Tapée 27,5 x 30 x 2,7 mm	6,50 ml	26 ml	7,65 €/ml
27TA3730	Tapée 37,5 x 30 x 2,7 mm	6,50 ml	26 ml	8,64 €/ml
27TA4730	Tapée 47,5 x 30 x 2,7 mm	6,50 ml	26 ml	9,30 €/ml
27TA5730	Tapée 57,5 x 30 x 2,7 mm	6,50 ml	26 ml	10,68 €/ml
27TA6730	Tapée 67,5 x 30 x 2,7 mm	6,50 ml	26 ml	11,24 €/ml
27TA7730	Tapée 77,5 x 30 x 2,7 mm	6,50 ml	26 ml	11,78 €/ml
27TA8730	Tapée 87,5 x 30 x 2,7 mm	6,50 ml	26 ml	13,19 €/ml
27TA9730	Tapée 97,5 x 30 x 2,7 mm	6,50 ml	26 ml	13,78 €/ml
27TA10730	Tapée 107,5 x 30 x 2,7 mm	6,50 ml	26 ml	14,55 €/ml

SANS AILETTE :

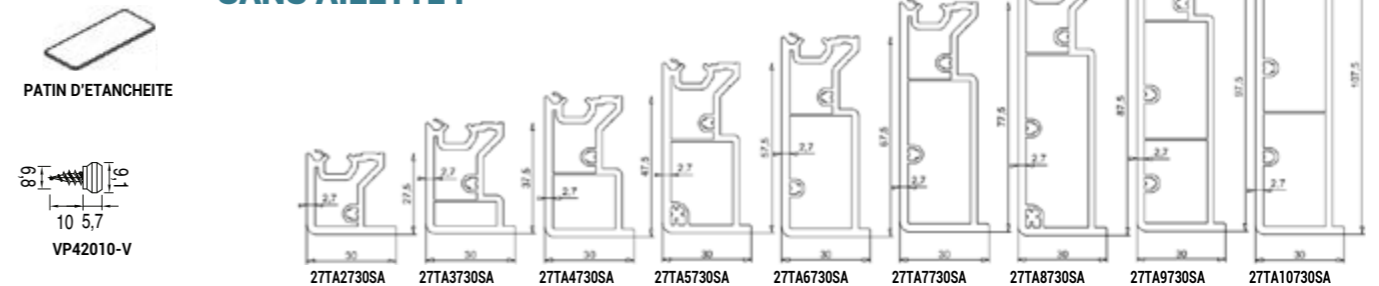

Référence	Désignation	Longueur profilé	Cdt	Tarif brut H. T.
27TA2730SA	Tapée 27,5 x 30 x 2,7 mm sans ailette	6,50 ml	26 ml	7,65 €/ml
27TA3730SA	Tapée 37,5 x 30 x 2,7 mm sans ailette	6,50 ml	26 ml	8,64 €/ml
27TA4730SA	Tapée 47,5 x 30 x 2,7 mm sans ailette	6,50 ml	26 ml	9,30 €/ml
27TA5730SA	Tapée 57,5 x 30 x 2,7 mm sans ailette	6,50 ml	26 ml	10,68 €/ml
27TA6730SA	Tapée 67,5 x 30 x 2,7 mm sans ailette	6,50 ml	26 ml	11,24 €/ml
27TA7730SA	Tapée 77,5 x 30 x 2,7 mm sans ailette	6,50 ml	26 ml	11,78 €/ml
27TA8730SA	Tapée 87,5 x 30 x 2,7 mm sans ailette	6,50 ml	26 ml	13,19 €/ml
27TA9730SA	Tapée 97,5 x 30 x 2,7 mm sans ailette	6,50 ml	26 ml	13,78 €/ml
27TA10730SA	Tapée 107,5 x 30 x 2,7 mm sans ailette	6,50 ml	26 ml	14,55 €/ml
25TAPE2730	Patin d'étanchéité pour tapée 27TA2730/27TA2730SA	/		0,37 €/pce
25TAPE3730	Patin d'étanchéité pour tapée 27TA3730/27TA3730SA	/		0,44 €/pce
25TAPE4730	Patin d'étanchéité pour tapée 27TA4730/27TA4730SA	/		0,53 €/pce
25TAPE5730	Patin d'étanchéité pour tapée 27TA5730/27TA5730SA	/		0,55 €/pce
25TAPE6730	Patin d'étanchéité pour tapée 27TA6730/27TA6730SA	/	50 pcs	0,58 €/pce
25TAPE7730	Patin d'étanchéité pour tapée 27TA7730/27TA7730SA	/		0,64 €/pce
25TAPE8730	Patin d'étanchéité pour tapée 27TA8730/27TA8730SA	/		0,67 €/pce
25TAPE9730	Patin d'étanchéité pour tapée 27TA9730/27TA9730SA	/		0,69 €/pce
25TAPE10730	Patin d'étanchéité pour tapée 27TA10730/27TA10730SA	/		0,74 €/pce
VP42010-V	Vis plot pour fixation tapée	/	1000 pcs	0,22 €/pce

CRÉATION DE RÉSERVATION POUR PLAQUE DE PLÂTRE

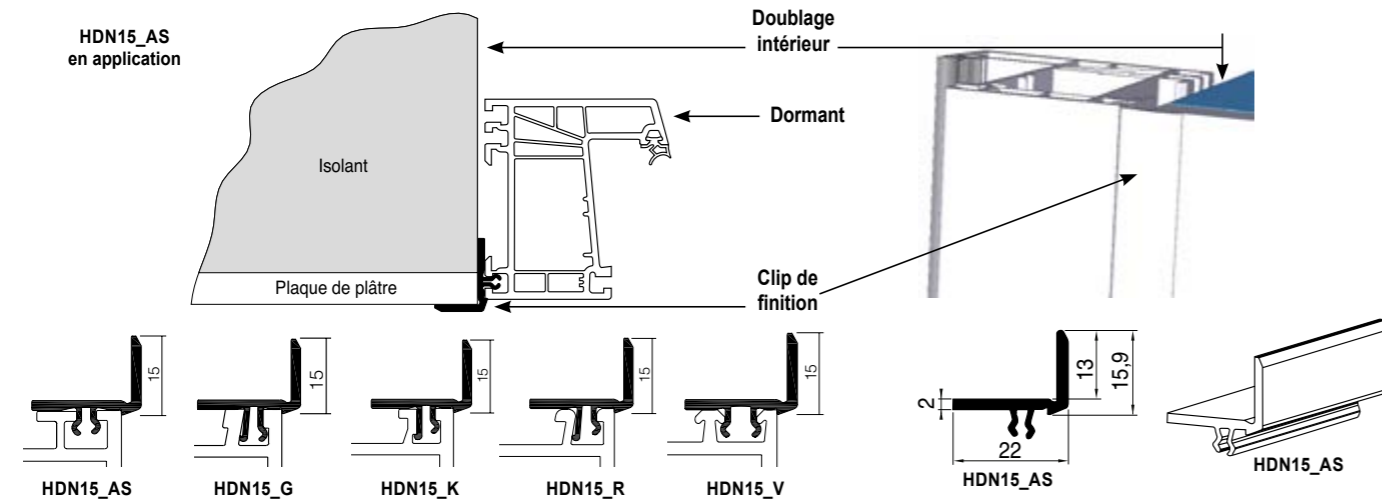

Référence	Désignation	Longueur profilé	Cdt	Tarif brut H.T.
HDN15_AS	Création de réservation pour plaque de plâtre en PVC blanc pour gammes Aluplast et Schüco	6 ml	60 ml	1,84 €/ml
HDN15_G	Création de réservation pour plaque de plâtre en PVC blanc pour gamme Gealan	6 ml	60 ml	1,84 €/ml
HDN15_K	Création de réservation pour plaque de plâtre en PVC blanc pour gammes Kömmerling, KBE	6 ml	60 ml	1,84 €/ml
HDN15_R	Création de réservation pour plaque de plâtre en PVC blanc pour gamme Rehau	6 ml	60 ml	1,84 €/ml
HDN15_V	Création de réservation pour plaque de plâtre en PVC blanc pour gamme Veka	6 ml	60 ml	1,84 €/ml

PROFILS DE COMPENSATION A CLIPPER POUR DORMANT DÉPÔSE TOTALE

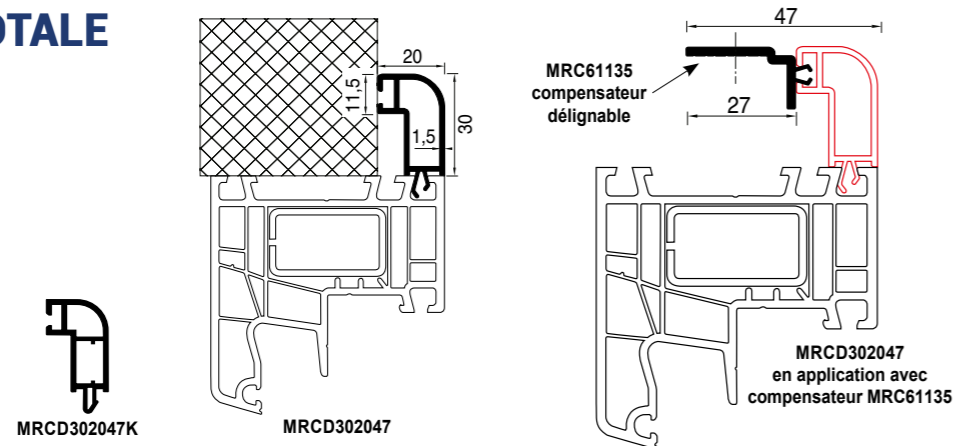

Référence	Désignation	Longueur profilé	Cdt	Tarif brut H.T.
MRCD302047	Profilé de compensation à clipper 30 x 20 mm pour systèmes Aluplast, Schüco et KBE, Trocal	6 ml	60 ml	3,00 €/ml
MRCD302047K	Profilé de compensation à clipper 30 x 20 mm pour systèmes Kömmerling, Gealan et Rehau	6 ml	60 ml	3,00 €/ml
MRC61135	Profilé à clipper pour Compensation de profondeur (jusqu'à 27 mm)	6 ml	60 ml	1,96 €/ml

PROFILÉS D'ÉLARGISSEMENT POUR DORMANTS ALUPLAST ET SCHUCO

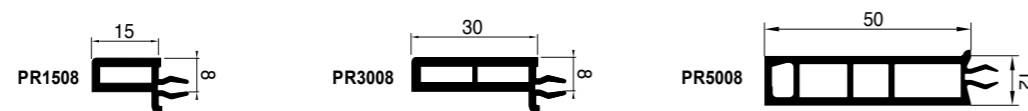

Référence	Désignation	Longueur profilé	Cdt	Tarif brut H.T.
PR1508	Profilé d'élargissement 15 x 8 mm pour Schüco / Aluplast	6 ml	6 ml	3,48 €/ml
PR3008	Profilé d'élargissement 30 x 8 mm pour Schüco / Aluplast	6 ml	6 ml	6,42 €/ml
PR5008	Profilé d'élargissement 50 x 12 mm pour Schüco / Aluplast	6 ml	6 ml	11,58 €/ml

HABILLAGES MOULURÉS POUR DORMANTS DE RÉNOVATION

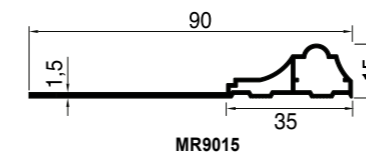

MP3515EQ
Equerre pour assemblage à onglet MR9015

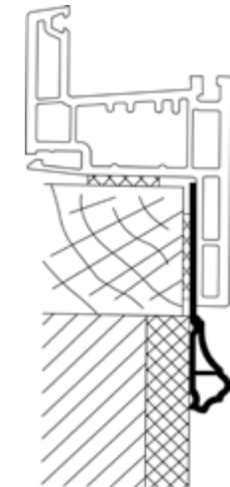

MR9015
en application

Référence	Désignation	Longueur profilé	Cdt	Tarif brut H.T.
MR9015	Moulure de rénovation 90 x 15 x 1,5 mm	6 ml	60 ml	3,70 €/ml
MP3515EQ	Equerre pour assemblage à onglet du profilé MR9015	/	200 pces	0,74 €/pce



MGR3514

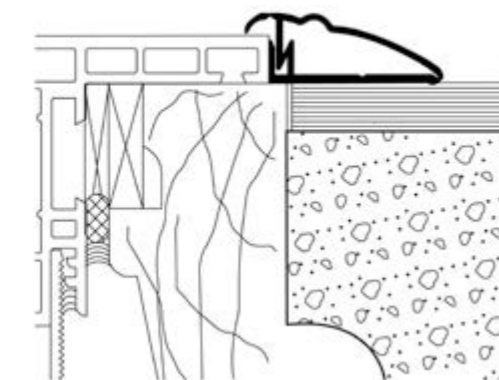

MGR3514
en application

Référence	Désignation	Longueur profilé	Cdt	Tarif brut H.T.
MGR3514	Goulotte décorative pour passage de câbles adaptable dans le dormant de rénovation d'ép. d'aile 8/12/10 mm	6 ml	60 ml	3,98 €/ml

HABILLAGES MOULURÉS POUR DORMANTS DE RÉNOVATION

MOULURES POUR AILES DE 8, 10 ET 14 MM

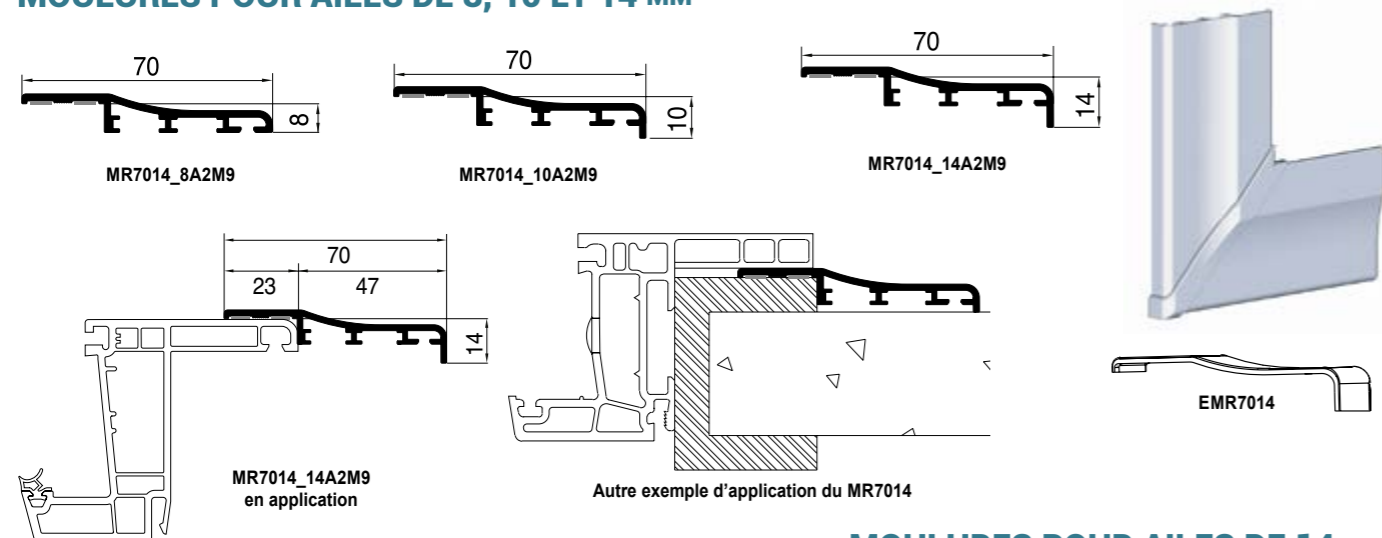

MOULURES POUR AILES DE 14 MM

COMPENSATEUR DE PROFONDEUR JUSQU'A 27 MM (DELIGNABLE)

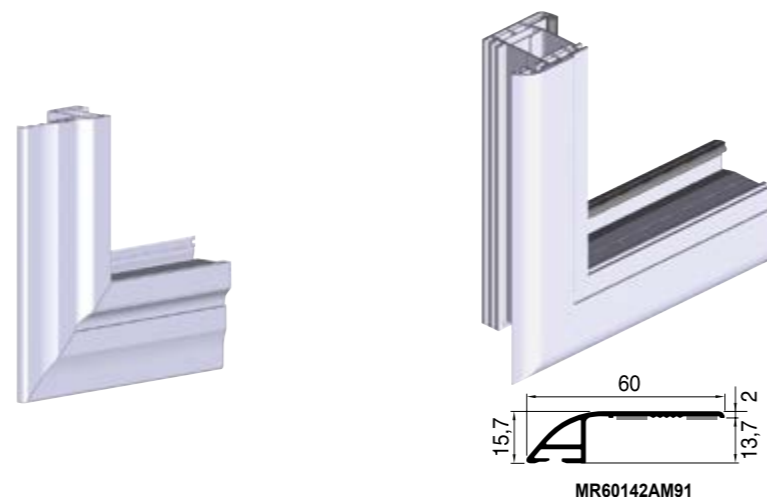
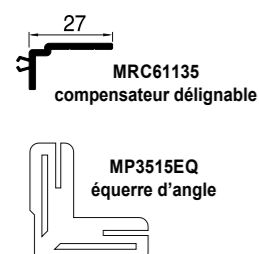

MOULURES POUR AILES DE 8 ET 10 MM

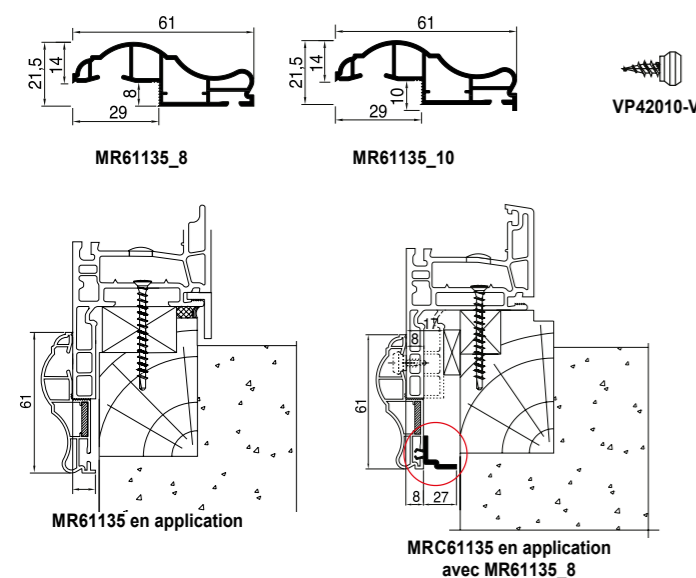

HABILLAGE TUBULAIRE BISEAUTÉ

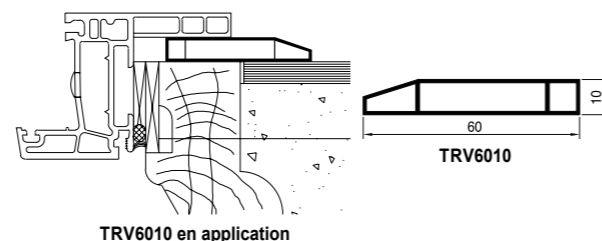

PIECE D'ANGLE POUR ASSEMBLAGE PAR COUPE DROITE

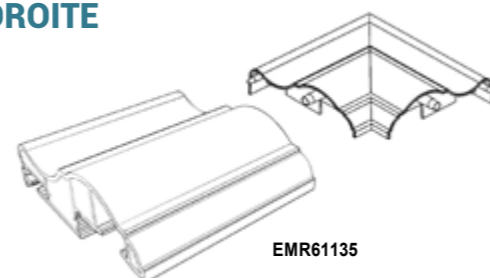

HABILLAGES MOULURÉS POUR DORMANTS DE RÉNOVATION

Référence	Désignation	Longueur profilé	Cdt	Tarif brut H.T.
MR7014_8A2M9	Moulure de recouvrement pour dormant de rénovation à aile compensée de 8 mm (ex : Rehau) avec 2 adhésifs mousse de 6 x 1 mm en longueur de 6 ml	6 ml	60 ml	4,12 €/ml
MR7014_10A2M9	Moulure de recouvrement pour dormant de rénovation à aile compensée de 10 mm (ex : Kommerling, Aluplast) avec 2 adhésifs mousse de 6 x 1 mm en longueur de 6 ml	6 ml	60 ml	4,12 €/ml
MR7014_14A2M9	Moulure de recouvrement pour dormant de rénovation à aile compensée de 13 à 14 mm (ex : Veka, Gealan) avec 2 adhésifs mousse de 6 x 1 mm en longueur de 6 ml	6 ml	60 ml	4,12 €/ml
MR61135-8	Moulure décorative pour dormant de rénovation aile de 8 mm d'épaisseur (ex : Rehau)	6 ml	60 ml	4,58 €/ml
MR61135-10	Moulure décorative pour dormant de rénovation aile de 10 mm d'épaisseur (ex : Kommerling, Veka, Schuco, Aluplast etc...)	6 ml	60 ml	4,64 €/ml
MR60142AM91	Moulure 60 x 14 mm avec 2 adhésifs mousse de 9 x 1 mm placée	6 ml	60 ml	4,12 €/ml
TRV6010	Habillage tubulaire biseauté 60 x 10 mm	6 ml	60 ml	2,64 €/ml

ACCESSOIRES POUR HABILLAGES MOULURÉS DE DORMANTS DE RÉNOVATION

Référence	Désignation	Longueur profilé	Cdt	Tarif brut H.T.
MP3515EQ	Equerre pour assemblage à onglet des moulures	/	200 pces	0,74 €/pce
MRC61135	Profilé à clipper pour compensation de profondeur (jusqu'à 27 mm)	6 ml	60 ml	1,96 €/ml
EMR7014_8	Pièce d'angle adhésive pour moulure de recouvrement MR7014_8A2M9	/	4 pces	1,00 €/pce
EMR7014_10	Pièce d'angle adhésive pour moulure de recouvrement MR7014_10A2M9	/	4 pces	1,00 €/pce
EMR7014_14	Pièce d'angle adhésive pour moulure de recouvrement MR7014_14A2M9 et MR7014DTV-14	/	4 pces	1,32 €/pce
EMR61135-8	Pièce d'angle pour moulure MR61135-8 (permet la coupe droite)	/	Pièce	1,32 €/pce
EMR61135-10	Pièce d'angle pour moulure MR61135-10 (permet la coupe droite)	/	Pièce	1,32 €/pce
VP42010-V	Vis plot pour moulures MR61135	/	1000 pces	0,22 €/pce

PROFILÉS DE PROTECTION POUR DORMANT A AILETTE

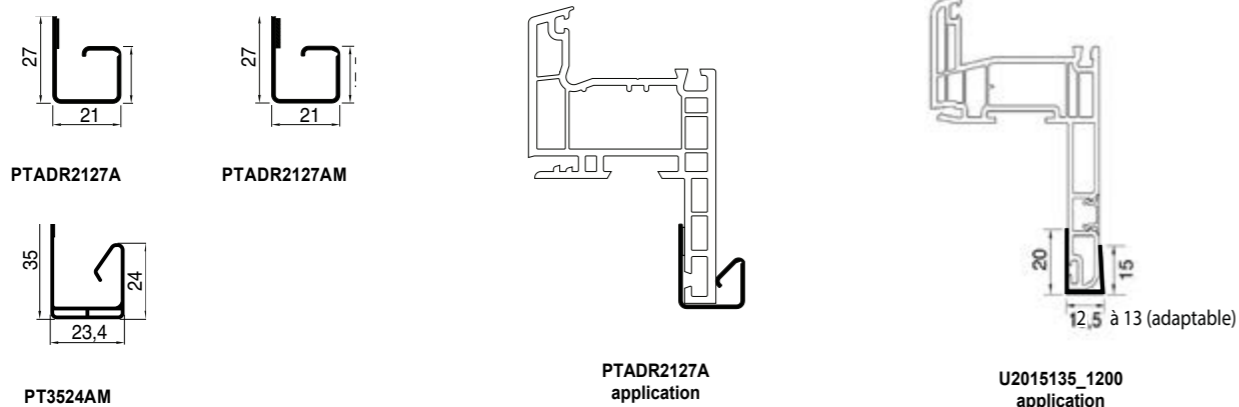

Référence	Désignation	Qté palette	Longueur profilé	Cdt	Tarif brut H.T.
PTADR2127A	Profilé de transport pour ailette de dormant de rénovation	5 400 ml	6 ml	60 ml	1,82 €/ml
PTADR2127AM	Profilé de transport pour ailette de dormant de rénovation avec mousse adhésive	5 490 ml	6,10 ml	60 ml	1,98 €/ml
PT3524AM	Cale de transport autoadhésive pour dormant à ailette d'épaisseur 13 à 15 mm pour systèmes Gealan (dormant 74 mm), KBE (70 mm), Trocal (70 mm), Veka (70 mm)	/	6,10 ml	122 ml	3,28 €/ml
U2015135_1200	Profilé U 20 x 15 x 13,5 x 1 mm en longueur d'1,20 ml pour ailes de dormant de 12,5 à 13 mm pour système VEKA	/	1,20 ml	150 ml	1,48 €/ml

Autres dimensions sur demande

Une urgence ? SOS - N'hésitez pas à nous contacter au +33 (0)3 87 29 90 07

PROFILÉS DE PROTECTION POUR TRANSPORT DE FENÊTRE PVC

VEKA

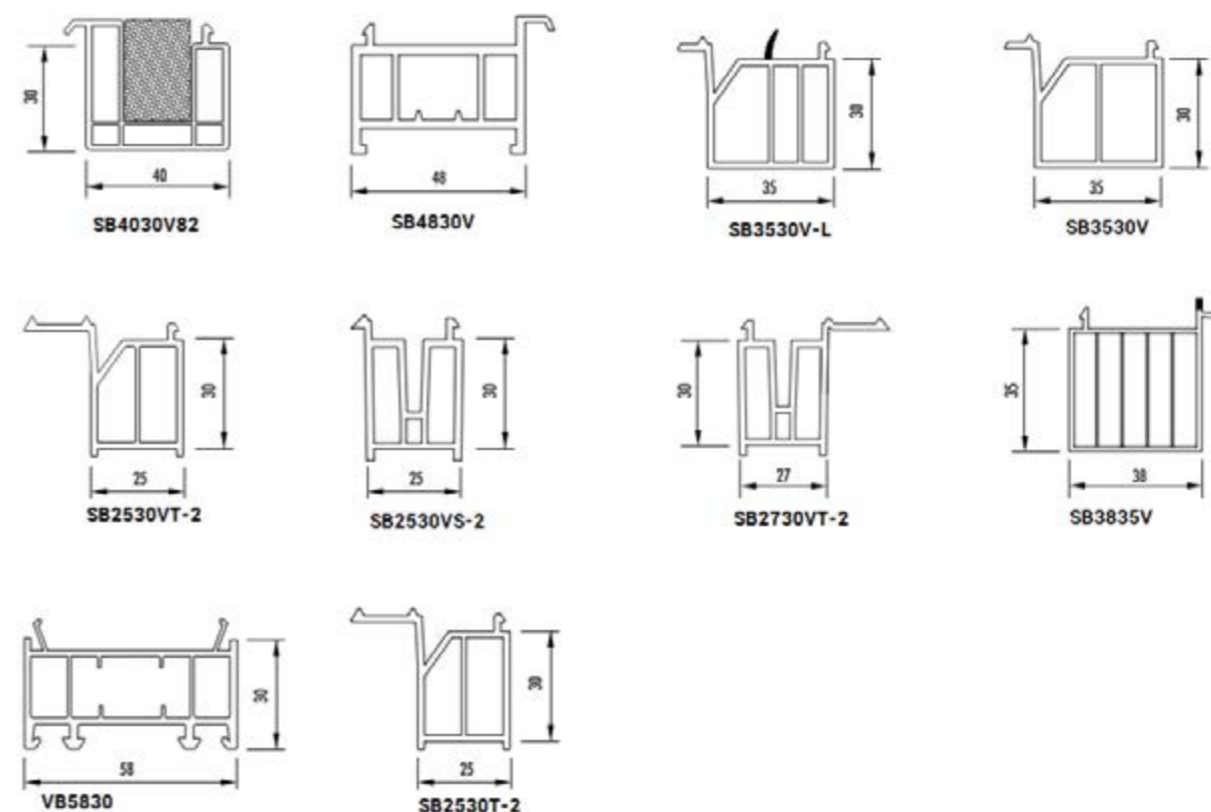

Référence	Désignation	Longueur profilé	Cdt	Tarif brut H.T.
SB4030V82	Profilé de protection 40 x 30 mm avec noyau isolant	6 ml	60 ml	Prix sur demande
SB4830V	Profilé de protection 40 x 30 mm sans noyau isolant	6 ml	60 ml	Prix sur demande
SB3530V-L	Profilé de protection 35 x 30 mm avec lèvre	6 ml	60 ml	Prix sur demande
SB3530V	Profilé de protection 35 x 30 mm	6 ml	60 ml	Prix sur demande
SB2530VT-2	Profilé de protection 25 x 30 mm	6 ml	60 ml	Prix sur demande
SB2530VS-2	Profilé de protection 25 x 30 mm	6 ml	60 ml	Prix sur demande
SB2730VT-2	Profilé de protection 27 x 30 mm	6 ml	60 ml	Prix sur demande
SB3835V	Profilé de protection 38 x 35 mm	6 ml	60 ml	Prix sur demande
VB5830	Elargisseur 58 x 30 mm	6 ml	60 ml	Prix sur demande
SB2530T-2	Profile de protection 25 x 30 mm	6 ml	60 ml	Prix sur demande

PROFILÉS DE PROTECTION POUR TRANSPORT DE FENÊTRE PVC

REHAU

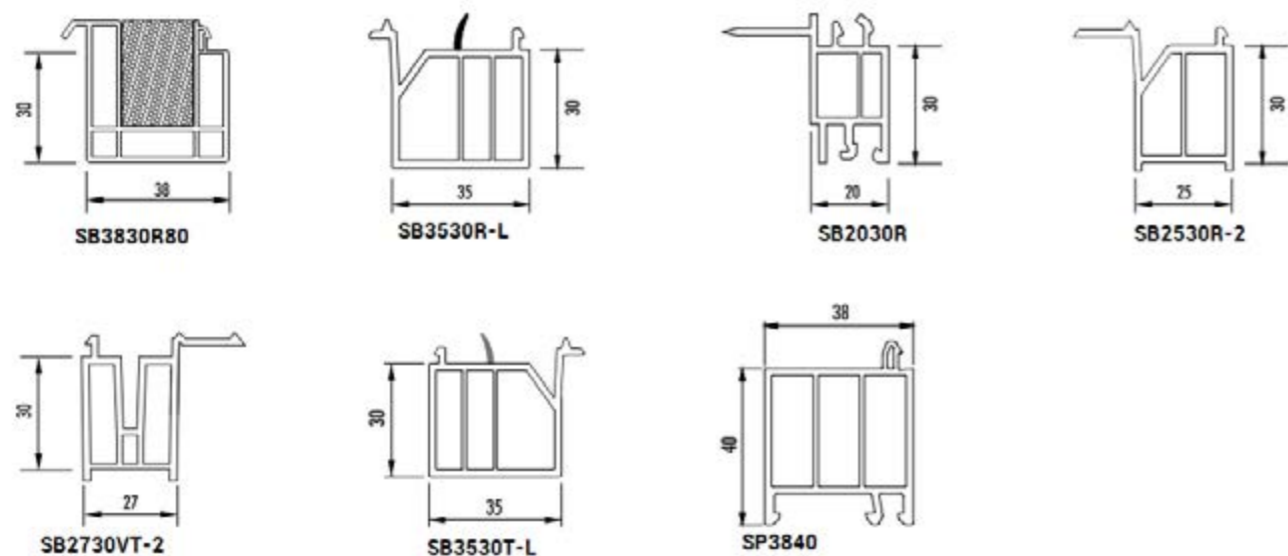

Référence	Désignation	Longueur profilé	Cdt	Tarif brut H.T.
SB3830R80	Profilé de protection 38x 30 mm avec noyau isolant	6 ml	60 ml	Prix sur demande
SB3530R-L	Profilé de protection 35 x 30 mm avec lèvre	6 ml	60 ml	Prix sur demande
SB2030R	Profilé de protection 20 x 30 mm	6 ml	60 ml	Prix sur demande
SB2530R-2	Profilé de protection 25 x 30 mm	6 ml	60 ml	2,50 €/ml
SB2530VT-2	Profilé de protection 27 x 30 mm	6 ml	60 ml	Prix sur demande
SB3530T-L	Profilé de protection 35 x 30 mm avec lèvre	6 ml	60 ml	Prix sur demande
SP3840	Profilé de protection 38 x 40 mm	6 ml	60 ml	Prix sur demande

PROFILÉS DE PROTECTION POUR TRANSPORT DE FENÊTRE PVC

PROFINE

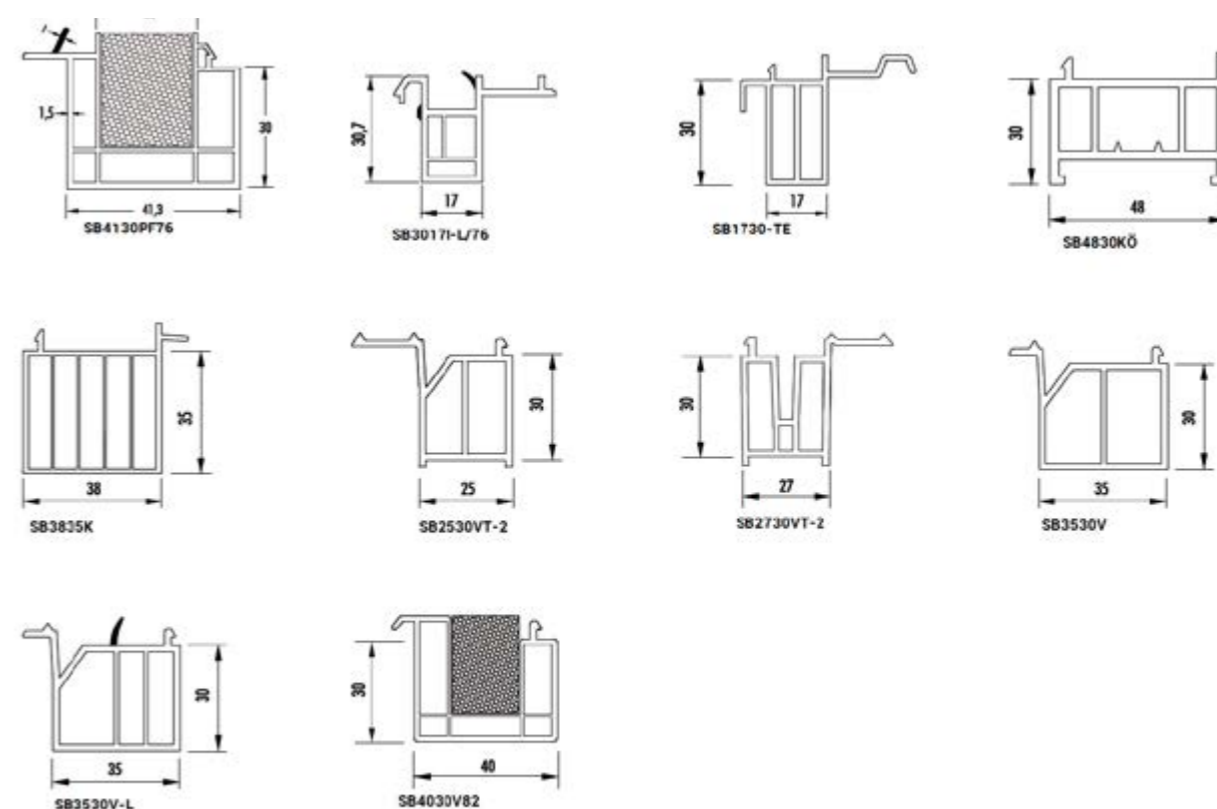

Référence	Désignation	Longueur profilé	Cdt	Tarif brut H.T.
SB4130PF76	Profilé de protection 41 x 30 mm avec lèvre et noyau isolant	6 ml	60 ml	Prix sur demande
SB30171-L/76	Profilé de protection 30 x 17 mm avec lèvre	6 ml	60 ml	Prix sur demande
SB1730-TE	Profilé de protection 17 x 30 mm	6 ml	60 ml	Prix sur demande
SB4830KÖ	Adaptateur 48 x 30 mm	6 ml	60 ml	Prix sur demande
SB3835K	Profilé de protection 38 x 25 mm	6 ml	60 ml	Prix sur demande
SB2530VT-2	Profilé de protection 25 x 30 mm	6 ml	60 ml	Prix sur demande
SB2730VT-2	Profilé de protection 27 x 30 mm	6 ml	60 ml	Prix sur demande
SB3530V	Profilé de protection 35 x 30 mm	6 ml	60 ml	Prix sur demande
SB3530V-L	Profilé de protection 35 x 30 mm avec lèvre	6 ml	60 ml	Prix sur demande
SB4030V82	Profilé de protection 40 x 30 mm avec noyau isolant	6 ml	60 ml	Prix sur demande

PROFILÉS DE PROTECTION POUR TRANSPORT DE FENÊTRE PVC

SCHUCO

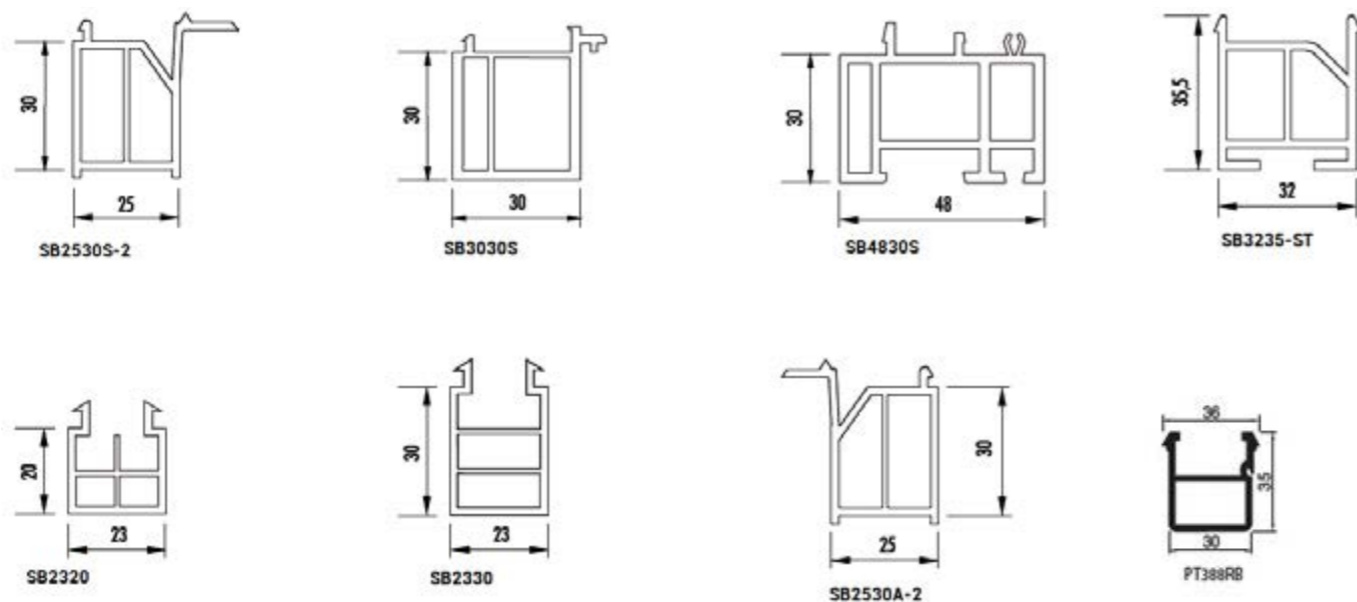

Référence	Désignation	Longueur profilé	Cdt	Tarif brut H.T.
SB2530S-2	Profilé de protection 25 x 30 mm	6 ml	60 ml	Prix sur demande
SB3030S	Profilé de protection 30 x 30 mm	6 ml	60 ml	Prix sur demande
SB4830S	Profilé de protection 48 x 30 mm	6 ml	60 ml	2,50 €/ml
SB3235-ST	Profilé de protection 32 x 35 mm	6 ml	60 ml	Prix sur demande
SB2320	Profilé de protection 23 x 20 mm	6 ml	60 ml	Prix sur demande
SB2330	Profilé de protection 23 x 30 mm	6 ml	60 ml	Prix sur demande
SB2530A-2	Profilé de protection 25 x 30 mm	6 ml	60 ml	Prix sur demande
PT388RB	Profilé de transport	6 ml	60 ml	2,68 €/ml

GEALAN

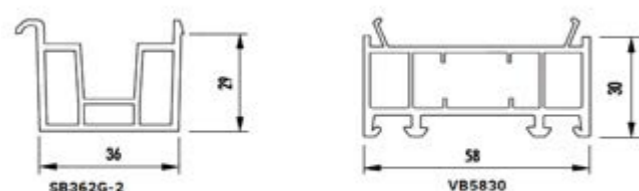

Référence	Désignation	Longueur profilé	Cdt	Tarif brut H.T.
SB3629G-2	Profilé de protection 36 x 29 mm	6 ml	60 ml	Prix sur demande
VB5830	Elargisseur 58 x 30 mm	6 ml	60 ml	Prix sur demande

PROFILÉS DE PROTECTION POUR TRANSPORT DE FENÊTRE PVC

ALUPLAST

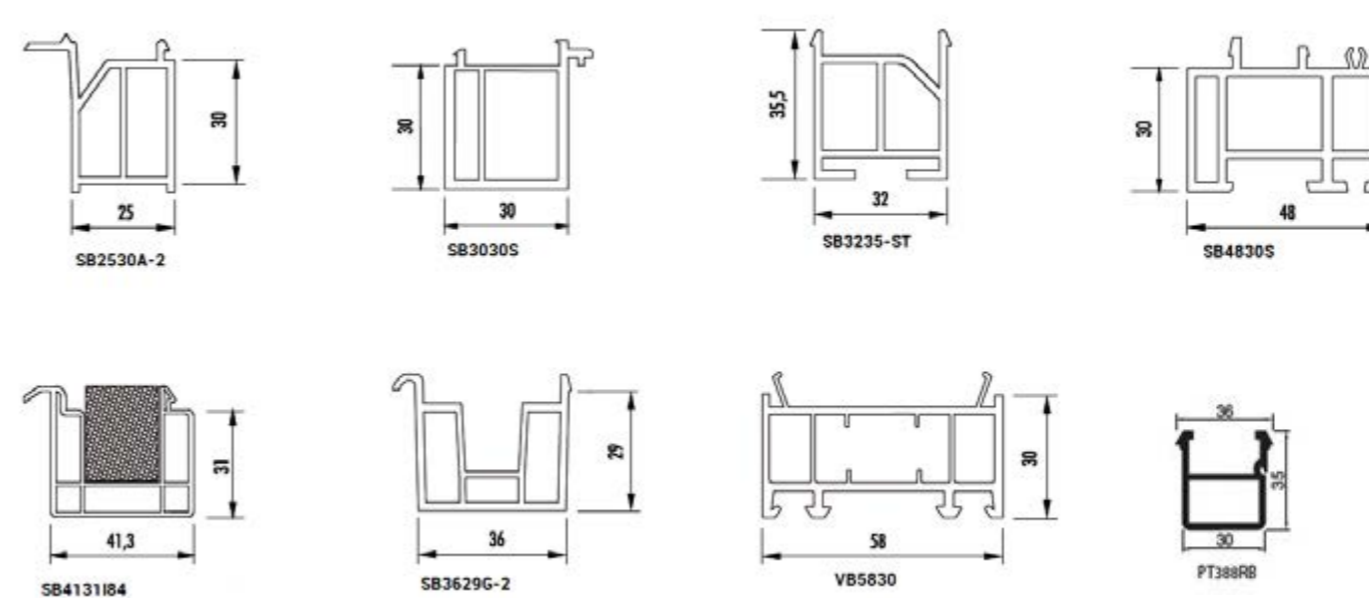

Référence	Désignation	Longueur profilé	Cdt	Tarif brut H.T.
SB2530A-2	Profilé de protection 25 x 30 mm	6 ml	60 ml	Prix sur demande
SB3030S	Profilé de protection 30 x 30 mm	6 ml	60 ml	Prix sur demande
SB3235-ST	Profilé de protection 32 x 35 mm	6 ml	60 ml	2,50 €/ml
SB4830S	Profilé de protection 48 x 30 mm	6 ml	60 ml	Prix sur demande
SB4131184	Profilé de protection 41 x 31 mm avec noyau isolant	6 ml	60 ml	Prix sur demande
SB3629G-2	Profilé de protection 36 x 29 mm	6 ml	60 ml	Prix sur demande
VB5830	Elargisseur 58 x 30 mm	6 ml	60 ml	Prix sur demande
PT388RB	Profilé de transport	6 ml	60 ml	2,68 €/ml

Une urgence ? SOS - N'hésitez pas à nous contacter au +33 (0)3 87 29 90 07

REJETS D'EAU POUR FENÊTRE PVC

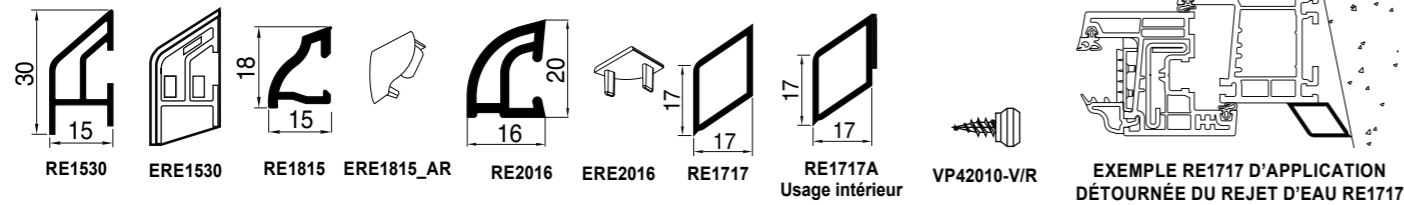

Référence	Désignation	Longueur profilé	Cdt	Tarif brut H.T.
RE1530	Rejet d'eau 15 x 30 mm	6 ml	120 ml	2,30 €/ml
ERE1530	Embout pour RE1530	6 ml	100 paires	0,60 €/paire
RE1815	Rejet d'eau 18 x 15 mm	6 ml	120 ml	1,24 €/ml
ERE1815_AR	Embout pour RE1815	6 ml	100 paires	0,56 €/paire
RE2016**	Rejet d'eau 20 x 16 mm**	6 ml	120 ml	1,72 €/ml
ERE2016	Embout pour RE2016	6 ml	200 paires	0,56 €/paire
VP42010-R	Vis plot 42010 pour clipsage RE1530	/	1000 pces	0,22 €/pce
VP42010-V	Vis plot 42010 pour clipsage RE1815	/	1000 pces	0,22 €/pce
RE1717	Rejet d'eau 17 x 17 mm	6 ml	120 ml	1,94 €/ml
RE1717A	Rejet d'eau adhésif 17 x 17 mm	6 ml	120 ml	2,52 €/ml

**Utilisable en quart de rond

BATTEMENTS INTÉRIEURS EN PVC

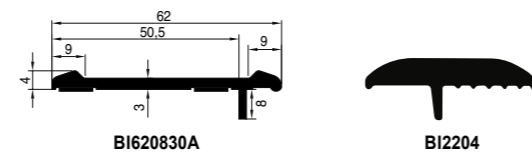

Référence	Désignation	Longueur profilé	Cdt	Tarif brut H.T.
BI620830A	Battement intérieur adhésif 62 x 4 mm	6 ml	120 ml	4,50 €/ml
BI2204	Battement intérieur 22 x 4 mm	6 ml	120 ml	2,32 €/ml

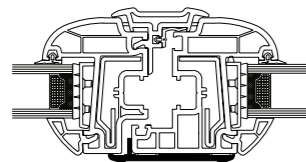

BI620830A EN APPLICATION

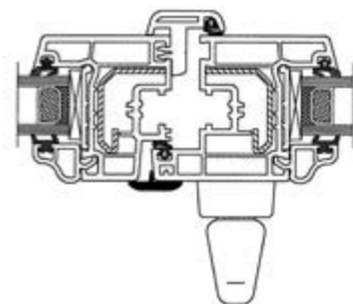

BI2204 EN APPLICATION

PROFILÉ TUBULAIRE A CLIPPER ÉPAISSEUR 12 MM EN PVC

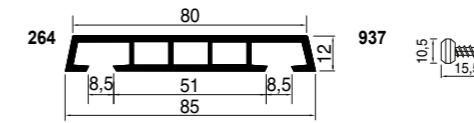

Référence	Désignation	Longueur profilé	Cdt	Tarif brut H.T.
264	Profilé tubulaire 85 x 12 x 2 mm	6 ml	60 ml	5,54 €/ml
937	Vis plot pour clipsage 264	/	1000 pces	0,22 €/pce

ACCOUPLEUR FILANT EN PVC

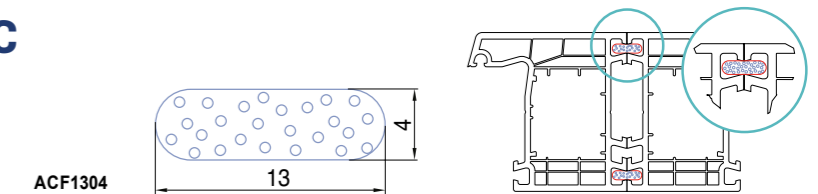

Référence	Désignation	Longueur profilé	Cdt	Tarif brut H.T.
ACF1304	Accoupleur filant 13 x 4 en PVC expansé pour gammes Alphacan, Aluplast, Gealan, KBE, Kömmerling, Schüco	6 ml	60 ml	2,08 €/ml

HABILLAGE POUR FAUX CINTRE EN PVC

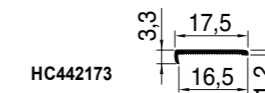

Référence	Désignation	Longueur profilé	Cdt	Tarif brut H.T.
HC442173	Habillage pour faux cintre PVC 17 x 3 mm	6 ml	60 ml	1,30 €/ml

MOULURE PVC POUR SOUBASSEMENT DE PORTE ET FENÊTRE



Référence	Désignation	Longueur profilé	Cdt	Tarif brut H.T.
MR504710	Moulure décorative 50 x 47 x 10 x 1,4 mm	6 ml	60 ml	4,72 €/ml
MP3515	Moulure décorative 35 x 15 mm avec adhésif	6 ml	60 ml	5,60 €/ml
MP3515EQ	Equerre pour moulures MP3515	/	200 pces	0,74 €/pce
VP42010-V	Vis plot pour clipsage MR504710	/	1000 pces	0,22 €/pce

PETITS BOIS SANS LÈVRES EN PVC

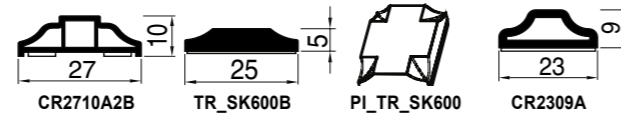

Référence	Désignation	Longueur profilé	Cdt	Tarif brut H.T.
CR2710A2B	Petit bois mouluré 27 x 10 mm avec 2 adhésifs blancs	6 ml	60 ml	4,58 €/ml
TR_SK600B	Petit bois universel 25 x 5 mm	6 ml	60 ml	4,42 €/ml
PL_TR_SK600	Pièce injectée pour TR_SK600B (blanc uniquement)	/	200 pces	2,64 €/pce
CR2309A	Petit bois 23 x 9 mm adhésif	6 ml	60 ml	5,56 €/ml

PETITS BOIS PVC 9 mm AVEC PENTE DE 15°

- ADHESIF NOIR ET LEVRES GRISSES 7035
- ADHESIF NOIR ET LEVRES NOIRES



Référence	Désignation	Longueur profilé	Cdt	Tarif brut H.T.
CR2709ANLG_7035	Petit bois 27 x 9 mm adhésif noir et lèvres grises 7035	5 ml	60 ml	4,78 €/ml
CR3409ANLG_7035	Petit bois 34 x 9 mm adhésif noir et lèvres grises 7035	5 ml	60 ml	5,88 €/ml
CR4509ANLG_7035	Petit bois 45 x 9 mm adhésif noir et lèvres grises 7035	5 ml	60 ml	6,88 €/ml
CR6509ANLG_7035	Petit bois 65 x 9 mm adhésif noir et lèvres grises 7035	5 ml	60 ml	8,92 €/ml
CR2709ANLN	Petit bois 27 x 9 mm adhésif noir et lèvres noires	5 ml	60 ml	4,78 €/ml
CR3409ANLN	Petit bois 34 x 9 mm adhésif noir et lèvres noires	5 ml	60 ml	5,88 €/ml
CR4509ANLN	Petit bois 45 x 9 mm adhésif noir et lèvres noires	5 ml	60 ml	6,88 €/ml
CR6509ANLN	Petit bois 65 x 9 mm adhésif noir et lèvres noires	5 ml	60 ml	8,92 €/ml

PETITS BOIS PVC MOULURÉ 9 mm AVEC LÈVRES

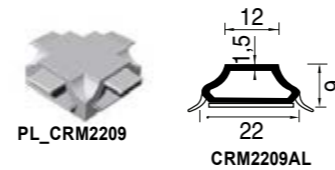

Référence	Désignation	Longueur profilé	Cdt	Tarif brut H.T.
CRM2209ANLB	Petit bois mouluré 22 x 9 mm adhésif noir et lèvres blanches	6 ml	60 ml	7,04 €/ml
CRM2209ANLN	Petit bois mouluré 22 x 9 mm adhésif noir et lèvres noires	6 ml	60 ml	7,04 €/ml
PL_CRM2209	Pièce injectée pour CRM2209 (blanc uniquement)	/	100 pièces	2,50 €/pce

PETITS BOIS PVC 13 mm AVEC PENTE DE 15°

- ADHÉSIF NOIR ET LÈVRES GRISSES 7035
- ADHÉSIF NOIR ET LÈVRES NOIRES

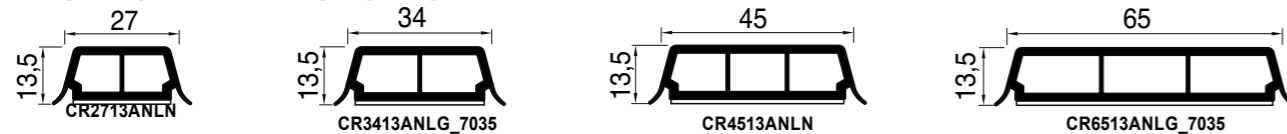

Référence	Désignation	Longueur profilé	Cdt	Tarif brut H.T.
CR2713ANLG_7035	Petit bois 27 x 13 mm adhésif noir et lèvres grises 7035	5 ml	60 ml	5,30 €/ml
CR3413ANLG_7035	Petit bois 34 x 13 mm adhésif noir et lèvres grises 7035	5 ml	60 ml	5,52 €/ml
CR4513ANLG_7035	Petit bois 45 x 13 mm adhésif noir et lèvres grises 7035	5 ml	60 ml	7,54 €/ml
CR6513ANLG_7035	Petit bois 65 x 13 mm adhésif noir et lèvres grises 7035	5 ml	60 ml	9,78 €/ml
CR2713ANLN	Petit bois 27 x 13 mm adhésif noir et lèvres noires	5 ml	60 ml	5,30 €/ml
CR3413ANLN	Petit bois 34 x 13 mm adhésif noir et lèvres noires	5 ml	60 ml	5,52 €/ml
CR4513ANLN	Petit bois 45 x 13 mm adhésif noir et lèvres noires	5 ml	60 ml	7,54 €/ml
CR6513ANLN	Petit bois 65 x 13 mm adhésif noir et lèvres noires	5 ml	60 ml	9,78 €/ml

PROFILÉS EN T

Référence	Désignation	A	B	C	D	Longueur profilé	Cdt	Tarif brut H.T.
T1010	Profilé en T	10 mm	10 mm	-	1,2 mm	2,60 ml	130 ml	Prix sur demande
T2015	Profilé en T	20 mm	15 mm	-	1,5 mm	6 ml	120 ml	Prix sur demande
T2020	Profilé en T	20 mm	20 mm	-	1,4 mm	6 ml	120 ml	Prix sur demande
T2525	Profilé en T	25 mm	25 mm	-	1,4 mm	6 ml	120 ml	Prix sur demande
T3030	Profilé en T	30 mm	30 mm	-	2 mm	6 ml	120 ml	Prix sur demande
T4015	Profilé en T	40 mm	15 mm	-	1,5 mm	6 ml	120 ml	Prix sur demande
T4030	Profilé en T	40 mm	30 mm	-	2 mm	6 ml	120 ml	Prix sur demande
T5218	Profilé en T	52 mm	18 mm	-	2 mm	6 ml	120 ml	Prix sur demande

AUTRES PROFILÉS EN T

Référence	Désignation	A	B	C	D	Longueur profilé	Cdt	Tarif brut H.T.
T43527	Profilé en T	43,5 mm	27 mm	23 mm	2 mm	4 ou 5 ml	80 ou 100 ml	Prix sur demande
T6040	Profilé en T	60 mm	40 mm	5,3 mm	1 mm	4 ou 5 ml	40 ou 50 ml	Prix sur demande

PROFILÉS EN Z

Référence	Désignation	A	B	C	D	Longueur profilé	Cdt	Tarif brut H.T.
Z201725	Profilé en Z	20 mm	17 mm	25 mm	3 mm	6 ml	60 ml	Prix sur demande
Z202040	Profilé en Z	20 mm	20 mm	40 mm	2 mm	6 ml	60 ml	Prix sur demande
Z202535	Profilé en Z	20 mm	25 mm	35 mm	2 mm	6 ml	60 ml	Prix sur demande
Z202742	Profilé en Z	20 mm	27 mm	42 mm	3 mm	6 ml	60 ml	Prix sur demande
Z203040	Profilé en Z	20 mm	30 mm	40 mm	2 mm	6 ml	60 ml	Prix sur demande
Z203040/3	Profilé en Z	20 mm	30 mm	40 mm	3 mm	6 ml	60 ml	Prix sur demande
Z204030	Profilé en Z	20 mm	40 mm	30 mm	2 mm	6 ml	60 ml	Prix sur demande
Z204030/3	Profilé en Z	20 mm	40 mm	30 mm	3 mm	6 ml	60 ml	Prix sur demande
Z205030	Profilé en Z	20 mm	50 mm	30 mm	2 mm	6 ml	60 ml	Prix sur demande
Z206020	Profilé en Z	20 mm	60 mm	20 mm	2 mm	6 ml	60 ml	Prix sur demande
Z207040	Profilé en Z	20 mm	70 mm	40 mm	2 mm	6 ml	60 ml	Prix sur demande
Z207520	Profilé en Z	20 mm	75 mm	20 mm	3 mm	6 ml	60 ml	Prix sur demande
Z208040	Profilé en Z	20 mm	80 mm	40 mm	3 mm	6 ml	60 ml	Prix sur demande

PROFILÉS EN Z AVEC PENTE DE 10°

Référence	Désignation	A	B	C	D	Longueur profilé	Cdt	Tarif brut H.T.
ZA201725	Profilé en Z	20 mm	17 mm	25 mm	3 mm	6 ml	60 ml	Prix sur demande
ZA202035	Profilé en Z	20 mm	20 mm	35 mm	3 mm	6 ml	60 ml	Prix sur demande
ZA202525	Profilé en Z	20 mm	25 mm	25 mm	3 mm	6 ml	60 ml	Prix sur demande
ZA203030	Profilé en Z	20 mm	30 mm	30 mm	3 mm	6 ml	60 ml	Prix sur demande
ZA203035	Profilé en Z	20 mm	30 mm	35 mm	3 mm	6 ml	60 ml	Prix sur demande
ZA204030	Profilé en Z	20 mm	40 mm	30 mm	3 mm	6 ml	60 ml	Prix sur demande
ZA205030	Profilé en Z	20 mm	50 mm	30 mm	3 mm	6 ml	60 ml	Prix sur demande
ZA156020	Profilé en Z	15 mm	60 mm	20 mm	3 mm	6 ml	60 ml	Prix sur demande
ZA206020	Profilé en Z	20 mm	60 mm	20 mm	3 mm	6 ml	60 ml	Prix sur demande
ZA207035	Profilé en Z	20 mm	70 mm	35 mm	3 mm	6 ml	60 ml	Prix sur demande
ZA207535	Profilé en Z	20 mm	75 mm	35 mm	3 mm	6 ml	60 ml	Prix sur demande

PROFILÉS EN U

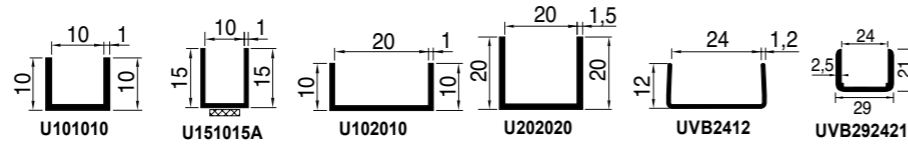

Référence	Désignation	Longueur profilé	Cdt	Tarif brut H.T.
U101010	Profil en U 10 x 10 x 10 mm (Entre axe 10) ép. 1 mm	6 ml	300 ml	1,78 €/ml
U151015A	Profil en U 15 x 10 x 15 mm avec adhésif (Entre axe 10) ép. 1 mm	6 ml	300 ml	2,10 €/ml
U102010	Profil en U 10 x 20 x 10 mm (Entre axe 20) ép. 1 mm	6 ml	120 ml	1,96 €/ml
U202020	Profil en U 20 x 20 x 20 mm (Entre axe 20) ép. 1,5 mm	6 ml	120 ml	2,12 €/ml
UVB2412	Profil en U 12 x 24 x 12 mm (Entre axe 24) ép. 1,2 mm	6 ml	60 ml	1,20 €/ml
UVB292421	Profil en U 29 x 24 x 21 mm (Entre axe 24) ép. 2,5 mm	6 ml	60 ml	2,92 €/ml

AUTRES PROFILÉS EN U



Référence	Désignation	A	B	C	D	Longueur profilé	Cdt	Tarif brut H.T.
U100410	Profilé en U	10 mm	4 mm	10 mm	1 mm	2,60 ml	130 ml	Prix sur demande
U100610	Profilé en U	10 mm	6 mm	10 mm	1,1 mm	2,60 ml	130 ml	Prix sur demande
U150615	Profilé en U	15 mm	6 mm	15 mm	1 mm	2,60 ml	130 ml	Prix sur demande
U237523	Profilé en U	23 mm	7,5 mm	23 mm	1 mm	5 ml	100 ml	Prix sur demande
U100810	Profilé en U	10 mm	8 mm	10 mm	1 mm	2,60 ml	130 ml	Prix sur demande
U158215	Profilé en U	15 mm	8,2 mm	15 mm	1 mm	2,60 ml	130 ml	Prix sur demande
U10101310	Profilé en U	10 mm	10,3 mm	10 mm	1,1 mm	2,60 ml	130 ml	Prix sur demande
U151015	Profilé en U	15 mm	10 mm	15 mm	1 mm	2,60 ml	130 ml	Prix sur demande
U151015/2	Profilé en U	15 mm	10 mm	15 mm	2 mm	2,60 ml	130 ml	Prix sur demande
U081208	Profilé en U	8 mm	12 mm	8 mm	1,3 mm	2,60 ml	130 ml	Prix sur demande
U121212	Profilé en U	12 mm	12 mm	12 mm	1,3 mm	2,60 ml	130 ml	Prix sur demande
U151215	Profilé en U	15 mm	12 mm	15 mm	1 mm	2,60 ml	130 ml	Prix sur demande
U151415	Profilé en U	15 mm	14 mm	15 mm	1 mm	2,60 ml	130 ml	Prix sur demande
U151515	Profilé en U	15 mm	15 mm	15 mm	1 mm	2,60 ml	130 ml	Prix sur demande
U101610	Profilé en U	10 mm	16 mm	10 mm	1 mm	2,60 ml	130 ml	Prix sur demande
U151615	Profilé en U	15 mm	16 mm	15 mm	1 mm	2,60 ml	130 ml	Prix sur demande
U151615/14	Profilé en U	15 mm	16 mm	15 mm	1,4 mm	2,60 ml	130 ml	Prix sur demande
U101810	Profilé en U	10 mm	18 mm	10 mm	1 mm	2,60 ml	130 ml	Prix sur demande
U181818	Profilé en U	18 mm	18 mm	18 mm	1,5 mm	2,60 ml	130 ml	Prix sur demande
U281828	Profilé en U	28 mm	18 mm	28 mm	1,5 mm	6 ml	120 ml	Prix sur demande
U152015	Profilé en U	15 mm	20 mm	15 mm	1 mm	2,60 ml	130 ml	Prix sur demande
U632163	Profilé en U	63 mm	21 mm	63 mm	2 mm	6 ml	120 ml	Prix sur demande
U202220	Profilé en U	20 mm	22 mm	20 mm	1,5 mm	2,60 ml	130 ml	Prix sur demande
U202620	Profilé en U	20 mm	26 mm	20 mm	1,2 mm	5 ml	100 ml	Prix sur demande
U203120	Profilé en U	20 mm	31 mm	20 mm	1,2 mm	5 ml	100 ml	Prix sur demande
U404040	Profilé en U	40 mm	40 mm	40 mm	2 mm	6 ml	60 ml	Prix sur demande
U204120	Profilé en U	20 mm	41 mm	20 mm	1,2 mm	5 ml	100 ml	Prix sur demande
U554255	Profilé en U	55 mm	42 mm	55 mm	2 mm	6 ml	48 ml	Prix sur demande
U205120	Profilé en U	20 mm	51 mm	20 mm	1,2 mm	5 ml	100 ml	Prix sur demande
U405140	Profilé en U	40 mm	51 mm	40 mm	2 mm	6 ml	48 ml	Prix sur demande
U205520	Profilé en U	20 mm	55 mm	20 mm	1,2 mm	5 ml	100 ml	Prix sur demande
U206120	Profilé en U	20 mm	61 mm	20 mm	1,2 mm	5 ml	100 ml	Prix sur demande
U207120	Profilé en U	20 mm	71 mm	20 mm	1,2 mm	2,70 ml / 5,20ml	54 ml / 104 ml	Prix sur demande
U307130	Profilé en U	30 mm	71 mm	30 mm	1,2 mm	2,70 ml / 5,20ml	54 ml / 104 ml	Prix sur demande
U208120	Profilé en U	20 mm	81 mm	20 mm	1,2 mm	5,20 ml	52 ml	Prix sur demande
U308130	Profilé en U	30 mm	81 mm	30 mm	1,2 mm	6 ml	60 ml	Prix sur demande
U2010120	Profilé en U	20 mm	101 mm	20 mm	1,2 mm	2,70 ml / 5,20ml	54 ml / 104 ml	Prix sur demande
U3010130	Profilé en U	30 mm	101 mm	30 mm	1,2 mm	2,70 ml / 5,20ml	54 ml / 104 ml	Prix sur demande
U2012020	Profilé en U	20 mm	120 mm	20 mm	1,2 mm	5,20ml	52 ml	Prix sur demande

AUTRES PROFILÉS EN U



Référence	Désignation	A	B	C	D	Longueur profilé	Cdt	Tarif brut H.T.
U101918	Profilé en U	10 mm	1,9 mm	18 mm	1 mm	3 ml	150 ml	Prix sur demande
U090320	Profilé en U	9 mm	3 mm	20 mm	1 mm	2,60 ml	130 ml	Prix sur demande
U080420	Profilé en U	8 mm	4 mm	20 mm	1 mm	2,60 ml	130 ml	Prix sur demande
U100620	Profilé en U	10 mm	6 mm	20 mm	1 mm	2,60 ml	130 ml	Prix sur demande
U0809205	Profilé en U	8 mm	9 mm	20,5 mm	1,3 mm	3 ml	90 ml	Prix sur demande
U119520	Profilé en U	11 mm	9,5 mm	20 mm	1,2 mm	3 ml	90 ml	Prix sur demande
U131030	Profilé en U	13 mm	10 mm	30 mm	1,5 mm	3 ml	90 ml	Prix sur demande
U2013037	Profilé en U	20 mm	10 mm	37 mm	1 mm	6 ml	120 ml	Prix sur demande
U201230	Profilé en U	20 mm	12 mm	30 mm	1,3 mm	6 ml	120 ml	Prix sur demande
U101320	Profilé en U	10 mm	13 mm	20 mm	1,2 mm	3 ml	150 ml	Prix sur demande
U131330	Profilé en U	13 mm	13 mm	30 mm	1,5 mm	3 ml	90 ml	Prix sur demande
U1315530	Profilé en U	13 mm	15,5 mm	30 mm	1,5 mm	3 ml	90 ml	Prix sur demande
U3017550	Profilé en U	30 mm	17,5 mm	50 mm	1,2 mm	6 ml	60 ml	Prix sur demande
U1318530	Profilé en U	13 mm	18,5 mm	30 mm	1,5 mm	3 ml	90 ml	Prix sur demande
U302650	Profilé en U	30 mm	26 mm	50 mm	3 mm	6 ml	60 ml	Prix sur demande

PROFILÉS EN H



Référence	Désignation	A	B	C	D	Longueur profilé	Cdt	Tarif brut H.T.
H270315	Profilé en H	27 mm	3 mm	15 mm	1 mm	2,60 ml	130 ml	Prix sur demande
H270415	Profilé en H	27 mm	4 mm	15 mm	1 mm	2,60 ml	130 ml	Prix sur demande
H2756317	Profilé en H	27,5 mm	6,3 mm	17 mm	1 mm	2,60 ml	130 ml	Prix sur demande
H297218	Profilé en H	29 mm	7,2 mm	18 mm	1 mm	2,60 ml	130 ml	Prix sur demande
H37508235	Profilé en H	37,5 mm	8 mm	23,5 mm	1 mm	2,60 ml	52 ml	Prix sur demande
H3851025	Profilé en H	38,5 mm	10 mm	25 mm	1 mm	2,60 ml	65 ml	Prix sur demande
H391324	Profilé en H	39 mm	13 mm	24 mm	1 mm	2,60 ml	65 ml	Prix sur demande
H241524	Profilé en H	24 mm	15 mm	24 mm	1,3 mm	2,60 ml	130 ml	Prix sur demande
H241624	Profilé en H	24 mm	16 mm	24 mm	1,3 mm	2,60 ml	52 ml	Prix sur demande
H5017550	Profilé en H	50 mm	17,5 mm	50 mm	1,2 mm	6 ml	60 ml	Prix sur demande
H251825	Profilé en H	25 mm	18 mm	25 mm	1,3 mm	2,60 ml	52 ml	Prix sur demande
H252025	Profilé en H	25 mm	20 mm	25 mm	1,3 mm	2,60 ml	52 ml	Prix sur demande
H502630	Profilé en H	50 mm	26 mm	30 mm	1,2 mm	5 ml	50 ml	Prix sur demande
H543134	Profilé en H	54 mm	31 mm	34 mm	1,2 mm	5 ml	50 ml	Prix sur demande
H544134	Profilé en H	54 mm	41 mm	34 mm	1,2 mm	5 ml	50 ml	Prix sur demande
H545134	Profilé en H	54 mm	51 mm	34 mm	1,2 mm	5 ml	50 ml	Prix sur demande
H546134	Profilé en H	54 mm	61 mm	34 mm	1,2 mm	5 ml	50 ml	Prix sur demande
H557135	Profilé en H	55 mm	71 mm	35 mm	1,5 mm	5 ml	50 ml	Prix sur demande
H558135	Profilé en H	55 mm	81 mm	35 mm	1,5 mm	5 ml	50 ml	Prix sur demande
H6010140	Profilé en H	60 mm	101 mm	40 mm	1,4 mm	5 ml	50 ml	Prix sur demande
H6012040	Profilé en H	60 mm	120 mm	40 mm	1,7 mm	5 ml	50 ml	Prix sur demande

Autres profils en H à la page suivante.

AUTRES PROFILÉS EN H



Référence	Désignation	A	B	C	D	Longueur profilé	Cdt	Tarif brut H.T.
H2750609	Profilé en H	27,5 mm	6 mm	9 mm	1 mm	2,60 ml	130 ml	Prix sur demande
H3810513	Profilé en H	38 mm	10,5 mm	13 mm	1 mm	6 ml	120 ml	Prix sur demande
H385135125	Profilé en H	38,5 mm	13,5 mm	12,5 mm	1 mm	6 ml	120 ml	Prix sur demande
H271610	Profilé en H	27 mm	16 mm	10 mm	1,2 mm	5 ml	100 ml	Prix sur demande
H502120	Profilé en H	50 mm	21 mm	20 mm	1,2 mm	5 ml	100 ml	Prix sur demande
H502516	Profilé en H	50 mm	25 mm	16 mm	1,2 mm	5 ml	100 ml	Prix sur demande
H503116	Profilé en H	50 mm	31 mm	16 mm	1,2 mm	5 ml	100 ml	Prix sur demande
H504116	Profilé en H	50 mm	41 mm	16 mm	1,2 mm	5 ml	100 ml	Prix sur demande
H505116	Profilé en H	50 mm	51 mm	16 mm	1,2 mm	5 ml	100 ml	Prix sur demande
H506116	Profilé en H	50 mm	61 mm	16 mm	1,2 mm	5 ml	100 ml	Prix sur demande

TABLETTES DE FENÊTRE BLANCHES

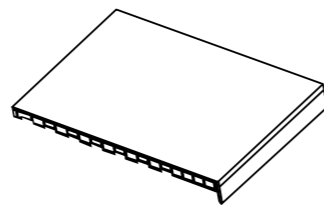

Référence	Désignation	Longueur profilé	Cdt	Tarif brut H.T.
TBR100B	Tablette intérieure blanche 100 mm	6 ml	12 ml	19,37 €/ml
TBR150B	Tablette intérieure blanche 150 mm	6 ml	12 ml	23,50 €/ml
TBR200B	Tablette intérieure blanche 200 mm	6 ml	12 ml	24,55 €/ml
TBR250B	Tablette intérieure blanche 250 mm	6 ml	12 ml	29,11 €/ml
TBR300B	Tablette intérieure blanche 300 mm	6 ml	12 ml	32,74 €/ml
TBP350B	Tablette intérieure blanche 350 mm	6 ml	12 ml	38,34 €/ml
TBR400B	Tablette intérieure blanche 400 mm	6 ml	6 ml	39,73 €/ml
TBR500B	Tablette intérieure blanche 500 mm	6 ml	6 ml	45,12 €/ml
ETBP400_B_D	Embout 400 mm droit pour tablette blanche	/	25 pces	2,34 €/pce
ETBP400_B_G	Embout 400 mm gauche pour tablette blanche	/	25 pces	2,34 €/pce

TABLETTES DE FENÊTRE MARBRÉES

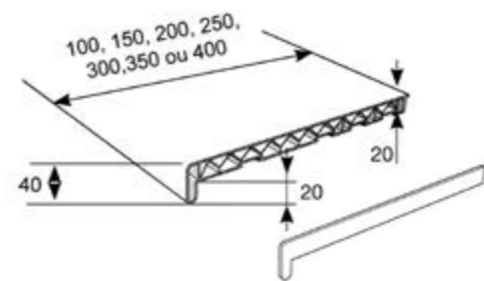
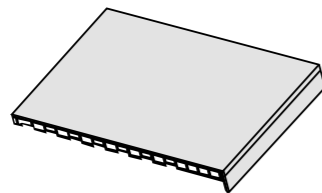

Référence	Désignation	Longueur profilé	Cdt	Tarif brut H.T.
TBR100G	Tablette intérieure marbrée grise 100 mm	6 ml	12 ml	19,36 €/ml
TBR150G	Tablette intérieure marbrée grise 150 mm	6 ml	12 ml	23,50 €/ml
TBR200G	Tablette intérieure marbrée grise 200 mm	6 ml	12 ml	24,56 €/ml
TBR250G	Tablette intérieure marbrée grise 250 mm	6 ml	12 ml	29,10 €/ml
TBR300G	Tablette intérieure marbrée grise 300 mm	6 ml	12 ml	32,74 €/ml
TBP350G	Tablette intérieure marbrée grise 350 mm	6 ml	12 ml	38,34 €/ml
TBR400G	Tablette intérieure marbrée grise 400 mm	6 ml	12 ml	39,74 €/ml
ETBP400_B_D	Embout 400 mm droit pour tablette marbrée	/	25 pces	2,34 €/pce
ETBP400_B_G	Embout 400 mm gauche pour tablette marbrée	/	25 pces	2,34 €/pce

SURTABLETTES DE FENÊTRE

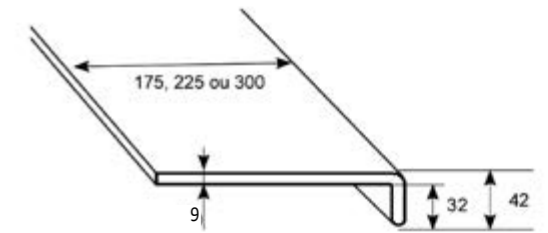
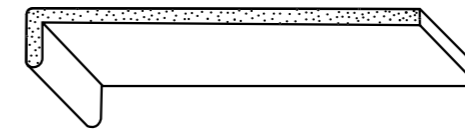
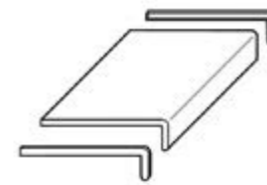

Référence	Désignation	Longueur profilé	Cdt	Tarif brut H.T.
EC1042175	Surtablette 175 x 9 mm	5 ml	10 ml	13,34 €/ml
EC1042225	Surtablette 225 x 9 mm	5 ml	10 ml	16,58 €/ml
EC1042300	Surtablette 300 x 9 mm	5 ml	10 ml	21,60 €/ml
EM_EC200_DB	Embout droit blanc pour surtablette	/	pce	1,82 €/pce
EM_EC200_GB	Embout gauche blanc pour surtablette	/	pce	1,82 €/pce

Autres dimensions possibles sur demande

PROFILÉS PVC EXPANSÉ ÉPAISSEUR 20 ET 30 MM

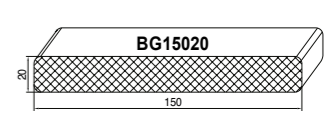
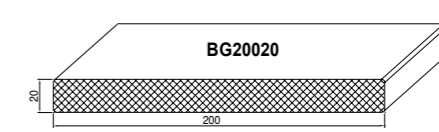
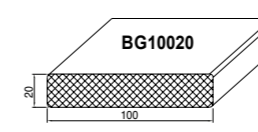
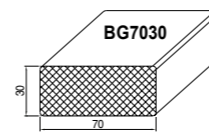

Référence	Désignation	Longueur profilé	Cdt	Tarif brut H.T.
BG7030	Tapée en PVC expansé 70 x 30 mm (contour PVC rigide)	6 ml	6 ml	24,58 €/ml
BG10020	Tapée en PVC expansé 100 x 20 mm (contour PVC rigide)	6 ml	6 ml	16,60 €/ml
BG15020	Tapée en PVC expansé 150 x 20 mm (contour PVC rigide)	6 ml	6 ml	25,44 €/ml
BG20020	Tapée en PVC expansé 200 x 20 mm (contour PVC rigide)	6 ml	6 ml	35,96 €/ml

PLANCHES EN PVC EXPANSÉ ÉPAISSEUR 9MM AVEC 2 BORDS ARRONDIS

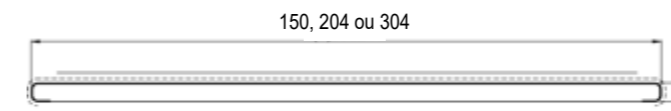

Référence	Désignation	Longueur profilé	Cdt	Tarif brut H.T.
ECPL15009B2	Planche en PVC expansé 150 x 5 mm avec 2 bords arrondis	6 ml	12 ml	7,46 €/ml
ECPL20409B2	Planche en PVC expansé 204 x 9 mm avec 2 bords arrondis	6 ml	12 ml	10,04 €/ml
ECPL30409B2	Planche en PVC expansé 304 x 9 mm avec 2 bords arrondis	6 ml	12 ml	15,52 €/ml

Possibilités de plaxage sur demande

COULISSES, GUIDE TABLIER, ... POUR VOILETS ROULANTS

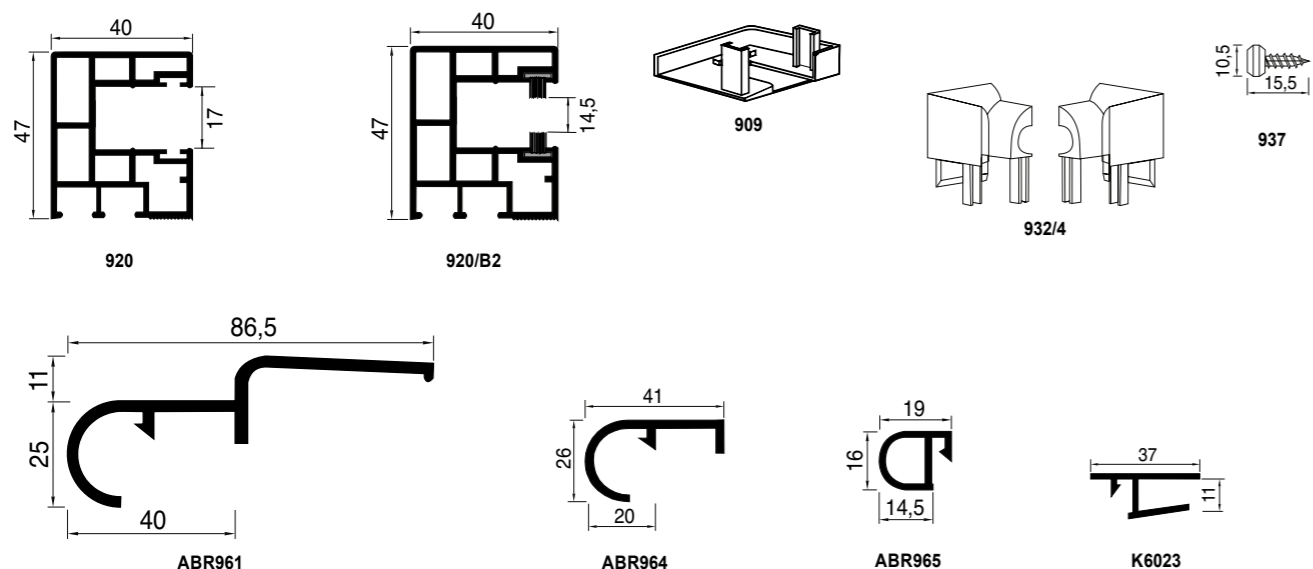

Référence	Désignation	Longueur profilé	Cdt	Tarif brut H. T.
920	Coulisse / Tapée de 40 x 47 mm sans joint brosse	6 ml	60 ml	4,74 €/ml
920/B2	Coulisse / Tapée de 40 x 47 mm avec 2 joints brosses	6 ml	60 ml	6,42 €/ml
932/4	Tulipe pour coulisse 920/B2 et 930/B2	/	100 paires	1,72 €/paire
909	Sabot pour coulisses 920/B2 et 930/B2	/	50 paires	0,90 €/paire
937	Vis pour coulisse de volet roulant	/	1000 pces	0,22 €/pce
ABR961	Profilé de liaison dormant-volet roulant pour Schüco, Aluplast, Kömmerling, Trocal, Veka et Thyssen	6 ml	60 ml	3,58 €/ml
ABR964	Profilé de liaison dormant-volet roulant pour Thyssen, Trocal, Veka, Kömmerling, Gealan, KBE et Schüco,	6 ml	60 ml	1,88 €/ml
ABR965	Profilé de liaison dormant-volet roulant pour gamme Rehau	6 ml	60 ml	1,88 €/ml
K6023	Profilé de départ pour caisson de volet roulant pour système Schüco, Thyssen, KBE, Aluplast	6 ml	60 ml	4,24 €/ml

Liste non exhaustive. Pour toute autre demande, nous contacter.

Exemple de mise en place : ABR964

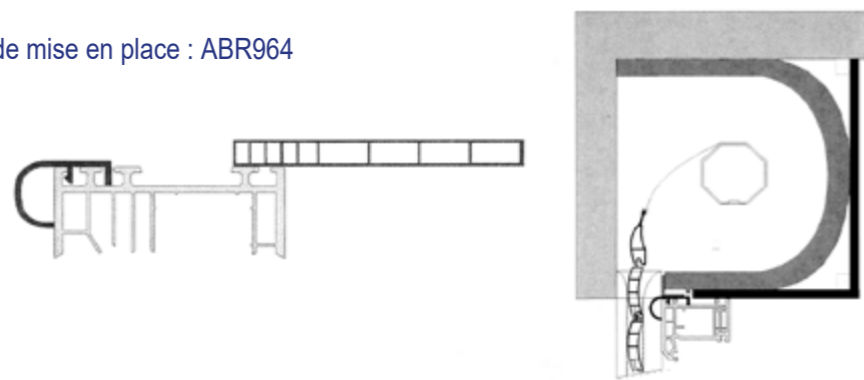

PROFILÉ DE FINITION POUR VOILET ROULANT

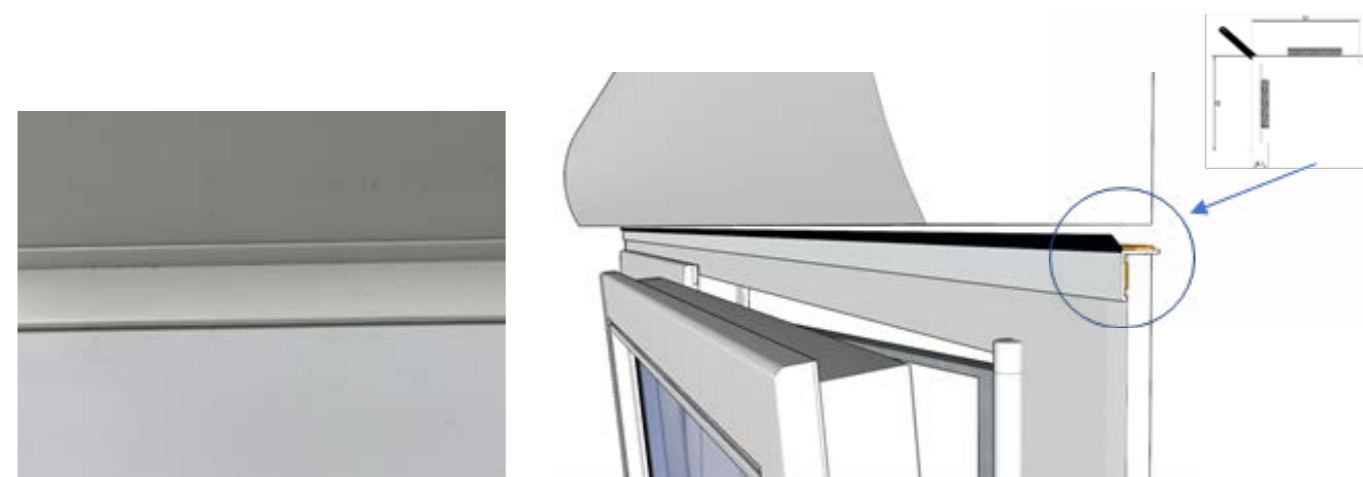

Une finition irréprochable entre le dormant et le caisson de volet roulant.

2 faces adhésives pour un meilleur maintien

Référence	Désignation	Longueur profilé	Cdt	Tarif brut H. T.
PLDVRA2L	Profilé de finition blanc adhésif pour coffre monobloc	6 ml	120 ml	1,81 €/ml
PLGDVRA2L_7016	Profilé de finition gris 7016 adhésif pour coffre monobloc	6 ml	120 ml	2,10 €/ml
PLBDVRA2L_8003	Profilé de finition caramel adhésif pour coffre monobloc	6 ml	120 ml	2,10 €/ml
PLGDVRA2L_7035	Profilé de finition gris 7035 adhésif pour coffre monobloc	6 ml	120 ml	2,10 €/ml
PLIVDVRA2L_9001	Profilé de finition ivoire 9001 adhésif pour coffre monobloc	6 ml	120 ml	2,10 €/ml
PLDVRA2L_9005	Profilé de finition noir adhésif pour coffre monobloc	6 ml	120 ml	2,10 €/ml

Une urgence ? SOS - N'hésitez pas à nous contacter au +33 (0)3 87 29 90 07

PLANCHES DE REMPLISSAGE

NOUVEAU

P20528.NF
NF

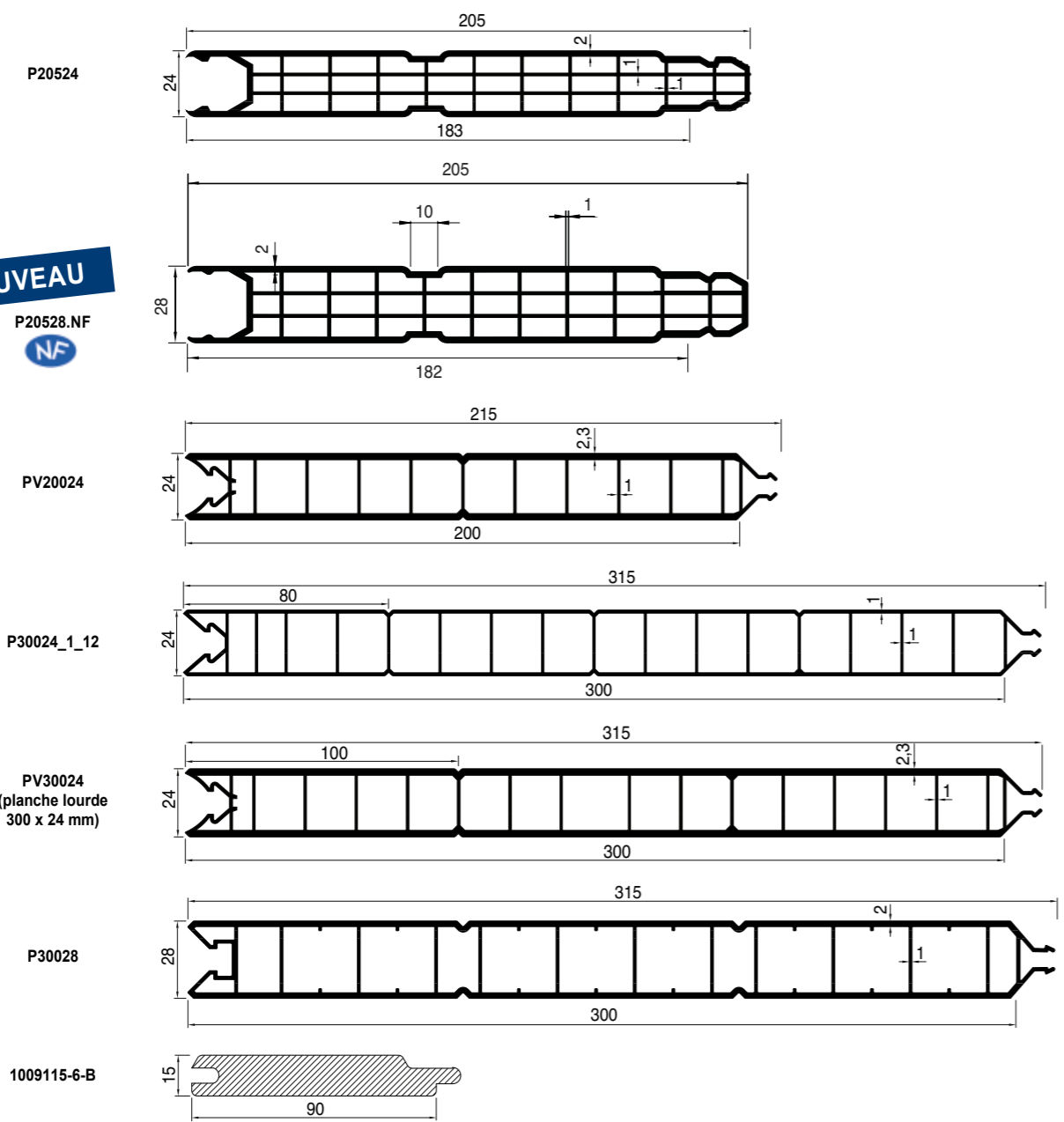

Référence	Désignation	Qté palette	Longueur profilé	Cdt	Tarif brut H. T.
P20524	Planche tricellulaire à emboîtement 205 x 24 mm protégée 2 faces avec pas de 80 mm	396 ml	6 ml	12 ml	17,26 €/ml
P20528.NF	Planche tricellulaire à emboîtement 205 x 28 mm protégée 2 faces avec pas de 80 mm	336 ml	6 ml	12 ml	19,16 €/ml
PV20024	Planche lourde 200 x 24 mm avec pas de 100 mm	396 ml	6 ml	12 ml	17,78 €/ml
PV30024	Planche lourde 300 x 24 mm avec pas de 100 mm	264 ml	6 ml	12 ml	26,68 €/ml
P30024_1_12	Planche de 300 x 24 mm avec un pas de 75 mm	240 ml	6 ml	12 ml	12,38 €/ml
P30028	Planche de 300 x 28 mm avec un pas de 100 mm	216 ml	6 ml	12 ml	45,54 €/ml
1009115-6-B	Orvopan blanc en longueur 6 m	/	6 ml	6 ml	11,26 €/ml

EBRASEMENT PVC BLANC AVEC PLANCHE ÉQUERRE

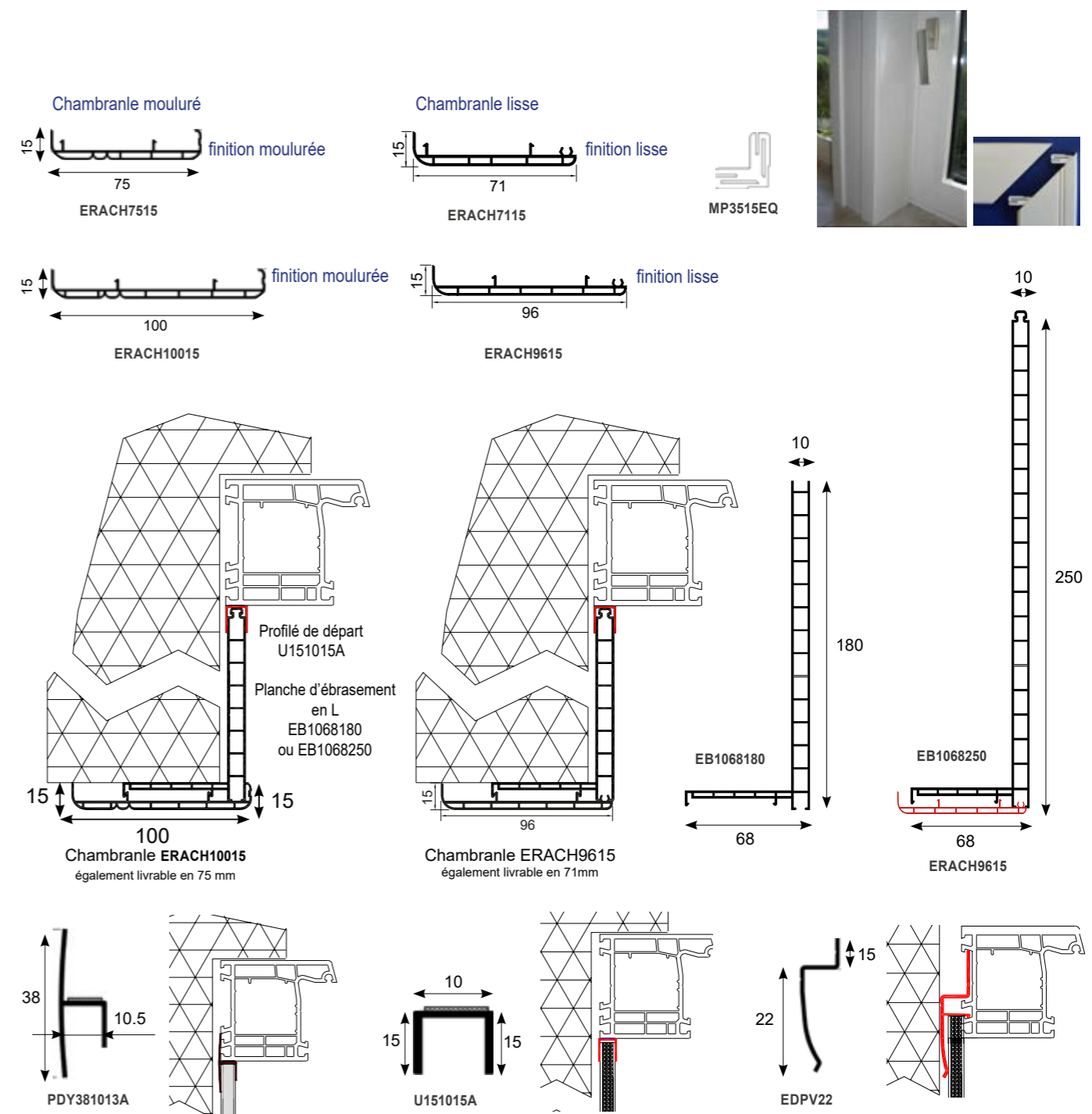

Référence	Désignation	Longueur profilé	Cdt	Tarif brut H. T.
ERACH7515	Chambrane mouluré 75 mm	6 ml	60 ml	3,10 €/ml
ERACH10015	Chambrane mouluré 100 mm	6 ml	60 ml	3,72 €/ml
ERACH7115	Chambrane lisse 71 mm	6 ml	60 ml	3,20 €/ml
ERACH9615	Chambrane lisse 96 mm	6 ml	60 ml	4,00 €/ml
MP3515EQ	Equerre d'angle pour chambranes	/	200 pces	0,74 €/pce
EB1068180	Plaque d'ébrasement en L, 180 x 68 x 10 mm	6 ml	24 ml	9,76 €/ml
EB1068250	Plaque d'ébrasement en L, 250 x 68 x 10 mm	6 ml	24 ml	10,76 €/ml
PDY381013A	U auto-adhésif à aile de guidage 38 x 10,5 x 13 x 1 mm	6 ml	120 ml	1,84 €/ml
U151015A	Profilé en U avec adhésif 15 x 10 x 15 mm	6 ml	300 ml	2,10 €/ml
EDPV22	Départ universel déporté à visser sur le dormant	6 ml	60 ml	2,76 €/ml

COFFRE D'HABILLAGE : TRADIRENO + PVC BLANC

VARIANTE 1 : DEPART AVEC PROFILE U

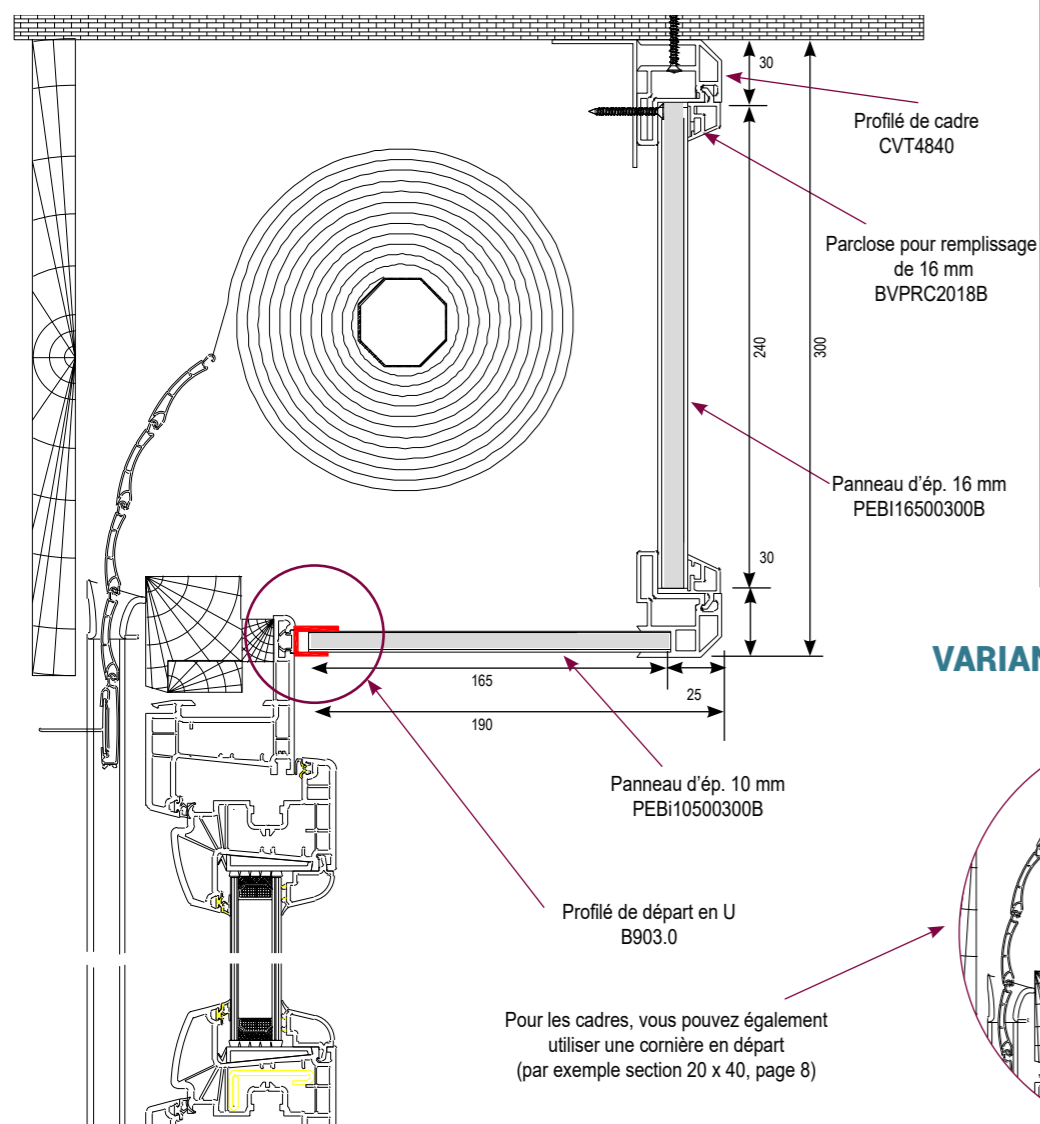

AVANTAGES

- Assemblage possible sur chantier ou à l'atelier
- Ne nécessite aucun équipement particulier
- Le cadre est assemblé à l'aide d'équerre d'assemblage ou par soudure
- Le remplissage sous parclose permet les interventions SAV éventuelles
- Grandes longueurs possibles
- Finition propre et soignée
- Amélioration de l'isolation

VARIANTE 2 : DEPART AVEC CORNIERE

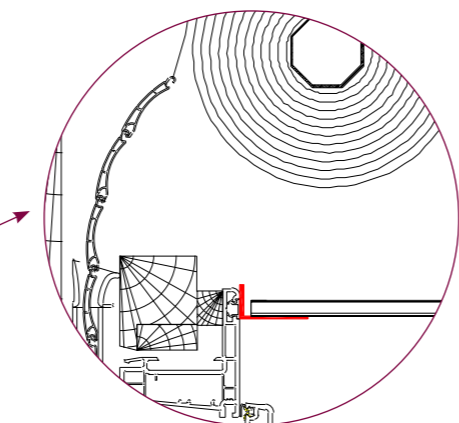

Pour les cadres, vous pouvez également utiliser une cornière en départ (par exemple section 20 x 40, page 8)

TradiRéno + avec isolant (CVTI8520_15)

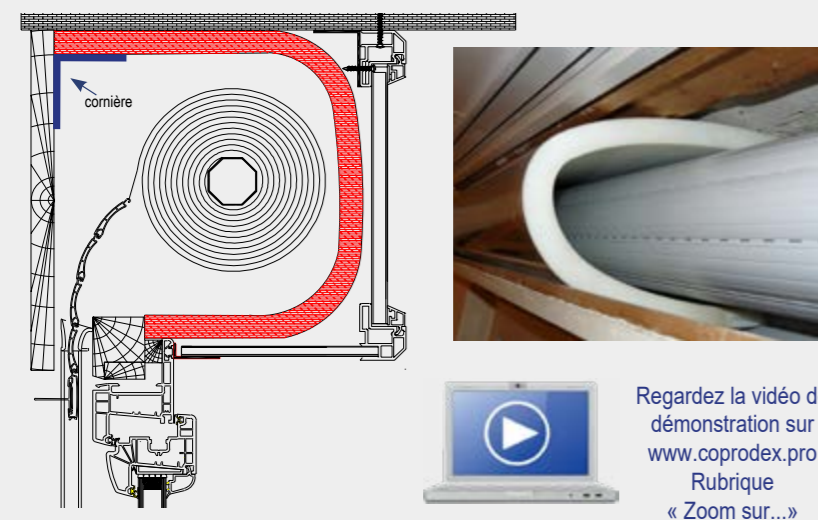

Pose en applique ou déportée

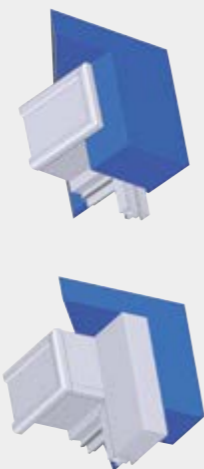

Dans le cadre d'une pose déportée, les côtés sont fermés au moyen de la planche isolée de 10 mm. La finition est assurée par une cornière en PVC.

COFFRE D'HABILLAGE : TRADIRENO + PVC BLANC

REPLACEMENT DU COFFRE DE VOLET ROULANT EXISTANT PAR UN COFFRE PVC ISOLANT

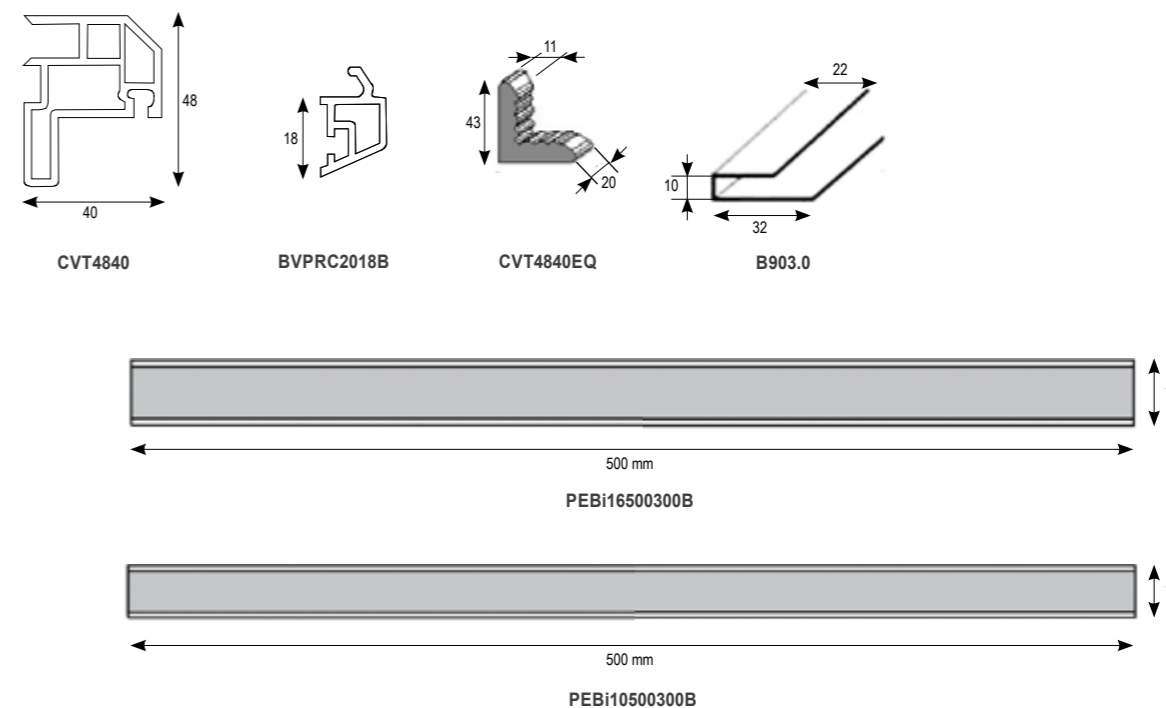

BLANC

Position	Référence	Désignation	Longueur profilé	Cdt	Tarif brut H.T.
1	CVT4840	Cadre coffre 48 x 40 mm	6,5 ml	65 ml	8,38 €/ml
2	BVPRC2018B	Parclose pour CVT4840 en PVC pour remplissage de 16 mm	6 ml	60 ml	2,02 €/ml
3	CVT4840EQ	Equerre pour assemblage mécanique de cadre CVT4840	/	100 pces	0,50 €/pce
4	B903.0	Profilé de départ en U (PVC)	5 ml	100 ml	2,00 €/ml
5	PEBI10500300B	Sous-face isolante 500 x 10 mm - Coef U = 2,2 W/m²K (3 longueurs de 3 ml)	3 ml	9 ml	21,88 €/ml
6	PS101530B	Panneau isolant 1 500 x 3 000 x 10 mm - Coef U = 2,2 W/m²K	3 ml	4,5 m²	42,26 €/m²
7	PEBI16500300B	Remplissage de façade isolant 500 x 16 mm - Coef U = 1,6 W/m²K (3 longueurs de 3 ml)	3 ml	9 ml	23,74 €/ml
8	PS161530B	Panneau isolant 1500 x 3000 x 16 mm - Coef U = 1,6 W/m²K	3 ml	4,5 m²	45,90 €/m²

ISOLANT

Position	Référence	Désignation	Longueur profilé	Cdt	Tarif brut H.T.
1	CVTI8520_15	Isolant épaisseur 20 mm - Largeur 750 mm - en rouleau de 20 ml Coef U = 1,1 W/m² K - 1 rouleau = 15 m²	20 ml	1 rouleau de 20 ml = 15 m²	46,24 €/ml

DÉROULEMENT ÉTAPE PAR ÉTAPE DE LA RÉNOVATION DU CAISSON DE VOLET ROULANT AVEC REMPLACEMENT DU TABLIER

Volet roulant et fenêtre avant rénovation



1

Dépose du coffre bois et du tablier de volet existant



2

Pose de la nouvelle fenêtre PVC



3

Mise en place des glissières du volet roulant



4

Pose de la sous-face



5

Pose et réglage du tablier de volet roulant



6

Pose du cadre du coffre TradiRéno +



7

Pose des joues et joints d'étanchéité



8

Résultat final



9

HABILLAGES, FINITIONS POUR FENÊTRE COULEUR EN PVC PLAXE

44 Liste des teintes référencées au 01/01/2023

49 Cornières, bavettes et capots de rénovations en PVC

50 Cornières et bavette en aluminium, plats PVC et plats aluminium

51 Couvres-joints alvéolaires, profilés tubulaires et tapées PVC

53 Habillages PVC pour dormants construction neuve et rénovation dépose totale

54 Habillages PVC pour dormants de rénovation

55 Rejets d'eau en PVC et profilés divers

56 Habillages de remplissage en PVC et coulisses, guide tablier pour volets roulants

57 Tablettes et surtablettes

58 Ebrasement PVC

59 Planches de remplissage

LISTE DES TEINTES RÉFÉRENCÉES AU 01/01/2023

HORNSCHUCH

1	/	3	2	3	3	2
Blanc Veiné	Blanc	Bleu Provence	Vert Amande	Maronbraun	Tiefschwarz	Metbrush Aluminium
426.1809	426.2055	426.5019	426.5020	426.5025	426.5135	436.1001
2	2	2	2	2	/	/
Metbrush Silver	Metbrush Platin	Metbrush Quartzgrau	Metbrush Anthracite	Metbrush Mocca	Metbrush Schoko	Metallic Wood Mocca
436.1002	436.1004	436.1005	436.1006	436.1009	436.1010	436.1011
2	/	2	2	2	2	3
Anthracite Alux	Alux Silbergrau	Gris DB 703 Alux	Weissaluminium Alux	Gris Aluminium Alux	Steingrau Alux	X-Brush Titan - Gris Metal Clair
436.1012	436.1013	436.1014A	436.1015	436.1016	436.1017	436.1021
3	2	1	1	1	1	2
Bleu Métal X-Brush	X-Brush Schwarzbraun - Gris Métal Foncé	Macoré - Acajou	Sapeli - Acajou	Montan Eiche Tabak - Chêne des Marais	Colmar Eiche Sepia - Chêne Rustique	Kirsche Piemont - Merisier
436.1022	436.1023	436.2001	436.2002	436.2007	436.2012	436.2032
1	1	1	1	1	1	3
Staufereiche Terra - Noyer	Staufereiche Kolonial - Chêne doré	Staufereiche Mocca - Palissandre	Eiche Moca	Eiche Kolonial - Chêne doré	Sapeli	Birke Rosé - Bouleau
436.2035	436.2036	436.2048	436.2075	436.2076	436.2085	436.3031
3	2	3	3	3	2	3
Noce Sorrento Natur	Noce Sorrento Balsamico	Cherry Amaretto - Merisier	Teak Arte	Walnuss Amaretto	Walnuss Terra - Wenge	Walnuss Kolonial - Châtaignier
436.3041	436.3042	436.3043	436.3052	436.3058	436.3059	436.3062
3	3	3	3	3	3	/
Walnuss Rehbraun	Newcastle Oak Khaki	Asteiche Natur	Sheffield Oak Grey	Sheffield Oak Kolonial	Anthracite Stylo	Gris Quartz Stylo
436.3063	436.3077	436.3078	436.3086	436.3091	436.4003A	436.4047
1	1	1	1	1	1	1
Blanc structuré	Gris Anthracite Structuré	Bleu Acier	Brun	Rouge foncé	Vert Mousse	Ivoire
436.5001	436.5003A	436.5006	436.5010	436.5013	436.5014	436.5015
1	1	3	1	1	3	1
Vert Sapin	Seidengraun - Gris Dune	Kieselgrau	Gris Béton	Taupe	Steingrau	Gris Quartz
436.5021	436.5031	436.5033	436.5038	436.5043	436.5045	436.5047

LISTE DES TEINTES RÉFÉRENCÉES AU 01/01/2023

HORNSCHUCH

1	1	1	2	/	3	1
Gris Argent	Gris Anthracite SFTN Mat	Noir Brun SFTN Mat	Pearl SFTN Mat	Schwarzgrau SFTN Mat	Silicia SFTN Mat	Gris Quartz SFTN Mat - Olive
436.6049	436.6003A	436.6010	436.6015	436.6023	436.6039	436.6047
1	2	2	1	3	/	3
Gris Basalte SFTN Mat	S-Bronze SFTN Mat	Fenstergrau SFTN Mat	Gris Anthracite Lisse SFTN	Brun Noir Lisse	Schwarzgrau SFTN	Achatgrau SFTN
436.6048	436.6055	436.6066	436.7003A	436.7010	436.7023	436.7037
2	2	2	3	/	1	3
Gris Quartz Lisse SFTN	Gris Titanium Lisse SFTN	Gris Basalte Lisse SFTN	Jet Black Stylo	Schwarzbraun	Jet Black SFTN Mat	Jet Black SFTN
436.7047	436.7048	436.7049	446.4062	446.6010	446.6062	446.7062
2	/	/	1	1	1	1
Teck de Java-Sheffield Oak Light	Blanc Veiné Stylo	Beige Crème Stylo	Blanc Veiné	Beige Crème	Beige	Blanc Brillant
456.3081	456.4053	456.4054	456.5053	456.5054	456.5056	456.5057
2	3	3	1	2	2	2
Blanc Papyrus	Alteiss Mattex	Mattex DB 700	Woodec Turner Oak Malt	Woodec Sheffield Oak Alpine	Woodec Sheffield Oak Concrete	Woodec Turner Oak Toffee
456.5058	456.9053	470.1014	470.3001	470.3002	470.3003	470.3004
3	2	3	2	/		
Mattex Anthrazitgrau	Mattex Fenstergrau	Woodec Canterbury Oak Nature	Mattex Jet Black	Marron Lisse		
470.6003	470.6066	470.9028	476.6062	Marron		

LISTE DES TEINTES RÉFÉRENCÉES AU 01/01/2023

RENOLIT

/	/	/	/	3	3	/
Graubeige	Bleu Outremer Ultramarinblau	Chartwell Green 49246	Pyrite (Metallic)	Trompet C-32 N Glatt	Silver D Glatt	Silver V 9705
02.11.11.000040-116700 10.1905-167	02.11.51.000026-116700 50.0205-167	02.11.61.000029-101100 49.246	02.12.17.000001-119500	02.12.71.000019-808300	02.12.76.000013-808302	02.12.76.000014-119501
/	/	1	/	/	/	1
Asphalt	Choco Brown 8210	Gris Anthracite Ulti Mat	Sepia Braun 8014 ultimatt	Schokoladen Braun 8017 ultimatt	Beige Lisse	Beige
02.12.76.000015-119501	02.12.81.000011-116701	02.20.71.000001-504700	02.20.81.000030-504700	02.20.81.000036-504700	10.1595-083	10.1505-167
3	2	3	3	3	/	/
Jaune	Oregon 4	Brown Platin	Platin Quartz	Earl Platin	Bronze Platin 1	Aluminium Brush Effect
10.8705-167	119.2001-167	1293.001-195	1293.002-195	1293.010-195	1293.714-119501	1298.702-119501
1	2	2	2	1	3	1
Beige Crème	Desert Oak	Mountain Oak	Monument Oak	Chêne des Marais	Chêne	Acajou
13.7905-167	2.0057.004-130300	2.0057.005-130300	2.0057.006-130300	205.2089-167	205.2090-167	206.5021-167
1	3	3	/	/	3	3
Acajou	Oregon 3	Chêne Gris	Chêne	Wenge	Nogal Toscana	Sierra
209.7013-167	211.5008-167	214.0005-167	214.0006-167	214.2001-167	216.7003-167	216.7009-167
3	1	1	/	3	1	1
Nevada	Chêne Dorée	Noyer	Ginger Oak VLF	Rouge Rubis	Rouge Vin	Black Ulti-Matt
216.7010-167	217.8001-167	217.8007-167	3.0078.004-102200	30.0305-167	30.0505-167	30.30.70.00059-001
3	3	1	3	3	1	1
Rouge Clair	Rouge Foncé Lisse	Rouge Foncé	Douglas	Chêne des Montagnes	Chêne Clair	Chêne Rustique
30.5405-167	30.8105-083	30.8105-167	306.9037-167	306.9041-167	311.8076-168	314.9008-167
2	3	2	3	1	3	1
Douglas	Chêne Clair	Macoré	Chêne	Mooreiche	Chêne Naturel	Black Cherry - Merisier
315.2009-167	315.6003-167	316.2002-167	316.7002-167	316.7004-167	316.7011-167	320.2001-167
1	1	3	3	3	2	3
Irish Oak	Chêne Irlandais	Merisier	Cherry Blossom	Cherry	Teck de Brunéo / AnTEAK	Windsor
321.1005-148	321.1005-167	321.4007-195	321.4008-195	321.4009-195	324.1002-195	46.857-100200

LISTE DES TEINTES RÉFÉRENCÉES AU 01/01/2023

RENOLIT

3	3	2	3	1	3	3
Balmoral	Kensington Grey	Gris Anthracite Mat	Gris Argent mat	Chêne doré Sherwood G	Canadian	Shogun AC
46.858-100200	46.870-100200	49.122-801300	49.124-801300	49.158-101100	49.195-011	49.197-011
3	3	2	2	1	3	/
Shogun AF	Slate Grey Finesse	Siena PR	Siena PN	Winchester	Siena PL	Bleu Monument
49.198-011	49.229-801300	49.233-015	49.237-015	49.240-015	49.254-015	50.0405-167
2	2	/	3	1	3	1
Bleu Brillant	Bleu Cobalt	Bleu Atlantique	Bleu Acier lisse	Bleu Acier	Vert Mousse Lisse	Vert Mousse
50.0705-167	50.1305-167	50.3005-167	51.5005-083	51.5005-167	60.0505-083	60.0505-167
2	3	1	1	3	2	1
Pastel Grün	Vert Tendre	Vert Sapin	Gris Sécurité Lisse	Gris Sécurité Veiné	Gris Basalte Lisse	Gris Basalte
60.2105-167	61.1005-167	61.2505-167	70.0405-083	70.0405-167	70.1205-083	70.1205-167
2	3	1	1	1	2	3
Schiefergrau Lisse	Schiefergrau Veiné	Gris Anthracite Lisse	Gris Anthracite	Anthracite Grey 7016Smooth2	Gris Noir Lisse	Gris Noir Structuré
70.1505-083	70.1505-167	70.1605-083	70.1605-167	70.1605-8097	70.2105-083	70.2105-167
3	2	/	/	1	2	1
Gris Béton Lisse	Gris Béton Structuré	Gris Pierre Veiné	Gris Agathe Lisse	Gris Agathe Structuré	Gris Quartz Lisse	Gris Quartz Structuré
70.2305-083	70.2305-167	70.3005-167	70.3805-083	70.3805-167	70.3905-083	70.3905-167
3	2	1	2	1	3	1
Noire Cendre Lisse	Gris Argent Lisse	Gris Argent	Gris Léger Lisse	Gris Léger Structuré	Brun Marron	Brun noir
71.0595-083	71.5505-083	71.5505-167	72.5105-083	72.5105-167	80.9905-167	85.1805-167
1	3	/	2	/	1	3
Marron/Brun Chocolat	Blanc Cérusé	Weissbach VLF	Blanc Papyrus	Blanc Veiné FX	Blanc Veiné	Vert Monument
88.7505-167	9.1179.704-116701	9.3241.306-102200	90.1805-167	91.5205-116801FX	91.5205-168	99.2505-167
2						
Noir 2100						
1.0065.015-341300						

LISTE DES TEINTES RÉFÉRENCÉES AU 01/01/2023

LG



SCHUCO

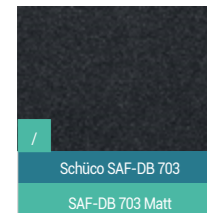

VEKA



- 1 Groupe 1 : Prix standard
- 2 Groupe 2 : Plus-value de +20%
- 3 Groupe 3 : Plus-value de +50%
- / Prix et disponibilité sur demande

Cette liste n'est pas exhaustive et susceptible d'être modifiée.

N'hésitez pas à nous consulter

CORNIÈRES PVC PLAXÉES

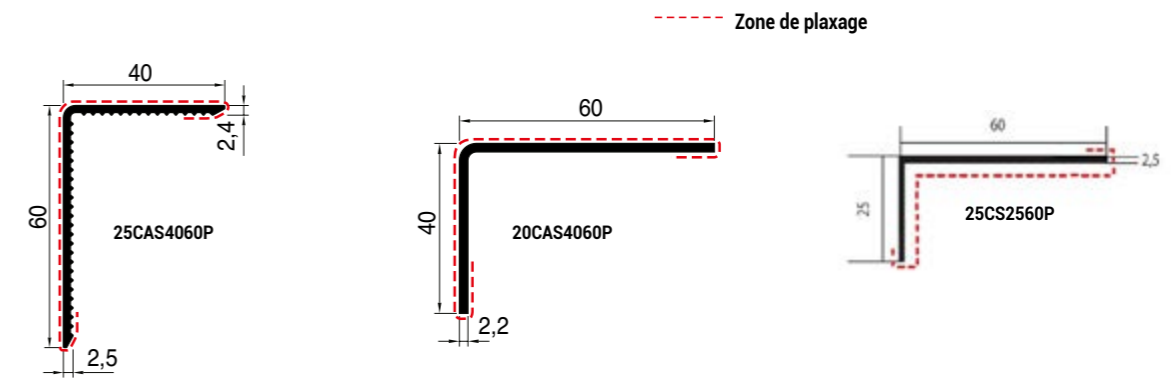

Référence	Désignation	Longueur profilé	Cdt	Tarif brut H.T.
20CAS2040P	Cornière 20 x 40 x 2,2 mm plaxée	6 ml	60 ml	7,68 €/ml
25CS2560P	Cornière 25 x 60 x 2,5 mm plaxée intérieur	6 ml	60 ml	14,70 €/ ml
20CAS3060P	Cornière 30 x 60 x 2,2 mm plaxée	6 ml	60 ml	7,68 €/ml
25CAS35126P	Cornière 35 x 126 x 2,5 mm plaxée	6 ml	30 ml	26,06 €/ ml
20CAS4060P	Cornière 40 x 60 x 2,2 mm plaxée	6 ml	60 ml	8,48 €/ml
25CAS4060P	Cornière 40 x 60 x 2,5 mm plaxée	6 ml	60 ml	9,00 €/ml
20CAS60100P	Cornière 60 x 100 x 2,2 mm plaxée	6 ml	30 ml	14,10 €/ml
25CAS60100P	Cornière 60 x 100 x 2,5 mm plaxée	6 ml	30 ml	14,10 €/ml
25CAS100100	Cornière 100 x 100 x 2,5 mm plaxée	6 ml	30 ml	15,92 €/ml

Autres dimensions sur demande.

CORNIÈRES ET CAPOTS PVC DOUBLE PAROI PLAXÉS

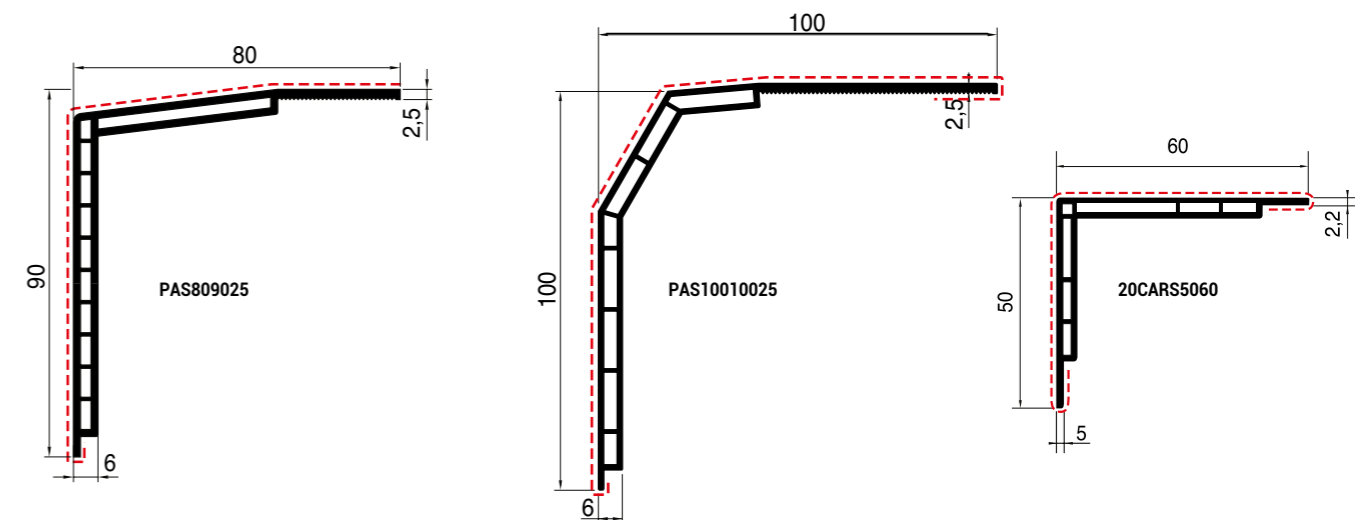

Référence	Désignation	Longueur profilé	Cdt	Tarif brut H.T.
PAS809025	Cornière à pan coupé double paroi 80 x 90 x 2,5 mm plaxée	6 ml	30 ml	17,10 €/ml
PAS10010025	Cornière à pan coupé double paroi 100 x 100 x 2,5 mm plaxée	6 ml	30 ml	18,28 €/ml
20CARS5060	Cornière double paroi 50 x 60 x 2,2 mm plaxée	6 ml	30 ml	9,00€/ml

Pour toute commande inférieure à 30 ml par teinte d'un article, une plus-value de 15 % sera appliquée en supplément de celle du groupe de teinte.

UNE URGENCE ? SOS - N'hésitez pas à nous contacter au : +33 (0) 3 87 29 90 07

CORNIÈRES ET BAVETTES EN ALUMINIUM PLAXÉES

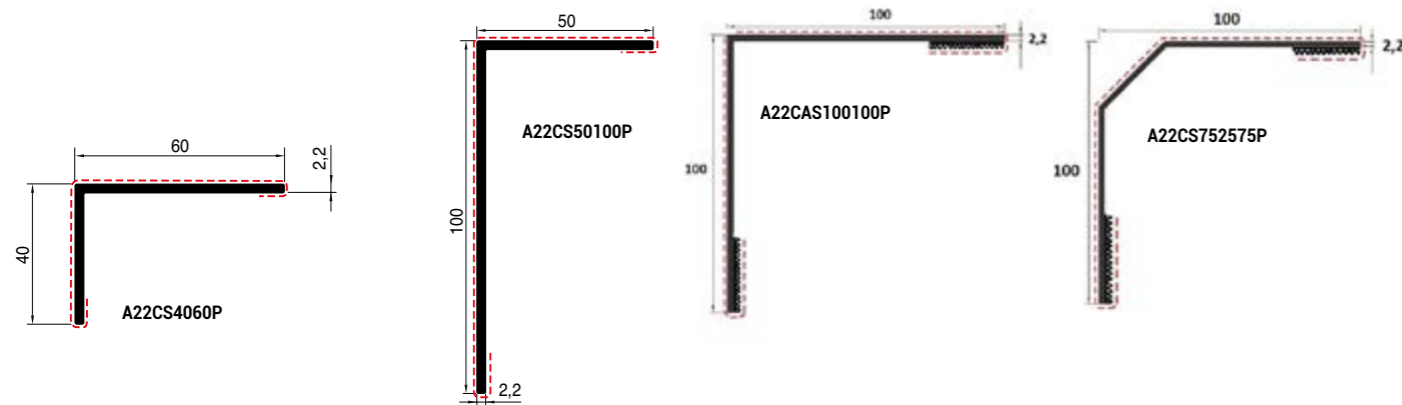

Référence	Désignation	Longueur profilé	Cdt	Tarif brut H.T.
A22CS4060P*	Cornière Aluminium 40 x 60 x 2,2 mm plaxée	6 ml	12 ml	15,70 €/ml
A22CS50100P *	Cornière Aluminium 50 x 100 x 2,2 mm plaxée	6 ml	12 ml	28,56 €/ml
A22CAS100100P *	Cornière Aluminium 100 x 100 x 2,2 mm plaxée	6 ml	12 ml	34,86 €/ml
A22CS752575P *	Cornière Aluminium à pan coupé 100 x 100 x 2,2 mm plaxée	6 ml	12 ml	34,86 €/ml

* Mini : 12 ml par teinte et par dimension. Autres dimensions sur demande et selon quantités.

PLATS PVC PLAXÉS



Référence	Désignation	Longueur profilé	Cdt	Tarif brut H.T.
PLS2025P	Plat 20 mm plaxé	6 ml	60 ml	4,14 €/ml
PLS3025P	Plat 30 mm plaxé	6 ml	60 ml	4,28 €/ml
PLS3025AMP	Plat 30 mm adhésif double face plaxé, usage intérieur	6 ml	60 ml	5,44 €/ml
PLS4025P	Plat 40 mm plaxé	6 ml	60 ml	5,26 €/ml
PLS5030P	Plat 50 mm plaxé	6 ml	60 ml	4,98 €/ml
PLS5030AMP	Plat 50 mm adhésif double face plaxé, usage intérieur	6 ml	60 ml	6,22 €/ml
PLS6030P	Plat 60 mm plaxé	6 ml	60 ml	6,48 €/ml
PLS8030P	Plat 80 mm plaxé	6 ml	60 ml	8,84 € / ml
PLS10030P	Plat 100 mm plaxé	6 ml	60 ml	9,74 €/ml
PLS10030AMP	Plat 100 mm adhésif double face	6 ml	60 ml	11 €/ml
PLS15030P	Plat 150 mm plaxé	6 ml	30 ml	14,92 €/ml
PLS20030P	Plat 200 mm plaxé	6 ml	30 ml	20,80 €/ml

Pour toute commande inférieure à 30 ml par teinte d'un article, une plus-value de 15 % sera appliquée en supplément de celle du groupe de teinte.

PLATS ALUMINIUM PLAXÉS



Référence	Désignation	Longueur profilé	Cdt	Tarif brut H.T.
A20PLS30P	Plat aluminium 30x2 mm plaxé	6 ml	60 ml	10,96 €/ml
A20PLS50P	Plat aluminium 50x2 mm plaxé	6 ml	60 ml	12,86 €/ml
A20PLS80P	Plat aluminium 80x2 mm plaxé	6 ml	60 ml	prix sur demande
A20PLS100P	Plat aluminium 100x2 mm plaxé	6 ml	60 ml	27,10 €/ml

COUVRE-JOINT ALVEOLAIRE PLAXÉ

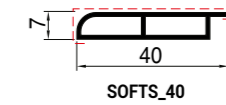

Référence	Désignation	Longueur profilé	Cdt	Tarif brut H.T.
SOFTS_40	Couvre-joint Soft 40 x 7 mm plaxé	6 ml	60 ml	6,60 €/ml

PROFILÉS DE COMPENSATION PLAXÉ

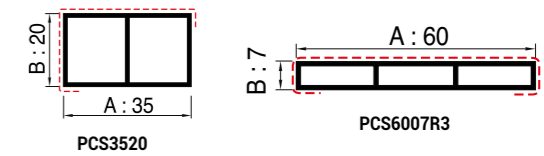

Référence	Désignation	Longueur profilé	Cdt	Tarif brut H.T.
PCS3520	Compensateur alvéolaire 35 x 20 mm plaxé	6 ml	60 ml	9,34 €/ml
PCS4007R3	Compensateur alvéolaire 40 x 7 mm adhésif plaxé	6 ml	60 ml	6,34 €/ml
PCS6007R3	Compensateur alvéolaire 60 x 7 mm adhésif plaxé	6 ml	60 ml	6,54 €/ml
PCS10007R3	Compensateur alvéolaire 100 x 7 mm adhésif plaxé	6 ml	60 ml	15,00 €/ml

PROFILES TUBULAIRES PLAXÉS

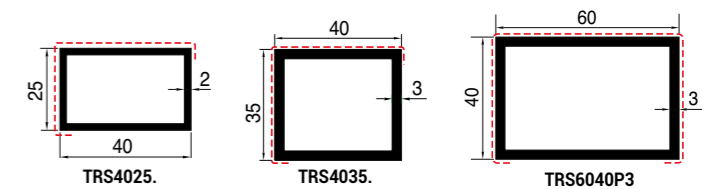

Référence	Désignation	Longueur profilé	Cdt	Tarif brut H.T.
TRS2012	Tube rectangulaire 20 x 12 x 2 mm plaxé	6 ml	60 ml	5,46 €/ml
TRS3530	Tube rectangulaire 35 x 30 x 3,2 mm plaxé	6 ml	60 ml	22,86 €/ml
TRS4025.	Tube rectangulaire 40 x 25 x 2 mm plaxé	6 ml	60 ml	12,34 €/ml
TRS4035.	Tube rectangulaire 40 x 35 x 3 mm plaxé	6 ml	60 ml	13,04 €/ml
TRS6040P3	Tube rectangulaire 60 x 40 x 3 mm plaxé	6 ml	30 ml	24,56 €/ml

TAPEE DE PERSIENNE, DE VOLET...EN PVC PLAXÉ

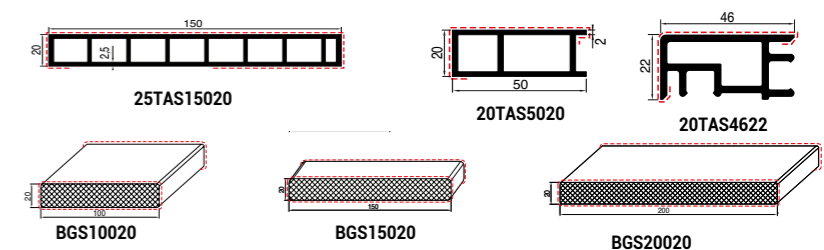

Référence	Désignation	Longueur profilé	Cdt	Tarif brut H.T.
25TAS15020	Tapée de persienne 150 x 20 mm plaxée	6 ml	30 ml	41,04 €/ml
20TAS5020	Tapée de doublage 50 x 20 mm plaxée	6 ml	30 ml	12,26 €/ml
20TAS6020	Tapée de doublage 60 x 20 mm plaxée	6 ml	30 ml	12,62 €/ml
20TAS4622	Tapée 46 x 22 mm plaxée	6 ml	30 ml	13,66 €/ml
BGS7030	Tapée en PVC expansé 70 x 30 mm plaxée	6 ml	18 ml minimum	32,10 €/ml
BGS10020	Tapée en PVC expansé 100 x 20 mm plaxée	6 ml	18 ml minimum	30,16 €/ml
BGS15020	Tapée en PVC expansé 150 x 20 mm plaxée	6 ml	18 ml minimum	39,24 €/ml
BGS20020	Tapée en PVC expansé 200 x 20 mm plaxée	6 ml	18 ml minimum	62,36 €/ml

Pour toute commande inférieure à 30 ml par teinte d'un article, une plus-value de 15 % sera appliquée en supplément de celle du groupe de teinte.

LISSE RENFORCEE UTILISABLE EN TAPÉE PLAXÉE



Référence	Désignation	Longueur profilé	Cdt	Tarif brut H.T.
LCS1202520P	Lisse renforcée utilisable en tapée 120 x 25 x 2 mm plaxée	6 ml	18 ml	18,02 €/ml

TAPÉES DE DOUBLAGE PLAXÉES ET PATINS D'ÉTANCHEITÉ (P17)

AVEC AILETTE :

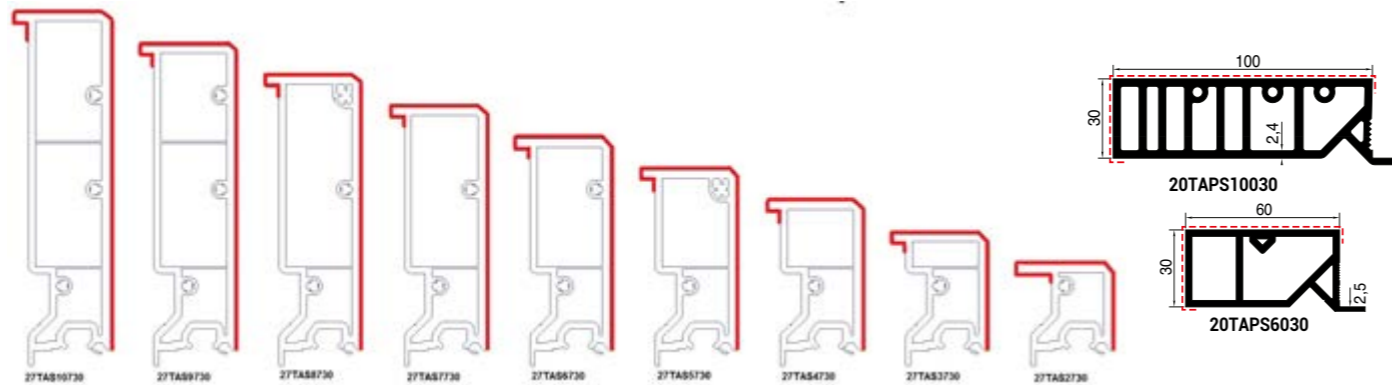

Référence	Désignation	Longueur profilé	Cdt	Tarif brut H.T.
20TAPS10030	Tapée de doublage 100 x 30 mm plaxée	6 ml	30 ml	38,63 €/ml
20TAPS6030	Tapée de doublage 60 x 30 mm plaxée	6 ml	30 ml	20,82 €/ml
27TAS2730	Tapée 27,5 x 30 x 2,7 mm plaxée	6,50 ml	26 ml	19,47 €/ml
27TAS3730	Tapée 37,5 x 30 x 2,7 mm plaxée	6,50 ml	26 ml	19,95 €/ml
27TAS4730	Tapée 47,5 x 30 x 2,7 mm plaxée	6,50 ml	26 ml	20,78 €/ml
27TAS5730	Tapée 57,5 x 30 x 2,7 mm plaxée	6,50 ml	26 ml	22,44 €/ml
27TAS6730	Tapée 67,5 x 30 x 2,7 mm plaxée	6,50 ml	26 ml	23,28 €/ml
27TAS7730	Tapée 77,5 x 30 x 2,7 mm plaxée	6,50 ml	26 ml	24,12 €/ml
27TAS8730	Tapée 87,5 x 30 x 2,7 mm plaxée	6,50 ml	26 ml	25,74 €/ml
27TAS9730	Tapée 97,5 x 30 x 2,7 mm plaxée	6,50 ml	26 ml	26,16 €/ml
27TAS10730	Tapée 107,5 x 30 x 2,7 mm plaxée	6,50 ml	26 ml	28,32 €/ml

SANS AILETTE :

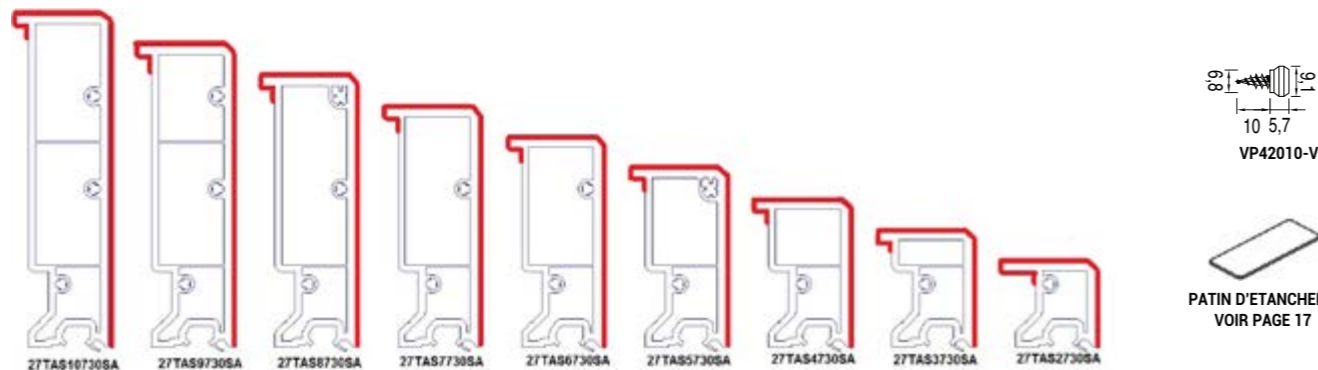

Référence	Désignation	Longueur profilé	Cdt	Tarif brut H.T.
27TAS2730SA	Tapée 27,5 x 30 x 2,7 mm sans ailette plaxée	6,50 ml	26 ml	19,47 €/ml
27TAS3730SA	Tapée 37,5 x 30 x 2,7 mm sans ailette plaxée	6,50 ml	26 ml	19,95 €/ml
27TAS4730SA	Tapée 47,5 x 30 x 2,7 mm sans ailette plaxée	6,50 ml	26 ml	20,78 €/ml
27TAS5730SA	Tapée 57,5 x 30 x 2,7 mm sans ailette plaxée	6,50 ml	26 ml	22,44 €/ml
27TAS6730SA	Tapée 67,5 x 30 x 2,7 mm sans ailette plaxée	6,50 ml	26 ml	23,28 €/ml
27TAS7730SA	Tapée 77,5 x 30 x 2,7 mm sans ailette plaxée	6,50 ml	26 ml	24,12 €/ml
27TAS8730SA	Tapée 87,5 x 30 x 2,7 mm sans ailette plaxée	6,50 ml	26 ml	25,74 €/ml
27TAS9730SA	Tapée 97,5 x 30 x 2,7 mm sans ailette plaxée	6,50 ml	26 ml	26,16 €/ml
27TAS10730SA	Tapée 107,5 x 30 x 2,7 mm sans ailette plaxée	6,50 ml	26 ml	28,32 €/ml
VP42010-V	Vis plot pour fixation tapée	/	1000 pcs	0,22 €/pce

CRÉATION DE RÉSERVATION PLAXÉE POUR PLAQUE DE PLÂTRE

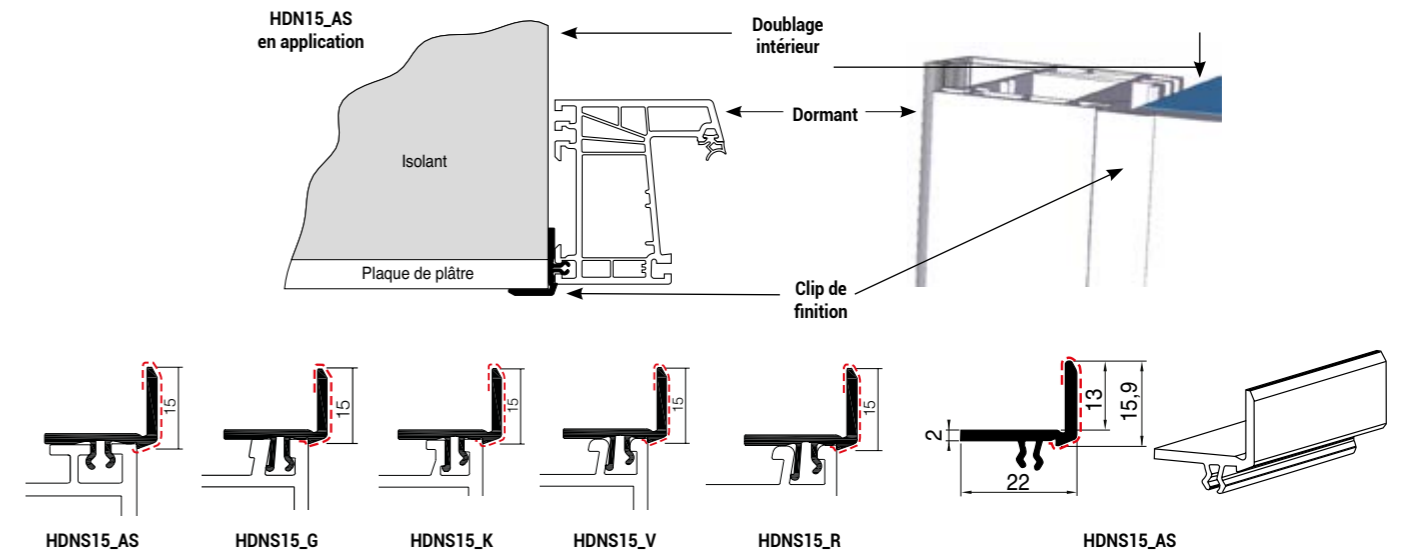

Référence	Désignation	Longueur profilé	Cdt	Tarif brut H.T.
HDNS15_AS	Clip de finition 15 mm plaxé pour gammes Aluplast et Schüco	6 ml	60 ml	5,12 €/ml
HDNS15_G	Clip de finition 15 mm plaxé pour gamme Gealan	6 ml	60 ml	5,12 €/ml
HDNS15_K	Clip de finition 15 mm plaxé pour gammes Kömmerling, KBE	6 ml	60 ml	5,12 €/ml
HDNS15_R	Clip de finition 15 mm plaxé pour gamme Rehau	6 ml	60 ml	5,12 €/ml
HDNS15_V	Clip de finition 15 mm plaxé pour gamme Veka	6 ml	60 ml	5,12 €/ml

PROFILS PLAXÉS DE COMPENSATION A CLIPPER POUR DORMANT DÉPOSE TOTALE

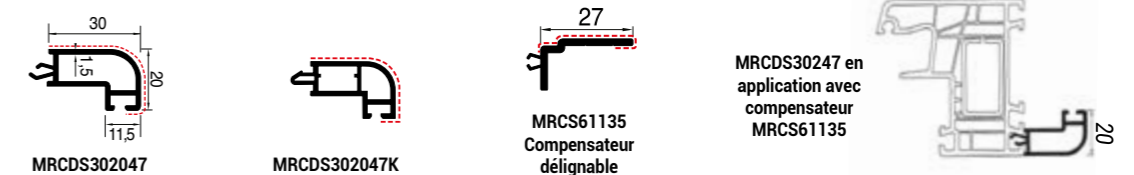

Référence	Désignation	Longueur profilé	Cdt	Tarif brut H.T.
MRCDS30247	Profilé d'élargissement et de compensation à clipper 30 x 20 mm plaxé, pour systèmes Aluplast, Schüco et KBE, Trocal	6 ml	60 ml	8,68 €/ml
MRCDS302047K	Profilé d'élargissement et de compensation à clipper 30 x 20 mm plaxé, pour systèmes Kömmerling, Gealan et Rehau	6 ml	60 ml	8,68 €/ml
MRC61135	Profilé à clipper pour compensation de profondeur plaxé (jusqu' 27 mm)	6 ml	60 ml	4,92 €/ml

PROFILS D'ÉLARGISSEMENT PLAXÉS POUR DORMANTS ALUPLAST ET SCHUCO

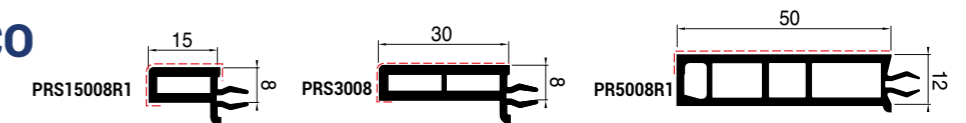

Référence	Désignation	Longueur profilé	Cdt	Tarif brut H.T.
PRS15008R1	Profilé de recouvrement 15 x 8 mm pour Schüco / Aluplast plaxé	6 ml	60 ml	11,18 €/ml
PRS3008	Profilé de recouvrement 30 x 8 mm pour Schüco / Aluplast plaxé	6 ml	60 ml	14,94 €/ml
PRS5008R1	Profilé de recouvrement 50 x 12 mm pour Schüco / Aluplast plaxé	6 ml	60 ml	20,74 €/ml

--- Zone de plaxage

HABILLAGES MOULURÉS POUR DORMANTS DE RÉNOVATION PLAXÉS

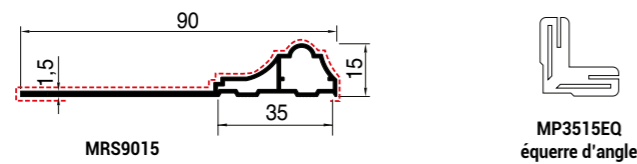

Référence	Désignation	Longueur profilé	Cdt	Tarif brut H.T.
MRS9015	Moulure de rénovation 90 x 15 mm plaxée	6 ml	60 ml	12,20 €/ml
MP3515EQ	Equerre pour assemblage à onglet de la moulure MRS9015 plaxé	/	200 pces	0,74 €/pce

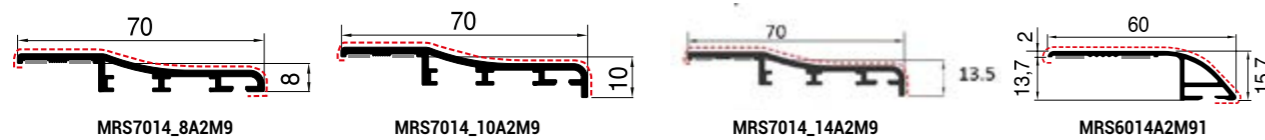

Référence	Désignation	Longueur profilé	Cdt	Tarif brut H.T.
MRS7014_8A2M9	Moulure de recouvrement pour dormant de rénovation à aile compensée de 8 mm (ex : Rehau) plaxée avec adhésif mousse	6 ml	60 ml	Prix sur demande
MRS7014_10A2M9	Moulure de recouvrement pour dormant de rénovation à aile compensée de 10 mm (ex : Kömmerling, Aluplast) plaxée avec adhésif mousse	6 ml	60 ml	Prix sur demande
MRS7014_14A2M9	Moulure de recouvrement pour dormant de rénovation à aile compensée de 13,5 mm (ex : Veka) plaxée avec adhésif mousse	6 ml	60 ml	Prix sur demande
MRS6014A2M91	Moulure 60 x 14 mm avec 2 adhésifs mousse de 9 x 1 mm plaxée	6 ml	60 ml	Prix sur demande

MOULURES POUR AILES DE 8 OU 10 MM PLAXÉES

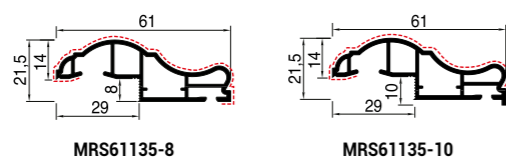

Référence	Désignation	Longueur profilé	Cdt	Tarif brut H.T.
MRS61135-8	Moulure décorative plaxée pour dormant de rénovation, aile de 8 mm d'épaisseur (ex : Rehau)	6 ml	60 ml	12,02 €/ml
MRS61135-10	Moulure décorative plaxée pour dormant de rénovation, aile de 10 mm d'épaisseur (ex : Kömmerling, Veka, Schüco, Aluplast, etc...)	6 ml	60 ml	Prix sur demande

REJETS D'EAU PLAXÉS

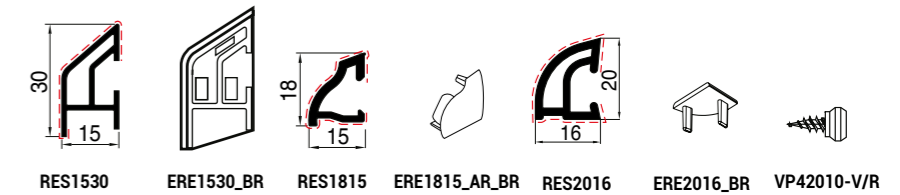

Référence	Désignation	Longueur profilé	Cdt	Tarif brut H.T.
RES1530	Rejet d'eau 15 x 30 mm plaxé	6 ml	60 ml	Prix sur demande
ERE1530_BR	Embout brun pour RES1530	/	100 paires	Prix sur demande
RES1815	Rejet d'eau 18 x 15 mm plaxé	6 ml	60 ml	Prix sur demande
ERE1815_AR_BR	Embout pour RES1815	/	200 paires	Prix sur demande
RES2016	Rejet d'eau 20 x 16 mm plaxé	/	60 ml	Prix sur demande
ERE2016_BR	Embout pour RES2016	/	200 paires	Prix sur demande
VP42010-V	Vis plot pour RES1815 pour VEKA	/	1 000 pièces	0,22 €/pce
VP42010-R	Vis plot pour RES1530 pour REHAU	/	1 000 pièces	0,22 €/pce

HABILLAGE POUR FAUX CINTRE PLAXÉ

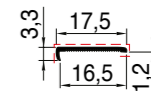

HCS442173

Référence	Désignation	Longueur profilé	Cdt	Tarif brut H.T.
HCS442173	Habillage pour faux cintre PVC 17 x 3 mm plaxé	6 ml	60 ml	9,26 €/ml

MOULURE PLAXÉE POUR SOUBASSEMENT DE PORTE ET FENÊTRE

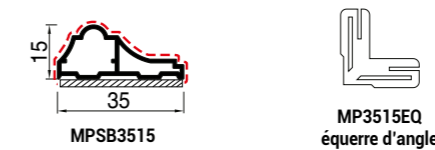

Référence	Désignation	Longueur profilé	Cdt	Tarif brut H.T.
MPSB3515	Moulure décorative plaxée 35 x 15 mm avec adhésif	6 ml	60 ml	12,54 €/ml
MP3515EQ	Equerre pour assemblage à onglet des moulures MPSB3515 plaxée	/	200 pces	0,74 €/pce

----- Zone de plaxage

Une urgence ? SOS - N'hésitez pas à nous contacter au +33 (0)3 87 29 90 07

Une urgence ? SOS - N'hésitez pas à nous contacter au +33 (0)3 87 29 90 07

PETITS BOIS / CROISILLONS PLAXÉS

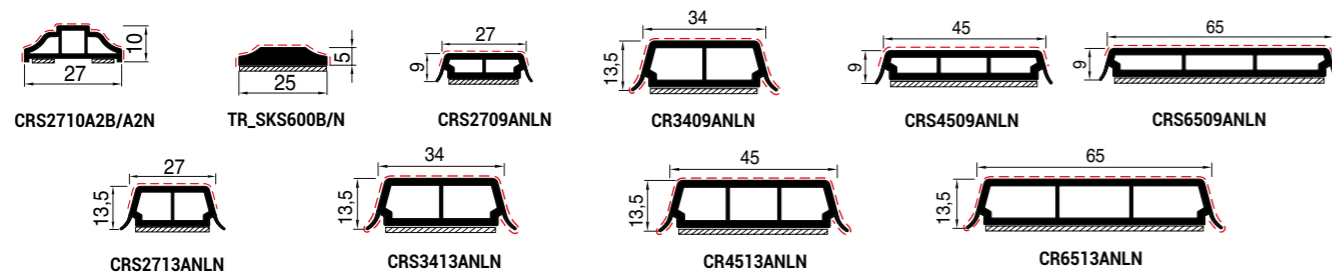

Référence	Désignation	Longueur profilé	Cdt	Tarif brut H.T.
CRS2710A2B/A2N*	Petit bois mouluré 27 x 10 mm plaxé adhésif blanc / noir	6 ml	60 ml	12,54 €/ml
TR_SKS600B/N*	Petit bois universel 25 x 5 mm plaxé adhésif blanc / noir	6 ml	60 ml	13,28 €/ml
CRS2709ANLN	Petit bois 27 x 9 mm plaxé adhésif noir lèvres noires	5 ml	60 ml	9,18 €/ml
CRS3409ANLN	Petit bois 34 x 9 mm plaxé adhésif noir et lèvres noires	5 ml	60 ml	11,52 €/ml
CRS4509ANLN	Petit bois 45 x 9 mm plaxé adhésif noir lèvres noires	5 ml	60 ml	14,00 €/ml
CRS6509ANLN	Petit bois 65 x 9 mm plaxé adhésif noir lèvres noires	5 ml	60 ml	17,18 €/ml
CRS2713ANLN	Petit bois 27 x 13 mm plaxé adhésif noir lèvres noires	5 ml	60 ml	9,42 €/ml
CRS3413ANLN	Petit bois 34 x 13 mm plaxé adhésif noir et lèvres noires	5 ml	60 ml	11,84 €/ml
CRS4513ANLN	Petit bois 45 x 13 mm plaxé adhésif noir et lèvres noires	5 ml	60 ml	14,00 €/ml
CRS6513ANLN	Petit bois 65 x 13 mm plaxé adhésif noir et lèvres noires	5 ml	60 ml	17,18 €/ml

Liste non exhaustive, d'autres dimensions de petits bois sur demande.
 *Adhésif blanc ou noir à préciser lors de votre commande.
 Pour ces petits bois, utilisez le Prim.croi (page 86)
 pour dégraisser et nettoyer vos vitrages avant leur installation.

Notice de pose sur demande.

COULISSE PLAXÉE, GUIDE TABLIER,...POUR VOLETS ROULANTS

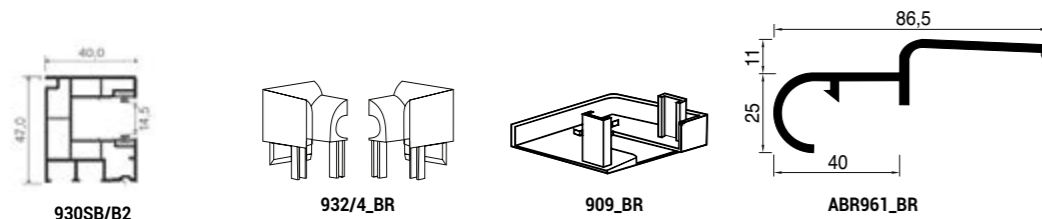

Référence	Désignation	Longueur profilé	Cdt	Tarif brut H.T.
920S	Coulisse de 40x47 mm sans joint brosse plaxée	6 ml	60 ml	11,30 €/ml
930SB/B2	Coulisse de 40 x 47 mm avec 2 joints brosses plaxée	6,5 ml	65 ml	11,93 €/ml
932/4_BR	Tulipe brune pour coulisse 920SB/B2 plaxée	/	100 paires	1,80 €/paire
909_BR	Sabot brun pour coulisse 920SB/B2 plaxée	/	50 paires	0,90 €/paire
ABR961_BR	Profilé de liaison brun dormant-volet roulant pour Schüco, Aluplast, Kömmerling, Trocal, Veka et Thyssen	6 ml	60 ml	3,95 €/ml

Une urgence ? SOS - N'hésitez pas à nous contacter au +33 (0)3 87 29 90 07

TABLETTES DE FENÊTRES ET EMOBOUTS PLAXÉS CHÊNE DORÉ, WINCHESTER ET ANTHRACITE VEINÉ ET LISSE



Tablettes et embouts de tablettes plaxés Chêne Doré, Winchester et Anthracite lisse et veiné

Les tablettes de 300 mm sont disponibles en toutes teintes, les tablettes de 200 et 250 mm disponible uniquement en chêne doré.

Référence	Désignation	Longueur profilé	Cdt	Tarif brut H.T.
TBS200_8001	Tablette intérieure plaxée chêne doré 200 mm	6 ml	12 ml	28,56 €/ml
TBS250_8001	Tablette intérieure plaxée chêne doré 250 mm	6 ml	12 ml	32,02 €/ml
TBS300_8001	Tablette intérieure plaxée chêne doré 300 mm	6 ml	12 ml	34,92 €/ml
TBS300_49.240	Tablette intérieure plaxée winchester 300 mm	6 ml	12 ml	34,92 €/ml
TBS300_70.1605	Tablette intérieure plaxée anthracite 300 mm	6 ml	12 ml	34,92 €/ml
ETBS300DP_8001	Embout 300 mm droit plaxé chêne doré	/	pce	21,37 €/pce
ETBS300GP_8001	Embout 300 mm gauche plaxé chêne doré	/	pce	21,37 €/pce
ETBS300DP_49240	Embout 300 mm droit plaxé winchester	/	20 pces	21,37 €/pce
ETBS300GP_49240	Embout 300 mm gauche plaxé winchester	/	20 pces	21,37 €/pce
ETBS300DP_701605	Embout 300 mm droit plaxé anthracite	/	pce	21,37 €/pce
ETBS300GP_701605	Embout 300 mm gauche plaxé anthracite	/	pce	21,37 €/pce

Autres coloris, nous consulter.

SURTABLETTES PLAXÉES

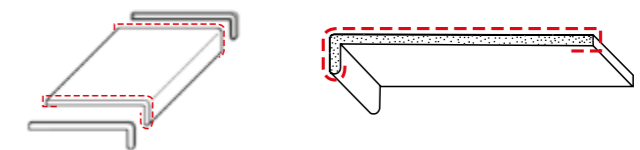

Référence	Désignation	Longueur profilé	Cdt	Tarif brut H.T.
ECS935175 *	Surtablette 175 mm x 9 mm plaxée	5 ml	10 ml	19,79 €/ml
ECS935225 **	Surtablette 225 mm x 9 mm plaxée	5 ml	10 ml	26,25 €/ml
ECS935300 *	Surtablette 300 mm x 9 mm plaxée	5 ml	10 ml	41,54 €/ml
EM_EC200_DBR	Embout droit brun pour surtablette plaxée	/	pce	4,52 €/pce
EM_EC200_GBR	Embout gauche brun pour surtablette plaxée	/	pce	4,52 €/pce

* Uniquement livrables en chêne doré.

** Livrable en chêne doré et anthracite veiné (70.1605-167).

Autres coloris, nous consulter.

Pour toute commande inférieure à 30 ml par teinte d'un article, une plus-value de 15% sera appliquée en supplément de celle du groupe teinte.

Une urgence ? SOS - N'hésitez pas à nous contacter au +33 (0)3 87 29 90 07

GAMME ÉBRASEMENT INTERIEUR PLAXÉ

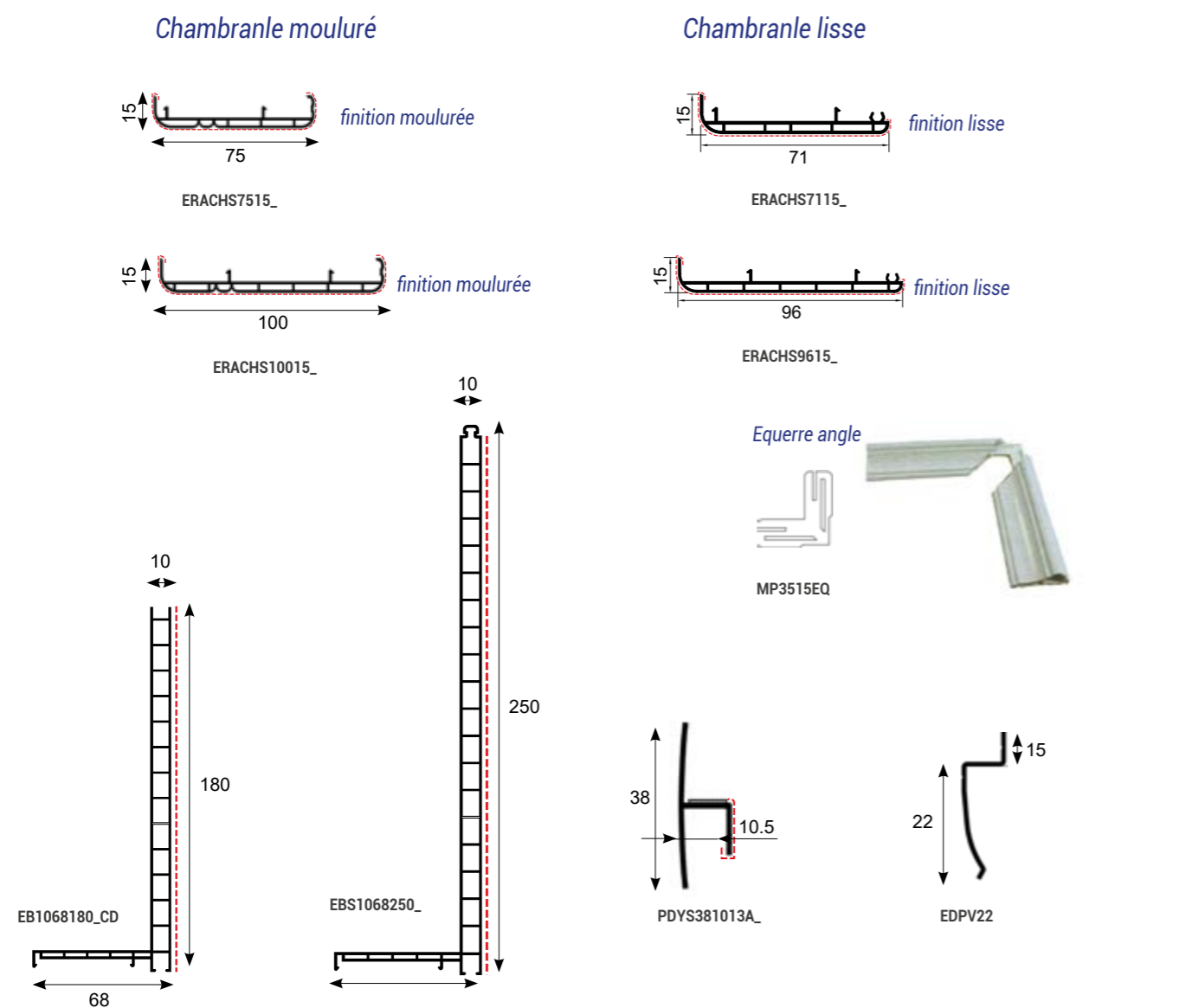

Référence	Désignation	Longueur profilé	Cdt	Tarif brut H.T. Chêne doré	Cdt	Tarif brut H.T. Autres teintes
ERACHS7515_	Chambranle mouluré 75 mm PLAXE	6 ml	60 ml	8,76 €/ml	24 ml	39,42 €/ml
ERACHS10015_	Chambranle mouluré 100 mm PLAXE	6 ml	60 ml	9,98 €/ml	24 ml	40,44 €/ml
ERACHS7115_	Chambranle lisse 71 mm PLAXE Lisse	6 ml	60 ml	9,82 €/ml	24 ml	44,16 €/ml
ERACHS9615_	Chambranle lisse 96 mm PLAXE Lisse	6 ml	60 ml	11,16 €/ml	24 ml	45,58 €/ml
MP3515EQ	Equerre d'angle pour chambranles	/	200 pces	0,74 €/pce	/	/
EBS1068180_	Planche d'ébrasement en L 180 x 68 x 10 mm PLAXEE	6 ml	30 ml	19,52 €/ml	/	/
EBS1068250_	Planche d'ébrasement en L 250 x 68 x 10 mm PLAXEE	6 ml	30 ml	21,94 €/ml	24 ml	36,48 €/ml
PDYS381013A_	U auto-adhésif à aile de guidage 38 x 10,5 x 13 x 1 mm PLAXE	6 ml	60 ml	7,80 €/ml	24 ml	16,50 €/ml
EDPV22	Départ universel déporté à visser sur le dormant PVC Blanc	6 ml	60 ml	2,66 €/ml	/	/

Pour les autres teintes (hors chêne doré), mini de 4 barres par couleur.
 Liste des teintes disponibles sur demande ou sur notre site internet www.coprodex.pro.
 Pour les teintes hors standard, tenir compte des plus-values correspondantes.

Une urgence ? SOS - N'hésitez pas à nous contacter au +33 (0)3 87 29 90 07

PLANCHES DE REMPLISSAGE PLAXÉES

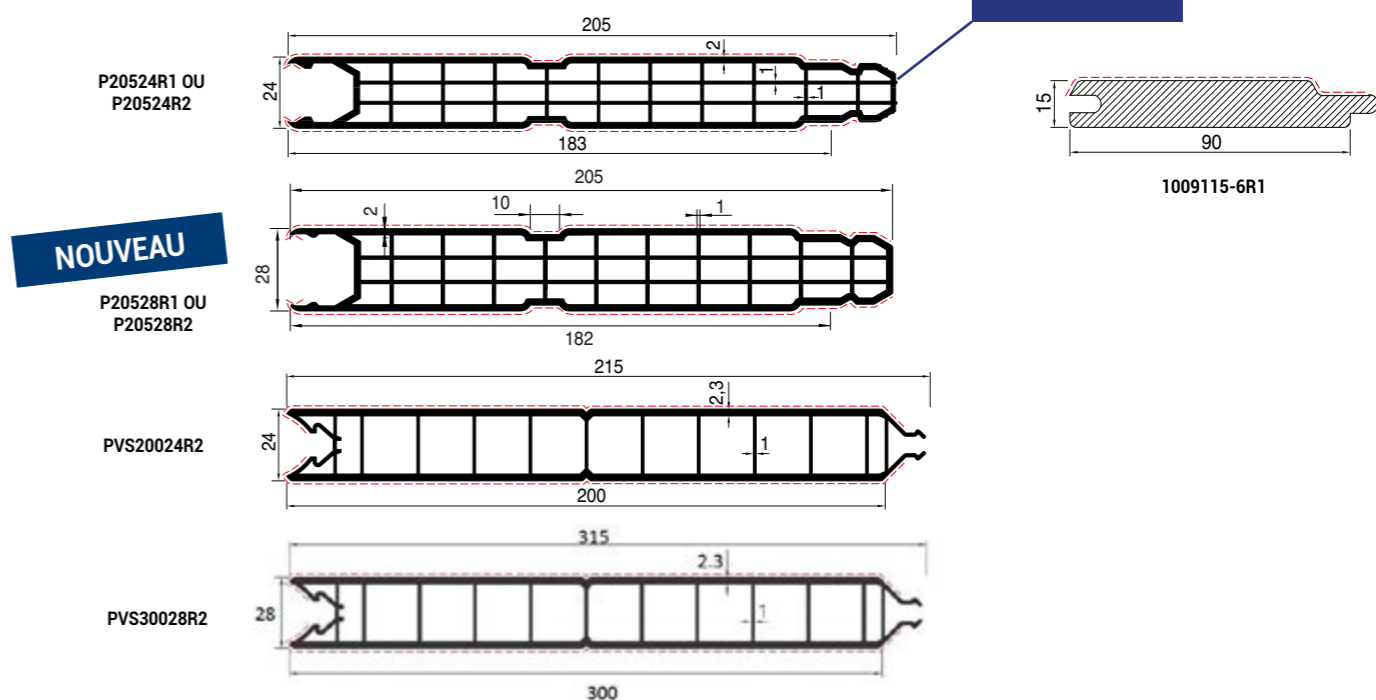

Référence	Désignation	Qté palette	Longueur profilé	Cdt	Tarif brut H.T.
P20524R1*	Planche copropane tricellulaire 205 x 24 mm plaxée 1 face avec 1 pas de 80 mm	396 ml	6 ml	12 ml	28,60 €/ml
P20524R2*	Planche copropane tricellulaire 205 x 24 mm plaxée 2 faces avec 1 pas de 80 mm	396 ml	6 ml	12 ml	35,68 €/ml
P20528R1*	Planche copropane tricellulaire 205 x 28 mm plaxée 1 face avec 1 pas de 80 mm	336 ml	6 ml	12 ml	31,28 €/ml
P20528R2*	Planche copropane tricellulaire 205 x 28 mm plaxée 2 faces avec 1 pas de 80 mm	336 ml	6 ml	12 ml	36,12 €/ml
PVS20024R2*	Planche lourde 200 x 24 mm plaxé 2 faces avec 1 pas de 100 mm	396 ml	6 ml	12 ml	27,24 €/ml
PVS30028R2**	Planche lourde 300 x 28 mm plaxé 2 faces avec 1 pas de 100 mm	216 ml	6 ml	12 ml	55,62 €/ml
1009115-6R1	Profilé d'habillage pour porte de garage Orvopan plaxé 1 face	/	6 ml	30 ml	16,90 €/ml

* Mini : 12 ml par teinte et par dimension.

**Uniquement livrable en chêne doré

Une urgence ? SOS - N'hésitez pas à nous contacter au +33 (0)3 87 29 90 07

HABILLAGES, FINITIONS POUR FENÊTRE COULEUR EN PVC TEINTÉ MASSE

PROFILÉS, HABILLAGES ET PANNEAUX PVC TEINTÉ MASSE

BEIGE TYPE 1015

Référence	Désignation	Longueur profilé	Cdt	Tarif brut H. T.
25CR4060_1015	Cornière crantée 40 x 60 mm Beige 1015	6 ml	60 ml	Sur demande
25CR60100_1015	Cornière crantée 60 x 100 mm Beige 1015	6 ml	60 ml	Sur demande
25CR100100_1015	Cornière crantée 100 x 100 mm Beige 1015	6 ml	30 ml	Sur demande
C752575_1015	Cornière à pan coupé 75 x 25 x 75 x 2,7 x 2,3 mm Beige 1015	6 ml	30 ml	Sur demande
PL3020_1015	Plat 30 mm Beige 1015	6 ml	120 ml	Sur demande
PL5025_1015	Plat 50 mm Beige 1015	6 ml	120 ml	Sur demande
PL10020_1015	Plat 100 mm Beige 1015	6 ml	60 ml	Sur demande
CR2710A2B_1015	Petit bois mouluré 27 x 10 mm adhésif Beige 1015	6 ml	60 ml	Sur demande
TRSK600B_1015	Petit bois universel 25 x 5 mm adhésif Beige 1015	6 ml	60 ml	Sur demande
PS241530_1015	Panneau PVC 1500 x 3000 x 24 mm Beige 1015	/	4,5 m2	Sur demande
PS281530_1015	Panneau PVC 1500 x 3000 x 28 mm Beige 1015	/	4,5 m2	Sur demande
PVC15150300_1015	Plaque PVC 1500 x 3000 x 1,5 mm Beige 1015	/	4,5 m2	Sur demande

IVOIRE TYPE 9001

Référence	Désignation	Longueur profilé	Cdt	Tarif brut H. T.
30CR406028_9001	Cornière crantée 40 x 60 x 2,8 mm Ivoire 9001	6 ml	60 ml	Sur demande
30C60100_9001	Cornière 60 x 100 mm Ivoire 9001	6 ml	30 ml	Sur demande
30C100100_9001	Cornière 100 x 100 mm Ivoire 9001	6 ml	30 ml	Sur demande
C752575_9001	Cornière à pan coupé 75 x 25 x 75 x 2,7 x 2,3 mm Ivoire 9001	6 ml	30 ml	Sur demande
PL3020_9001	Plat 30 mm Ivoire 9001	6 ml	120 ml	Sur demande
PL5020_9001	Plat 50 mm Ivoire 9001	6 ml	120 ml	Sur demande
PL10020_9001	Plat 100 mm Ivoire 9001	6 ml	60 ml	Sur demande
TRSK600B_9001	Petit bois universel 25 x 5 mm adhésif Ivoire 9001	6 ml	60 ml	Sur demande
PS241530_9001	Panneau PVC 1500 x 3000 x 24 mm Ivoire 9001	/	4,5 m2	Sur demande
PS281530_9001	Panneau PVC 1500 x 3000 x 28 mm Ivoire 9001	/	4,5 m2	Sur demande
PVC15150300_9001	Plaque PVC 1500 x 3000 x 1,5 mm Ivoire 9001	/	4,5 m2	Sur demande

BEIGE TYPE 1013

Référence	Désignation	Longueur profilé	Cdt	Tarif brut H. T.
20CA4060_1013	Cornière 40 x 60 mm Beige 1013	6 ml	60 ml	Sur demande
20SEC5060_1013	Cornière sécable 50 x 60 x 2,1 mm Beige 1013	6 ml	60 ml	Sur demande
20CA60100_1013	Cornière 60 x 100 mm Beige 1013	6 ml	60 ml	Sur demande
20SEC100100_1013	Cornière sécable 100 x 100 x 2,1 mm Beige 1013	6 ml	30 ml	Sur demande
C752575_1013	Cornière à pan coupé 75 x 25 x 75 x 2,7 x 2,3 mm beige 1013	6 ml	30 ml	Sur demande
PL4020_1013	Plat 40 mm Beige 1013	6 ml	120 ml	Sur demande
PL5025_1013	Plat 50 mm Beige 1013	6 ml	120 ml	Sur demande
PL10020_1013	Plat 100 mm Beige 1013	6 ml	60 ml	Sur demande
TRSK600B_1013	Petit bois universel 25 x 5 mm adhésif Beige 1013	6 ml	60 ml	Sur demande
PS241530_1013	Panneau PVC 1500 x 3000 x 24 mm Beige 1013	/	4,5 m2	Sur demande
PS281530_1013	Panneau PVC 1500 x 3000 x 28 mm Beige 1013	/	4,5 m2	Sur demande
PVC15150300_1013	Plaque PVC 1500 x 3000 x 1,5 mm Beige 1013	/	4,5 m2	Sur demande

GRIS TYPE 7035

Référence	Désignation	Longueur profilé	Cdt	Tarif brut H. T.
25CR4060_7035	Cornière crantée 40 x 60 mm Gris 7035	6 ml	60 ml	Sur demande
25CR60100_7035	Cornière crantée 60 x 100 mm Gris 7035	6 ml	60 ml	Sur demande
25CR100100_7035	Cornière crantée 100 x 100 mm Gris 7035	6 ml	30 ml	Sur demande
C752575_7035	Cornière à pan coupé 75 x 25 x 75 x 2,7 x 2,3 mm Gris 7035	6 ml	30 ml	Sur demande
PL3020_7035	Plat 30 mm Gris 7035	6 ml	120 ml	Sur demande
PL5020_7035	Plat 50 mm Gris 7035	6 ml	120 ml	Sur demande
PL10020_7035	Plat 100 mm Gris 7035	6 ml	60 ml	Sur demande
CR2710A2B_7035	Petit bois mouluré 27 x 10 mm adhésif Gris 7035	6 ml	60 ml	Sur demande
TRSK600B_7035	Petit bois universel 25 x 5 mm adhésif Gris 7035	6 ml	60 ml	Sur demande
PS241530_7035	Panneau PVC 1500 x 3000 x 24 mm Gris 7035	/	4,5 m2	Sur demande
PS281530_7035	Panneau PVC 1500 x 3000 x 28 mm Gris 7035	/	4,5 m2	Sur demande
PVC15150300_7035	Plaque PVC 1500 x 3000 x 1,5 mm Gris 7035	/	4,5 m2	Sur demande

GRIS TYPE 7047

Référence	Désignation	Longueur profilé	Cdt	Tarif brut H. T.
25CR4060_PF	Cornière crantée 40 x 60 mm Gris 7047	6 ml	60 ml	Sur demande
25CR60100_PF	Cornière crantée 60 x 100 mm Gris 7047	6 ml	60 ml	Sur demande
25CR100100_PF	Cornière crantée 100 x 100 mm Gris 7047	6 ml	30 ml	Sur demande
30CR406028_PF	Cornière crantée 40 x 60 x 2,8 mm Gris 7047	6 ml	60 ml	Sur demande
C752575_PF	Cornière à pan coupé 75 x 25 x 75 x 2,7 x 2,3 mm Gris 7047	6 ml	30 ml	Sur demande
PL3020_PF	Plat 30 mm Gris 7047	6 ml	120 ml	Sur demande
PL5020_PF	Plat 50 mm Gris 7047	6 ml	120 ml	Sur demande
PL10020_PF	Plat 100 mm Gris 7047	6 ml	60 ml	Sur demande
CR2710A2B_PF	Petit bois mouluré 27 x 10 mm adhésif Gris 7047	6 ml	60 ml	Sur demande
TRSK600B_PF	Petit bois universel 25 x 5 mm adhésif Gris 7047	6 ml	60 ml	Sur demande
PS241530_PF	Panneau PVC 1500 x 3000 x 24 mm Gris 7047	/	4,5 m2	Sur demande
PS281530_PF	Panneau PVC 1500 x 3000 x 28 mm Gris 7047	/	4,5 m2	Sur demande
PVC15150300_PF	Plaque PVC 1500 x 3000 x 1,5 mm Gris 7047	/	4,5 m2	Sur demande

HABILLAGES, FINITIONS POUR FENÊTRE EN ALUMINIUM



Exemple de profils standards tenus en stock

Référence	Désignation	Cdt	Finition fine Structure	
			Blanc 9016 FS	Anthracite 7016 FS
A20PL30	Plat aluminium 30 x 2 mm	6 ml	En stock prix sur demande	
A20PL50	Plat aluminium 50 x 2 mm			
A20PL100	Plat aluminium 100 x 2 mm			
A20C2040	Cornière aluminium 20 x 40 x 2 mm			
A20C4060	Cornière aluminium 40 x 60 x 2 mm			
A20C50100	Cornière aluminium 50 x 100 x 2 mm			
A22CA100100	Cornière aluminium 100 x 100 x 2,2 mm			
A22C752575	Cornière aluminium à pan coupé 75 x 25 x 75 x 2,2 mm			



PRODUITS LIVRABLES EN BRUT, THERMOLAQUÉ ET ANODISÉ (BARRE DE 6 ML)

TYPES DE FINITION RÉALISABLE SUR L'ENSEMBLE DE LA GAMME :

Fine structure	Brillant Taux de brillance 80% à +/- 5%	MAT / Satiné Taux de brillance 30% à +/- 5%	Anodisation de tous types	Sablé
Ton mat Aspect de surface granulé	Ton brillant Aspect de surface lisse	Ton mat Aspect de surface lisse	EV1= anodisé satiné naturel, or, champagne, bronze....	Ton mat Aspect de surface granulé

Nous pouvons adapter nos offres selon les teintes de votre gammiste, type SCHUCO, SEPALUMIC, K-LINE....

FORFAIT LAQUAGE PAR TEINTE :

1 forfait laquage ou Anodisation de 65 € HT est appliqué pour chaque teinte en cas de commande inférieure à 60 mètres ou 10 barres tous produits confondus. A partir d'une quantité supérieure ou égale à 60 mètres ou 10 barres tous profilés confondus ou produits stockés, le forfait laquage n'est pas appliqué.

FORFAIT COUPE sur demande : +10% du montant total HT

INFO

Un projet ? Une question ?
N'hésitez pas à nous consulter pour toutes demandes particulières

Besoin d'un profil aluminium plaxé, merci de consulter la page 62 du catalogue ou d'envoyer votre demande pour étude.

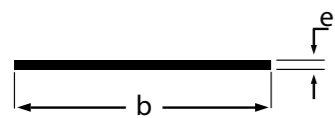

PLATS EN ALUMINIUM

Référence	b x e
A20PL10	10 x 2
A20PL15	15 x 2
A20PL20	20 x 2
A20PL25	25 x 2
A20PL30	30 x 2
A20PL35	35 x 2
A20PL40	40 x 2
A20PL50	50 x 2
A20PL60	60 x 2
A20PL70	70 x 2
A20PL80	80 x 2
A20PL100	100 x 2
A30PL10	10 x 3
A30PL15	15 x 3
A30PL20	20 x 3
A30PL25	25 x 3
A30PL30	30 x 3
A30PL35	35 x 3
A30PL40	40 x 3
A30PL45	45 x 3
A30PL70	70 x 3
A30PL80	80 x 3
A30PL100	100 x 3

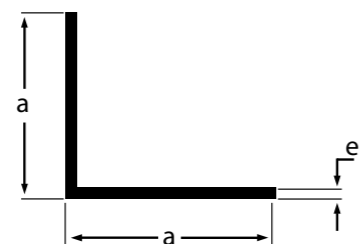

CORNIÈRES EN ALUMINIUM A AILE ÉGALE

Référence	a x a x e
A15C1515	15 x 15 x 1,5
A15C2020	20 x 20 x 1,5
A20C1010	10 x 10 x 2
A20C2525	25 x 25 x 2
A20C3030	30 x 30 x 2
A20C3535	35 x 35 x 2
A20C4040	40 x 40 x 2
A20C4545	45 x 45 x 2
A20C5050	50 x 50 x 2
A20C6060	60 x 60 x 2
A25C7070	70 x 70 x 2,5
A22CA100100 *	100x100x2,2
A30C2020	20 x 20 x 3
A30C2525	25 x 25 x 3
A30C3535	35 x 35 x 3
A30C8080	80 x 80 x 3

* Angle arrondi

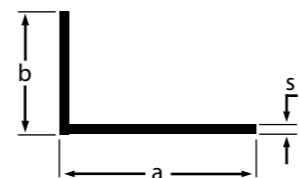

CORNIÈRES EN ALUMINIUM A AILE INÉGALE

Référence	b x a x s
A20C1015	10 x 15 x 2
A20C1020	10 x 20 x 2
A20C1525	15 x 25 x 2
A20C1530	15 x 30 x 2
A20C2030	20 x 30 x 2
A20C2530	25 x 30 x 2
A20C2035	20 x 35 x 2
A20C1040	10 x 40 x 2
A20C1540	15 x 40 x 2
A20C2040	20 x 40 x 2
A20C2540	25 x 40 x 2
A20C3040	30 x 40 x 2
A20C1550	15 x 50 x 2
A20C2050	20 x 50 x 2
A20C3050	30 x 50 x 2
A20C4050	40 x 50 x 2
A20C4060	40 x 60 x 2
A20C1560	15 x 60 x 2
A20C2060	20 x 60 x 2
A20C3060	30 x 60 x 2
A20C2070	20 x 70 x 2
A20C1580	15 x 80 x 2
A20C2080	20 x 80 x 2
A20C2580	25 x 80 x 2
A20C30110	30 x 110 x 2
A20C50100	50 x 100 x 2
A20C60120	60 x 120 x 2
A30C2025	20 x 25 x 3
A30C30100	30 x 100 x 3
A30C80120	80 x 120 x 3
A30C30130	30 x 130 x 3
A30C40140	40 x 140 x 3

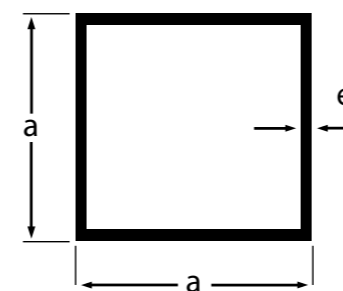

TUBES CARRÉS EN ALUMINIUM

Référence	a x a x e
A15TR1010	10 x 10 x 1,5
A15TR1515	15 x 15 x 1,5
A15TR2020	20 x 20 x 1,5
A15TR2525	25 x 25 x 1,5
A20TR4040	40 x 40 x 2
A15TR6060	60 x 60 x 1,5
A20TR2020	20 x 20 x 2
A20TR3030	30 x 30 x 2
A20TR3535	35 x 35 x 2
A20TR5050	50 x 50 x 2
A20TR6060	60 x 60 x 2
A20TR7070	70 x 70 x 2
A20TR100100	100 x 100 x 2
A25TR120120	120 x 120 x 2,5
A20TR8080	80 x 80 x 2
A40TR9090	90 x 90 x 4
A30TR100100	100 x 100 x 3
A40TR100100	100 x 100 x 4
A50TR150150	150 x 150 x 5

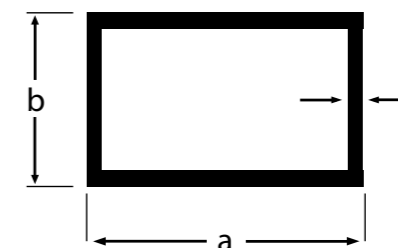

TUBES RECTANGULAIRES EN ALUMINIUM

Référence	b x a x e
A20TR1020	10 x 20 x 2
A20TR1520	15 x 20 x 2
A20TR1525	15 x 25 x 2
A20TR2530	25 x 30 x 2
A20TR2034	20 x 34 x 2
A20TR2040	20 x 40 x 2
A20TR1550	15 x 50 x 2
A20TR2050	20 x 50 x 2
A20TR4050	40 x 50 x 2
A20TR2060	20 x 60 x 2
A20TR2560	25 x 60 x 2
A20TR3060	30 x 60 x 2
A20TR2070	20 x 70 x 2
A20TR2080	20 x 80 x 2
A20TR3080	30 x 80 x 2
A20TR4080	40 x 80 x 2
A20TR5080	50 x 80 x 2
A20TR20100	20 x 100 x 2
A20TR40100	40 x 100 x 2
A20TR20120	20 x 120 x 2
A30TR60100	60 x 100 x 3
A30TR4070	40 x 70 x 3
A40TR100200	100 x 200 x 4

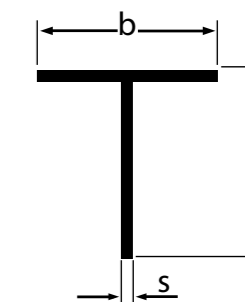

PROFIL EN T EN ALUMINIUM

Référence	b x h x s
A20T2020	20 x 20 x 2
A20T2040	20 x 40 x 2
A20T2525	25 x 25 x 2
A20T3030	30 x 30 x 2
A20T4020	40 x 20 x 2
A30T4040	40 x 40 x 3
A30T40100	40 x 100 x 3
A40T5050	50 x 50 x 4
A40T6060	60 x 60 x 4
A50T60100	60 x 100 x 5
A50T8050	80 x 50 x 5
A40T8080	80 x 80 x 4
A50T10060	100 x 60 x 5

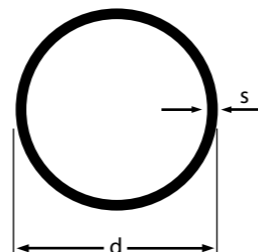
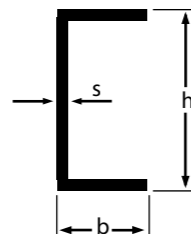
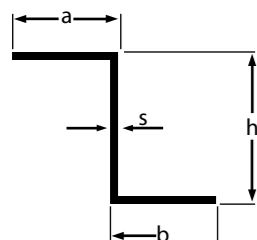

PROFILÉS EN Z EN ALUMINIUM

Référence	a x h x b x s
A20Z151515	15 x 15 x 15 x 2
A20Z154015	15 x 40 x 15 x 2
A20Z202020	20 x 20 x 20 x 2
A30Z252525	25 x 25 x 25 x 3
A30Z304030	30 x 40 x 30 x 3
A30Z303030	30 x 30 x 30 x 3

PROFILÉS EN U EN ALUMINIUM

Référence	b x h x s
A10U101010	10 x 10 x 10 x 1
A20U102010	10 x 20 x 10 x 2
A20U151515	15 x 20 x 15 x 2
A15U151515	15 x 15 x 15 x 1,5
A20U152015	15 x 20 x 15 x 2
A20U153015	15 x 30 x 15 x 2
A20U2010020	20 x 100 x 20 x 2
A20U201520	20 x 15 x 20 x 2
A20U202020	20 x 20 x 20 x 2
A20U202520	20 x 25 x 20 x 2
A20U203020	20 x 30 x 20 x 2
A20U203520	20 x 35 x 20 x 2
A20U204020	20 x 40 x 20 x 2
A20U205020	20 x 50 x 20 x 2
A20U206020	20 x 60 x 20 x 2
A20U208020	20 x 80 x 20 x 2
A20U252525	25 x 25 x 25 x 2
A25U256525	25 x 65 x 25 x 2
A20U302030	30 x 20 x 30 x 2
A20U303030	30 x 30 x 30 x 2
A20U304030	30 x 40 x 30 x 2
A20U305030	30 x 50 x 30 x 2
A30U308030	30 x 80 x 30 x 3
A20U353535	35 x 35 x 35 x 2
A30U4010040	40 x 10 x 40 x 3
A30U4014040	40 x 14 x 40 x 3
A20U402040	40 x 20 x 40 x 2
A20U404040	40 x 40 x 40 x 2
A30U408040	40 x 80 x 40 x 3
A20U455545	45 x 55 x 45 x 2
A20U505050	50 x 50 x 50 x 2
A30U506050	50 x 60 x 50 x 3
A30U606060	60 x 60 x 60 x 3

TUBES RONDS EN ALUMINIUM

Référence	d x s
A10R10	10 x 1
A10R12	12 x 1
A10R15	15 x 1
A15R15	15 x 1,5
A15R16	16 x 1,5
A15R18	18 x 1,5
A15R22	22 x 1,5
A15R28	28 x 1,5
A15R32	32 x 1,5
A20R10	10 x 2
A20R12	12 x 2
A20R120	120 x 2
A20R14	14 x 2
A20R15	15 x 2
A20R16	16 x 2
A20R18	18 x 2
A20R20	20 x 2
A20R25	25 x 2
A20R32	32 x 2
A20R35	35 x 2
A20R42	42 x 2
A20R45	45 x 2
A20R60	60 x 2
A25R22	22 x 2,5
A25R55	55 x 2,5
A30R100	100 x 3
A50R200	200 x 5

PANNEAUX DE REMPLISSAGE

PANNEAUX SANS DÉCOR

- Plaques PVC blanc rigide 68
- Plaques en mousse adhésive 68
- Panneaux sandwich PVC 69
- Panneaux sandwich acoustiques PVC 69
- Panneaux sandwich lambrissés verticaux 70
- Panneaux en PVC expansé 70
- Panneaux sandwich avec noyau particule hydrofuge 71
- Panneaux sandwich avec âme aluminium : anti-effraction 71
- Panneaux sandwich PVC blanc lambrissé 72
- Panneaux sandwich parement HPL blanc laquable 73

PANNEAUX AVEC DÉCOR

- Plaques PVC rigides et plaques stratifiées plaxées 74
- Plaques en mousse adhésive 74
- Panneaux sandwich acoustiques plaxés 75
- Panneaux en PVC expansé plaxés 75
- Panneaux sandwich plaxés avec parement HPL 76
- Panneaux sandwich hybrides 77
- Panneaux sandwich aluminium anodisé, satiné et plaxés 77
 - Panneaux sandwich satiné anodisé naturel 77
 - Panneaux sandwich thermolaqué 77
 - Tôle aluminium plaxée 78
 - Panneaux sandwich aluminium plaxés 78
- Panneaux de porte de services en HPL lambrissés et plaxés 78

PANNEAUX TECHNIQUES POUR APPLICATIONS AUTRES

- Soubassement résistant aux chocs 80
- Panneaux résistant au feu M0 80
- Panneaux à galandage 80

68

68
68
69
69
70
70
71
71
72
73

74

74
74
75
75
76
77
77
77
78
78
78

80

Tous ces produits sont disponibles suivant vos coloris et finitions. N'hésitez pas à nous communiquer vos RAL et/ou vos poudres. Liste non exhaustive

PANNEAUX SANS DÉCOR

PLAQUES PVC BLANC RIGIDE



Point fort

- ✓ Stabilité aux UV

Composition

- PVC rigide épaisseurs variables

Référence	Désignation	Classement COV	Qté palette	Cdt	Tarif brut H.T.
PVCK13150300B	Plaque PVC blanche 1500 x 3000 x 1,3 mm		50 unités	4,5 m ²	20,08 €/m ²
PVCK2150300W	Plaque PVC blanche 1500 x 3000 x 2 mm		50 unités	4,5 m ²	24,38 €/m ²
PVCK3150300W	Plaque PVC blanche 1500 x 3000 x 3 mm		50 unités	4,5 m ²	35,46 €/m ²
PVCK4150300W	Plaque PVC blanche 1500 x 3000 x 4 mm		50 unités	4,5 m ²	47,64 €/m ²
PVCK6150300W	Plaque PVC blanche 1500 x 3000 x 6 mm		50 unités	4,5 m ²	70,26 €/m ²

PLAQUES EN MOUSSE ADHÉSIVE

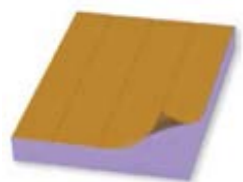

Point fort

- ✓ Fabrication simple de panneau sandwich

Composition

- Mousse XPS épaisseur variable

Référence	Désignation	Classement COV	Qté palette	Cdt	Tarif brut H.T.
HSK-SF17	Plaque Polystyrol 1000 x 3000 x 17 mm pré-adhésivée		/	3 m ²	33,14 €/m ²
HSK-SF20	Plaque Polystyrol 1000 x 3000 x 20 mm pré-adhésivée		/	3 m ²	35,84 €/m ²
HSK-SF21	Plaque Polystyrol 1000 x 3000 x 21 mm pré-adhésivée		51 unités	3 m ²	38,40 €/m ²
HSK-SF24	Plaque Polystyrol 1000 x 3000 x 24 mm pré-adhésivée		43 unités	3 m ²	42,38 €/m ²
HSK-SF25	Plaque Polystyrol 1000 x 3000 x 25 mm pré-adhésivée		/	3 m ²	44,02 €/m ²
HSK-SF26	Plaque Polystyrol 1000 x 3000 x 26 mm pré-adhésivée		/	3 m ²	45,32 €/m ²
HSK-SF30	Plaque Polystyrol 1000 x 3000 x 30 mm pré-adhésivée		/	3 m ²	53,52 €/m ²
HSK-SF35	Plaque Polystyrol 1000 x 3000 x 35 mm pré-adhésivée		/	3 m ²	60,58 €/m ²
HSK-SF40	Plaque Polystyrol 1000 x 3000 x 40 mm pré-adhésivée		/	3 m ²	67,62 €/m ²

Autres épaisseurs et dimensions sur demande.

INFO

Tous nos panneaux ci-dessus sont utilisables en remplissage sous parclose, soubassement et allège.

PANNEAUX SANDWICH PVC (SOUS AVIS TECHNIQUE DU CSTB)



Points forts

- ✓ Panneau sous avis technique n°6/16-2230_v2
- ✓ Résistance aux UV
- ✓ Sans CFC (chlorofluorocarbures et hydrochlorofluorocarbures)
- ✓ Sécurité des personnes selon normes NF P08-301 et P08-302 pour références PS241530B et PS281530B

Composition

- PVC rigide épaisseur 1,3 mm
- Mousse XPS épaisseur variable
- PVC rigide épaisseur 1,3 mm

Référence	Désignation	Classement COV	Qté palette	Cdt	Tarif brut H.T.
PS101530B	Panneau PVC Blanc 1500 x 3000 x 10 mm		/	4,5 m ²	42,26 €/m ²
PS161530B	Panneau PVC Blanc 1500 x 3000 x 16 mm		/	4,5 m ²	45,90 €/m ²
PS201530B	Panneau PVC Blanc 1500 x 3000 x 20 mm		/	4,5 m ²	78,68 €/m ²
PS241020B	Panneau PVC Blanc 1000 x 2000 x 24 mm		/	2 m ²	62,40 €/m ²
PS241530B	Panneau PVC Blanc 1500 x 3000 x 24 mm		40 unités	4,5 m ²	59,84 €/m ²
PS281020B	Panneau PVC Blanc 1000 x 2000 x 28 mm		/	2 m ²	64,96 €/m ²
PS281530B	Panneau PVC Blanc 1500 x 3000 x 28 mm		40 unités	4,5 m ²	64,96 €/m ³
PS301020B	Panneau PVC Blanc 1000 x 2000 x 30 mm		/	2 m ²	67,52 €/m ²
PS301530B	Panneau PVC Blanc 1500 x 3000 x 30 mm		/	4,5 m ²	67,52 €/m ³
PS321530B	Panneau PVC Blanc 1500 x 3000 x 32 mm		/	4,5 m ²	69,20 €/m ²
PS361530B	Panneau PVC Blanc 1500 x 3000 x 36 mm		/	4,5 m ²	74,94 €/m ²
PS381530B	Panneau PVC Blanc 1500 x 3000 x 38 mm		/	4,5 m ²	Prix sur demande
PS401530B	Panneau PVC Blanc 1500 x 3000 x 40 mm		/	4,5 m ²	Prix sur demande
PS421530B	Panneau PVC Blanc 1500 x 3000 x 42 mm		/	4,5 m ²	Prix sur demande
PS441530B	Panneau PVC Blanc 1500 x 3000 x 44 mm		/	4,5 m ²	85,44 €/m ²
PS601530B	Panneau PVC Blanc 1500 x 3000 x 60 mm		/	4,5 m ²	Prix sur demande
PS701530B	Panneau PVC Blanc 1500 x 3000 x 70 mm	/	4,5 m ²	Prix sur demande	

Autres épaisseurs et dimensions sur demande.

PANNEAUX SANDWICH PVC ACOUSTIQUES PVC (SOUS AVIS TECHNIQUE DU CSTB)

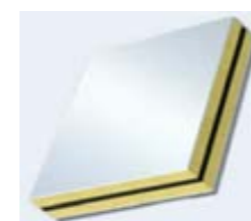

Points forts

- ✓ Panneau sous avis technique n°6/16-2230_v2
- ✓ Affaiblissement acoustique certifié 37db (-1;-3)
- ✓ Sans CFC (chlorofluorocarbures et hydrochlorofluorocarbures)
- ✓ Sécurité des personnes selon normes NF P08-301 et P08-302

Composition

- PVC rigide épaisseur 1,5 mm
- Mousse XPS épaisseur variable
- Masse lourde épaisseur 4 mm
- Mousse XPS épaisseur variable
- PVC rigide épaisseur 1,3 mm

Référence	Désignation	Classement COV	Qté palette	Cdt	Tarif brut H.T.
37PAC281020B	Pan. PVC 37 db 1000 x 2000 x 28 mm AT CSTB 6/16-2330 et NF P08-302		/	2 m ²	193,38 €/m ²
37PAC281530B	Pan. PVC 37 db 1000 x 3000 x 28 mm AT CSTB 6/16-2330 et NF P08-302		/	4,5 m ²	193,38 €/m ³

INFO

Tous nos panneaux ci-dessus sont utilisables en remplissage sous parclose, soubassement et allège.

PANNEAUX SANDWICH LAMBRISSES VERTICAUX (SOUS AVIS TECHNIQUE DU CSTB)

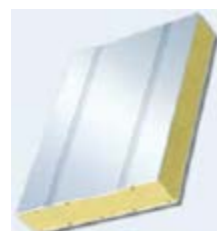

Points forts

- ✓ Panneau sous avis technique n°6/16-2230_v2
- ✓ Résistance aux UV
- ✓ Sans CFC (chlorofluorocarbures et hydrochlorofluorocarbures)

Composition

- PVC rainuré épaisseur 2,5 mm
- Mousse XPS épaisseur variable
- PVC rigide épaisseur 1,5 mm
- ou PVC rainuré épaisseur 2,5 mm



Modèle		Référence	Désignation	Classement COV	Cdt	Prit brut HT au m²	Prix brut HT au panneau	
Face 1 intérieur	Face 2 extérieur							
		Blanc 2 faces	1PS24100215L	Panneau 1000 x 2150 x 24 mm		2,15 m²	128,22 €/m²	275,68 €/p
			1PS241530L	Panneau 1500 x 3000 x 24 mm		4,5 m²	128,22 €/m²	576,98 €/p
			1PS28100215L	Panneau 1000 x 2150 x 28 mm	2,15 m²	133,34 €/m²	286,66 €/p	
			1PS281530L	Panneau 1500 x 3000 x 28 mm	4,5 m²	133,34 €/m²	600,00 €/p	
		Blanc 2 faces	2PS24100215L	Panneau 1000 x 2150 x 24 mm		2,15 m²	159,56 €/m²	343,06 €/p
			2PS241530L	Panneau 1500 x 3000 x 24 mm		4,5 m²	159,56 €/m²	718,04 €/p
			2PS28100215L	Panneau 1000 x 2150 x 28 mm	2,15 m²	164,68 €/m²	354,06 €/p	
			2PS281530L	Panneau 1500 x 3000 x 28 mm	4,5 m²	164,68 €/m²	741,06 €/p	

Autres épaisseurs sur demande.

PANNEAUX PVC EXPANSÉ



Points forts

- ✓ Résistance au feu M1 pour les épaisseurs 10, 13, 19 et 24 mm
- ✓ Sécurité des personnes selon normes NF P08-301 et P08-302 pour références COPK24125300V et COPK28125300V



Composition

- PVC expansé épaisseur variable



Référence	Désignation	Classement COV	Qté palette	Cdt	Tarif brut H.T.
COPK10150300V	Panneau blanc en PVC expansé protégé 1 face 1500 x 3000 x 10 mm		40 unités	4,50 m²	53,30 €/m²
COPK13125300W	Panneau blanc en PVC expansé protégé 1 face 1250 x 3000 x 13 mm		/	3,75 m²	82,62 €/m²
COPK15125300V	Panneau blanc en PVC expansé protégé 1 face 1250 x 3000 x 15 mm		30 unités	3,75 m²	99,72 €/m²
COPK19125300V	Panneau blanc en PVC expansé protégé 1 face 1250 x 3000 x 19 mm		20 unités	3,75 m²	108,28 €/m²
COPK24125300V	Panneau blanc en PVC expansé protégé 1 face 1500 x 3000 x 24 mm		20 unités	3,75 m²	151,00 €/m²
COPK28125300V	Panneau blanc en PVC expansé protégé 1 face 1250 x 3000 x 28 mm	15 unités	3,75 m²	173,66 €/m²	

Autres épaisseurs et dimensions sur demande.

INFO

Tous nos panneaux ci-dessus sont utilisables en remplissage sous parclosé, soubassement et allège.

PANNEAUX SANDWICH AVEC NOYAU PARTICULE HYDROFUGE



Point fort

- ✓ Résistant à l'eau

Composition

- PVC rigide épaisseur 1,5 mm
- CTBH
- PVC rigide épaisseur 1,5 mm



Référence	Désignation	Classement COV	Qté palette	Cdt	Tarif brut H.T.
PS24150300_CTBH	CTBH avec 2 parements PVC 1500 x 3000 x 24 mm		/	4,5 m²	Prix sur demande
PS70150300_CTBH	CTBH avec 2 parements PVC 1500 x 3000 x 70 mm		/	4,5 m²	Prix sur demande

PANNEAUX SANDWICH AVEC ÂME ALUMINIUM : ANTI-EFFRACTION



Point fort

- ✓ Résistant à l'effraction



Composition

- PVC rigide épaisseur 1,5 mm
- Mousse XPS
- Ame aluminium épaisseur 1 mm
- Mousse XPS
- PVC rigide épaisseur 1,5 mm



Référence	Désignation	Classement COV	Qté palette	Cdt	Tarif brut H.T.
PSA241020B	Panneau sandwich 1000 x 2000 x 24 mm avec âme aluminium		/	2 m²	165,66 €/m²
PSA241530B	Panneau sandwich 1500 x 3000 x 24 mm avec âme aluminium		/	4,5 m²	165,66 €/m²
PSA281020B	Panneau sandwich 1000 x 2000 x 28 mm avec âme aluminium		/	2 m²	167,68 €/m²
PSA281530B	Panneau sandwich 1500 x 3000 x 28 mm avec âme aluminium		/	4,5 m²	167,68 €/m²

INFO

Tous nos panneaux ci-dessus sont utilisables en remplissage sous parclosé, soubassement et allège.

PANNEAUX SANDWICH PVC BLANC LAMBRISSE ÉPAISSEUR 24 ET 28 MM



Points forts

- ✓ 5 designs livrables
- ✓ Nouveauté panneau livrable en format 1500 x 3000 mm

Composition

- PVC rainuré laqué épaisseur 2 mm
- Mousse isolante épaisseur variable
- PVC rigide épaisseur 1,5 mm
- ou PVC rainuré épaisseur 2 mm



PROFONDEUR RAINURE 1 MM
Côté rainuré laqué



Arête de poisson sans rainure centrale



Arête de poisson



Diagonale droite



Diagonale gauche



Horizontal

Modèle		Référence	Désignation	Classement COV	Cdt	Prit brut HT au m ²	Prix brut HT au panneau								
Face 1 intérieur	Face 2 extérieure														
		Blanc 2 faces 1PS2410002000_NR2	Panneau PVC blanc lambrissé 1 face / 1 face lisse 1000 x 2000 mm		2,0 m ²	195,50 €/m ²	391,00 €/p								
		1PS2810002000_NR2				207,64 €/m ²	415,28 €/p								
		Blanc 2 faces 1PS2410002000_NR3			Panneau PVC blanc lambrissé 2 faces lambrissées 1000 x 2000 mm		2,0 m ²	195,50 €/m ²	391,00 €/p						
		1PS2810002000_NR3						207,64 €/m ²	415,28 €/p						
		Blanc 2 faces 1PS2410002000_NR4					Panneau PVC blanc lambrissé 2 faces lambrissées 1000 x 2000 mm		2,0 m ²	195,50 €/m ²	391,00 €/p				
		1PS2810002000_NR4								207,64 €/m ²	415,28 €/p				
		Blanc 2 faces 1PS2410002000_NR5							Panneau PVC blanc lambrissé 2 faces lambrissées 1000 x 2000 mm		2,0 m ²	195,50 €/m ²	391,00 €/p		
		1PS2810002000_NR5										207,64 €/m ²	415,28 €/p		
		Blanc 2 faces 2PS2410002000_NR2									Panneau PVC blanc lambrissé 2 faces lambrissées 1000 x 2000 mm		2,0 m ²	223,60 €/m ²	447,20 €/p
		2PS2810002000_NR2												235,68 €/m ²	471,36 €/p
		Blanc 2 faces 2PS2410002000_NR3	Panneau PVC blanc lambrissé 2 faces lambrissées 1000 x 2000 mm										2,0 m ²	223,60 €/m ²	447,20 €/p
		2PS2810002000_NR3												235,68 €/m ²	471,36 €/p
		Blanc 2 faces 2PS2410002000_NR4/5			Panneau PVC blanc lambrissé 2 faces lambrissées 1000 x 2000 mm								2,0 m ²	223,60 €/m ²	447,20 €/p
		2PS2810002000_NR4/5												235,68 €/m ²	471,36 €/p

PANNEAUX SANDWICH PAREMENT HPL BLANC POUR LAQUAGE



Points forts

- ✓ Parement laquable par vos soins dans le coloris de votre choix
- ✓ Résistance aux intempéries et UV

Composition

- Plaque stratifiée laquable ép 2 mm
- Mousse isolante épaisseur variable
- Plaque stratifiée laquable ép 2 mm



Référence	Désignation	Qté palette	Cdt	Tarif brut H.T.
PS2813003050HPL	Panneau sandwich HPL 1300 x 3050 x 28 mm	40 unités	3,965 m ²	Prix sur demande

Autres épaisseurs et dimensions sur demande.

INFO

Tous nos panneaux ci-dessus sont utilisables en remplissage sous parclosé, soubassement et allège.

PANNEAUX AVEC DÉCOR

PLAQUES PVC RIGIDES ET STRATIFIÉES PLAXÉES



Points forts

- ✓ Fabrication simple de panneau sandwich
- ✓ Résistance aux intempéries et UV

Composition

- Plaque stratifiée filmée avec décor épaisseur 2 mm
- ou Plaque PVC filmée avec décor épaisseur 4 mm

Référence	Désignation	Classement COV	Qté palette	Cdt	Tarif brut H.T.
HPLR29002150	Plaque HPL 900 x 2150 x 2 mm plaxée 1 face (utilisation extérieure)		/	1,935 m ²	108,24 €/m ²
HPLR2115305	Plaque HPL 1150 x 3050 x 2 mm plaxée 1 face (utilisation extérieure)		/	3,51 m ²	108,24 €/m ²
PVCR41030BR+	Plaque PVC 1000 x 3000 x 4 mm plaxée		/	3 m ²	136,62 €/m ²

*Forfait de 80€ si commande en deçà de 5 plaques par teinte et par épaisseur.

PLAQUES EN MOUSSE ADHÉSIVE

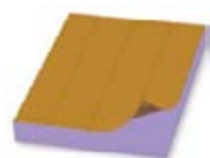

Point fort

- ✓ Fabrication simple de panneau sandwich

Composition

- Mousse XPS épaisseurs variables

Référence	Désignation	Classement COV	Qté palette	Cdt	Tarif brut H.T.
HSK-SF17	Plaque polystyrol 1000 x 3000 x 17 mm pré-adhésivée		/	3 m ²	33,14 €/m ²
HSK-SF20	Plaque polystyrol 1000 x 3000 x 20 mm pré-adhésivée		/	3 m ²	35,84 €/m ²
HSK-SF21	Plaque polystyrol 1000 x 3000 x 21 mm pré-adhésivée		51 unités	3 m ²	38,40 €/m ²
HSK-SF24	Plaque polystyrol 1000 x 3000 x 24 mm pré-adhésivée		43 unités	3 m ²	42,38 €/m ²
HSK-SF25	Plaque polystyrol 1000 x 3000 x 25 mm pré-adhésivée		/	3 m ²	44,02 €/m ²
HSK-SF26	Plaque polystyrol 1000 x 3000 x 26 mm pré-adhésivée		/	3 m ²	45,32 €/m ²
HSK-SF30	Plaque polystyrol 1000 x 3000 x 30 mm pré-adhésivée		/	3 m ²	53,52 €/m ²
HSK-SF35	Plaque polystyrol 1000 x 3000 x 35 mm pré-adhésivée		/	3 m ²	60,58 €/m ²
HSK-SF40	Plaque polystyrol 1000 x 3000 x 40 mm pré-adhésivée		/	3 m ²	67,62 €/m ²

Autres épaisseurs et dimensions sur demande.

PANNEAUX SANDWICH ACOUSTIQUES PLAXÉS (SOUS AVIS TECHNIQUE DU CSTB)

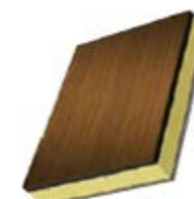

Points forts

- ✓ Panneau sous avis technique n°6/16-2230_v2
- ✓ Affaiblissement acoustique certifié 37db (-1;-3)
- ✓ Résistance aux UV
- ✓ Sans CFC (chlorofluorocarbures) et HCFC (hydrochlorofluorocarbures)



Composition

- Plaque stratifiée filmée avec décor épaisseur 2 mm
- Masse lourde épaisseur 4 mm
- Mousse XPS épaisseur variable
- Plaque stratifiée filmée avec décor ou blanche épaisseur 2 mm

Référence	Désignation	Classement COV	Qté palette	Cdt	Tarif brut H.T.	
Plaxés 1 face (37 db)						
38PAC1R249002150	Panneau acoustique 900 x 2150 x 24 mm plaxé 1 face		/	1,935 m ²	284,62 €/m ²	
38PAC1R289002150	Panneau acoustique 900 x 2150 x 28 mm plaxé 1 face		/	1,935 m ²	291,00 €/m ²	
Plaxés 2 face (37 db)						
38PAC2R249002150	Panneau acoustique 900 x 2150 x 24 mm plaxé 2 faces		/	1,935 m ²	322,90 €/m ²	
38PAC2R289002150	Panneau acoustique 900 x 2150 x 28 mm plaxé 2 faces	/	1,935 m ²	329,30 €/m ²		

Autres épaisseurs, dimensions et découpes sur demande.

Sur demande :

- D'autres valeurs/affaiblissements acoustiques possibles
- Etude et chiffrage spécifique pour chantier

PANNEAUX PVC EXPANSÉS PLAXÉS



Point fort

- ✓ Large choix de décor (environ 200 teintes)

Composition

- PVC expansé avec décor

Référence	Désignation	Classement COV	Qté palette	Cdt	Tarif brut H.T.
COPK101030R1*	Panneau PVC expansé 1250 x 3000 x 10 mm plaxé 1 face		/	3,75 m ²	188,48 €/m ²
COPK13115300R1*	Panneau PVC expansé 1250 x 3000 x 13 mm plaxé 1 face		/	3,75 m ²	224,00 €/m ²

*Forfait de 80€ si commande en deçà de 5 plaques par teinte et par épaisseur.

PANNEAUX SANDWICH PLAXÉS AVEC PAREMENT HPL (SOUS AVIS TECHNIQUE DU CSTB)

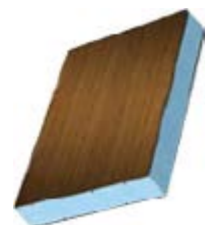

Points forts

- ✓ Panneau sous avis technique n°6/16-2230_v2
- ✓ Résistance aux UV et intempéries
- ✓ Sans CFC (chlorofluorocarbures et hydrochlorofluorocarbures)

Composition

- Plaque stratifiée filmée avec décor épaisseur 2 mm
- Mousse XPS épaisseur variable
- Plaque stratifiée filmée avec décor ou blanche épaisseur 2 mm



Référence	Désignation	Classement COV	Qté palette	Cdt	Tarif brut H.T.
Plaxés 1 face, petit format					
1R249002150	Panneau sandwich 900 x 2150 x 24 mm plaxé 1 face		77,40 m ²	1,935 m ²	185,20 €/m ²
1R289002150	Panneau sandwich 900 x 2150 x 28 mm plaxé 1 face		77,40 m ²	1,935 m ²	191,30 €/m ²
1R309002150	Panneau sandwich 900 x 2150 x 30 mm plaxé 1 face		/	1,935 m ²	194,38 €/m ²
1R329002150	Panneau sandwich 900 x 2150 x 32 mm plaxé 1 face		/	1,935 m ²	197,46 €/m ²
1R369002150	Panneau sandwich 900 x 2150 x 36 mm plaxé 1 face		/	1,935 m ²	203,58 €/m ²
1R449002150	Panneau sandwich 900 x 2150 x 44 mm plaxé 1 face		/	1,935 m ²	215,88 €/m ²
Plaxés 1 face, grand format					
1R2411503050	Panneau sandwich 1150 x 3050 x 24 mm plaxé 1 face		140,40 m ²	3,51 m ²	185,20 €/m ²
1R2811503050	Panneau sandwich 1150 x 3050 x 28 mm plaxé 1 face		140,40 m ²	3,51 m ²	191,30 €/m ²
1R3011503050	Panneau sandwich 1150 x 3050 x 30 mm plaxé 1 face		/	3,51 m ²	194,38 €/m ²
1R3211503050	Panneau sandwich 1150 x 3050 x 32 mm plaxé 1 face		/	3,51 m ²	197,46 €/m ²
1R3611503050	Panneau sandwich 1150 x 3050 x 36 mm plaxé 1 face		/	3,51 m ²	203,58 €/m ²
1R4411503050	Panneau sandwich 1150 x 3050 x 44 mm plaxé 1 face		/	3,51 m ²	215,88 €/m ²
Plaxés 1 face, format spécifique					
1R2413003050W	Panneau sandwich 1300 x 3050 x 24 mm plaxé 1 face		/	3,965 m ²	185,20 €/m ²
1R2813003050	Panneau sandwich 1300 x 3050 x 28 mm plaxé 1 face		/	3,965 m ²	191,30 €/m ²
Plaxés 2 faces, petit format					
2R249002150	Panneau sandwich 900 x 2150 x 24 mm plaxé 2 faces		77,40 m ²	1,935 m ²	227,94 €/m ²
2R289002150W	Panneau sandwich 900 x 2150 x 28 mm plaxé 2 faces		77,40 m ²	1,935 m ²	234,72 €/m ²
2R309002150	Panneau sandwich 900 x 2150 x 30 mm plaxé 2 faces		/	1,935 m ²	237,80 €/m ²
2R329002150	Panneau sandwich 900 x 2150 x 32 mm plaxé 2 faces		/	1,935 m ²	240,86 €/m ²
2R369002150	Panneau sandwich 900 x 2150 x 36 mm plaxé 2 faces		/	1,935 m ²	247,00 €/m ²
2R449002150	Panneau sandwich 900 x 2150 x 44 mm plaxé 2 faces		/	1,935 m ²	259,30 €/m ²
Plaxés 2 faces, grand format					
2R2411503050W	Panneau sandwich 1150 x 3050 x 24 mm plaxé 2 faces		140,40 m ²	3,51 m ²	227,94 €/m ²
2R2811503050W	Panneau sandwich 1150 x 3050 x 28 mm plaxé 2 faces		140,40 m ²	3,51 m ²	234,72 €/m ²
2R3011503050	Panneau sandwich 1150 x 3050 x 30 mm plaxé 2 faces		/	3,51 m ²	237,80 €/m ²
2R3211503050	Panneau sandwich 1150 x 3050 x 32 mm plaxé 2 faces		/	3,51 m ²	240,86 €/m ²
2R3611503050	Panneau sandwich 1150 x 3050 x 36 mm plaxé 2 faces		/	3,51 m ²	247,00 €/m ²
2R4411503050	Panneau sandwich 1150 x 3050 x 44 mm plaxé 2 faces		/	3,51 m ²	259,30 €/m ²
Plaxés 2 faces, format spécifique					
2R241303050	Panneau sandwich 1300 x 3050 x 24 mm plaxé 2 faces		/	3,965 m ²	227,94 €/m ²
2R281303050	Panneau sandwich 1300 x 3050 x 28 mm plaxé 2 faces		/	3,965 m ²	234,72 €/m ²

Autres épaisseurs , découpes, études et chiffrage spécifiques sur demande.

PANNEAUX HYBRIDES



Points forts

- ✓ Parement laquable par vos soins dans le coloris de votre choix
- ✓ Résistance aux UV et aux intempéries

Composition

- Plaque stratifiée laquable 2 mm
- Mousse isolante épaisseur variable
- PVC rigide épaisseur 1,5 mm



Référence	Désignation	Qté palette	Cdt	Tarif brut H.T.
PS28115305HPL_PVC	Panneau 1150x3050x28 mm HPL blanc laquable/ 1 face PVC blanc 9016	40 unités	3,51 m ²	Prix sur demande

Autres épaisseurs et dimensions sur demande.

PANNEAUX SANDWICH ALUMINIUM ANODISÉ, THERMOLAQUÉ ET PLAXÉS
PANNEAUX SANDWICH ANODISE SATINE NATUREL



Points forts

- ✓ Durable dans le temps
- ✓ Aspect de surface satiné lisse

Composition

- Plaque aluminium satiné naturel EV1 épaisseur 1 mm
- Mousse XPS épaisseur variable
- Plaque aluminium satiné naturel EV1 épaisseur 1 mm



Référence	Désignation	Classement COV	Qté palette	Cdt	Tarif brut H.T.
APS241530_EV1	Panneau sandwich Aluminium 1500 x 3000 x 24 mm anodisé satiné naturel		/	4,5 m ²	Prix sur demande

PANNEAUX SANDWICH THERMOLAQUÉ (SOUS AVIS TECHNIQUE DU CSTB)



Points forts

- ✓ Panneau sous avis technique sur demande
- ✓ Résistance au feu C-s3 d0
- ✓ Sans CFC (chlorofluorocarbures et hydrochlorofluorocarbures)
- ✓ Choix de couleurs et de l'aspect de surface

Composition

- Plaque aluminium thermolaquée épaisseur 1 mm
- Mousse XPS épaisseur variable
- Plaque aluminium thermolaquée épaisseur 1 mm



Référence	Désignation	Classement COV	Qté palette	Cdt	Tarif brut H.T.
APS24150300_RAL*	Panneau sandwich aluminium 1500 x 3000 x 24 thermolaqué		/	4,5 m ²	Prix sur demande
APS28150300_RAL*	Panneau sandwich aluminium 1500 x 3000 x 28 thermolaqué		/	4,5 m ²	Prix sur demande

*Teinte RAL et finition (satinée, brillante, fines structures...) à préciser lors de votre commande

*Le RAL et la finition (MAT/SATINE ou BRILLANT ou FINE STRUCTURE) sont à préciser pour toutes demandes.

Nous avons également la possibilité de réaliser des panneaux avec un numéro de poudre spécifique.

TÔLE ALUMINIUM PLAXÉE



Points forts

- ✓ Fabrication simple de panneaux sandwich
- ✓ Résistance aux UV et intempéries
- ✓ Large choix de décor (environ 200 teintes)

Composition

- Tôle aluminium filmée avec décor épaisseur 1,5 mm

Référence	Désignation	Classement COV	Qté palette	Cdt	Tarif brut H.T.
AR1513003000P	Tôle Aluminium 1300 x 3000 x 1,5 mm plaxé 1 face		/	3,90 m2	137,66 €/m2

PANNEAUX SANDWICH ALUMINIUM PLAXÉS



Points forts

- ✓ Sans CFC (chlorofluorocarbures) et HCFC hydrochlorofluorocarbures)
- ✓ Résistance aux UV et intempéries
- ✓ Large choix de décor (environ 200 teintes)

Composition

- Plaque aluminium filmée avec décor épaisseur 1,5 mm
- Mousse XPS épaisseur variable
- Plaque aluminium filmée avec décor épaisseur 1,5 mm

Référence	Désignation	Classement COV	Qté palette	Cdt	Tarif brut H.T.
A2R2410002000	Panneau sandwich alu 1000x 2000 x 24 mm plaxé 2 faces		/	2 m2	271,36 €/m2
A2R24130300	Panneau sandwich alu 1300x 3000 x 24 mm plaxé 2 faces		/	3,90 m2	271,36 €/m2

PANNEAUX DE PORTES DE SERVICES EN HPL LAMBRISÉS ET PLAXÉS : 950 X 2150 MM ÉPAISSEUR 24 ET 28 MM*



Points forts

- ✓ 6 designs disponibles
- ✓ Nouveauté : Panneau disponible en format 1300 x 3050 mm

Composition

- Plaque stratifiée rainurée et filmée avec décor ép. 2 mm
- Mousse isolante épaisseur variable
- Plaque stratifiée blanche ou filmée avec décor ép. 2 mm
- Plaque stratifiée rainurée et/ou filmée avec décor ép. 2 mm

Designs au choix pour les panneaux plaxés en HPL

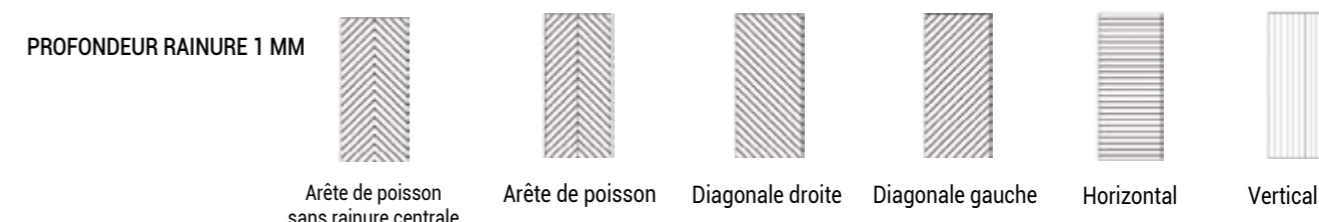

Modèle		Référence	Désignation	Classement COV	Cdt*	Prit brut HT au m ²	Prix brut HT au panneau
Face 1 intérieur	Face 2 extérieur						
	Blanc face 1/ plaxé face 2	1R1LHPL249502150	Panneau 950 x 2150 x 24 mm		2,043 m ²	425,00 €/m ²	868,28 €/p
	Blanc face 1/ plaxé face 2	1R1LHPL289502150	Panneau 950 x 2150 x 28 mm				
	Plaxé 2 faces	2PS1LHPL249502150	Panneau 950 x 2150 x 24 mm		2,043 m ²	452,32 €/m ²	924,09 €/p
	Plaxé 2 faces	2PS1LHPL289502150	Panneau 950 x 2150 x 28 mm				
	Blanc face 1/ plaxé face 2	1R2LHPL249502150	Panneau 950 x 2150 x 24 mm		2,043 m ²	495,42 €/m ²	1012,14 €/p
	Blanc face 1/ plaxé face 2	1R2LHPL289502150	Panneau 950 x 2150 x 28 mm				
	Plaxé 2 faces	2PS2RLHPL249502150	Panneau 950 x 2150 x 24 mm		2,043 m ²	524,44 €/m ²	1071,43 €/p
	Plaxé 2 faces	2PS2RLHPL289502150	Panneau 950 x 2150 x 28 mm				
	Blanc face 1/ plaxé face 2	1R1LHPL2495215_NR2	Panneau 950 x 2150 x 24 mm		2,043 m ²	425,00 €/m ²	868,28 €/p
	Blanc face 1/ plaxé face 2	1R1LHPL2895215_NR2	Panneau 950 x 2150 x 28 mm				
	Plaxé 2 faces	2PS1LHPL2495215_NR2	Panneau 950 x 2150 x 24 mm		2,043 m ²	452,32 €/m ²	924,09 €/p
	Plaxé 2 faces	2PS1LHPL2895215_NR2	Panneau 950 x 2150 x 28 mm				
	Blanc face 1/ plaxé face 2	1R2LHPL2495215_NR2	Panneau 950 x 2150 x 24 mm		2,043 m ²	495,42 €/m ²	1012,14 €/p
	Blanc face 1/ plaxé face 2	1R2LHPL2895215_NR2	Panneau 950 x 2150 x 28 mm				
	Plaxé 2 faces	2PS2RLHPL2495215_2	Panneau 950 x 2150 x 24 mm		2,043 m ²	524,44 €/m ²	1071,43 €/p
	Plaxé 2 faces	2PS2RLHPL2895215_2	Panneau 950 x 2150 x 28 mm				
	Blanc face 1/ plaxé face 2	1R1LHPL2495215_NR4	Panneau 950 x 2150 x 24 mm		2,043 m ²	425,00 €/m ²	868,28 €/p
	Blanc face 1/ plaxé face 2	1R1LHPL2895215_NR4	Panneau 950 x 2150 x 28 mm				
	Plaxé 2 faces	2PS1LHPL2495215_NR4	Panneau 950 x 2150 x 24 mm		2,043 m ²	452,32 €/m ²	924,09 €/p
	Plaxé 2 faces	2PS1LHPL2895215_NR4	Panneau 950 x 2150 x 28 mm				
	Blanc face 1/ plaxé face 2	1R1LHPL2495215_NR5	Panneau 950 x 2150 x 24 mm		2,043 m ²	425,00 €/m ²	868,28 €/p
	Blanc face 1/ plaxé face 2	1R1LHPL2895215_NR5	Panneau 950 x 2150 x 28 mm				
	Plaxé 2 faces	2PS1LHPL2495215_NR5	Panneau 950 x 2150 x 24 mm		2,043 m ²	452,32 €/m ²	924,09 €/p
	Plaxé 2 faces	2PS1LHPL2895215_NR5	Panneau 950 x 2150 x 28 mm				
	Blanc face 1/ plaxé face 2	1R2LHPL2495215_4/5	Panneau 950 x 2150 x 24 mm		2,043 m ²	495,42 €/m ²	1012,14 €/p
	Blanc face 1/ plaxé face 2	1R2LHPL2895215_4/5	Panneau 950 x 2150 x 28 mm				
	Plaxé 2 faces	2PS2RLHPL2495215_4/5	Panneau 950 x 2150 x 24 mm		2,043 m ²	524,44 €/m ²	1071,43 €/p
	Plaxé 2 faces	2PS2RLHPL2895215_4/5	Panneau 950 x 2150 x 28 mm				
	Blanc face 1/ plaxé face 2	1R2LHPL2495215_NR3	Panneau 950 x 2150 x 24 mm		2,043 m ²	495,42 €/m ²	1012,14 €/p
	Blanc face 1/ plaxé face 2	1R2LHPL2895215_NR3	Panneau 950 x 2150 x 28 mm				
	Plaxé 2 faces	2PS2RLHPL2495215_3	Panneau 950 x 2150 x 24 mm		2,043 m ²	524,44 €/m ²	1071,43 €/p
	Plaxé 2 faces	2PS2RLHPL2895215_3	Panneau 950 x 2150 x 28 mm				
	Blanc face 1/ plaxé face 2	1R1LHPL2495215_NR3	Panneau 950 x 2150 x 24 mm		2,043 m ²	425,00 €/m ²	868,28 €/p
	Blanc face 1/ plaxé face 2	1R1LHPL2895215_NR3	Panneau 950 x 2150 x 28 mm				
	Plaxé 2 faces	2PS1LHPL2495215_3	Panneau 950 x 2150 x 24 mm		2,043 m ²	425,00 €/m ²	868,28 €/p
	Plaxé 2 faces	2PS1LHPL2895215_3	Panneau 950 x 2150 x 28 mm				

* Pas de coupe à mesure

PANNEAUX TECHNIQUES POUR APPLICATION AUTRES



PANNEAUX SANDWICH SOUBASSEMENT (SOUS AVIS TECHNIQUE DU CSTB)

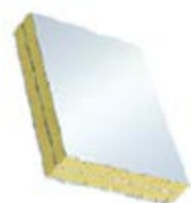

Points forts

- ✓ Panneau sous avis technique n°6/16-2230_v2
- ✓ Sécurité des personnes selon normes NF P08-301 et P08-302
- ✓ Isolation renforcée
- ✓ Alternative économique aux panneaux PVC expansé

Composition

- PVC rigide épaisseur 1,3 mm
- Mousse isolante épaisseur variable
- PVC rigide épaisseur 1,3 mm
- Mousse isolante épaisseur variable
- PVC rigide épaisseur 1,3 mm

Référence	Désignation	Cdt	Tarif brut H.T.
PSCP281530B	Panneau 1500 x 3000 x 28 mm PVC/XPS/PVC/XPS/PVC	4,5 m2	Prix sur demande

PANNEAUX RÉSISTANTS AU FEU

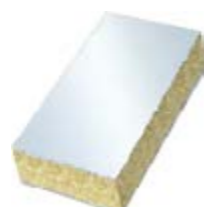

Points forts

- ✓ Résistance au feu certifiée A2-s1, d0=M0

Composition

- Plaque aluminium vernis liquide ou thermolaquage épaisseur 1 mm
- Laine minérale épaisseur variable
- Plaque aluminium vernis liquide ou thermolaquage épaisseur 1 mm

Référence	Désignation	Cdt	Tarif brut H.T.
APS28LM15003000	Panneau sandwich 1500 x 3000 28 mm résistant au feu	4,5 m2	Prix sur demande

Une urgence ? SOS - N'hésitez pas à nous contacter au +33 (0)3 87 29 90 07

PANNEAUX À GALANDAGE

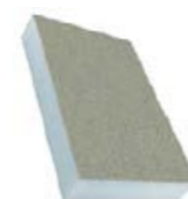

Points forts

- ✓ Utilisation pour menuiserie à galandage
- ✓ Isolant, léger, rigide et imputrescible
- ✓ Découpe facile au cutter ou scie manuelle

Composition

- Revêtement de surface spécifique
- Mousse XPS
- Revêtement de surface spécifique

Le principe de la baie coulissante à galandage permet de faire glisser les vantaux ouverts dans les murs, cela permet d'ouvrir et de gagner un maximum de lumière et d'avoir la sensation d'être à l'extérieur du jardin.

Ces panneaux permettent d'augmenter fortement l'isolation à l'intérieur de la menuiserie et les avantages sont nombreux :

- Isolant léger, très haute performance, rigide et imputrescible
- Panneau fonctionnel, peut être enduit ou peint
- Se découpe facilement à la scie à main ou au cutter
- Epaisseur de 10 à 80 mm

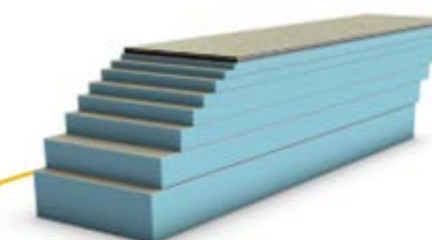

Référence	Désignation	Epaisseur	Cdt par palette	Tarif brut H.T.
PG2026001200	Panneau de construction pour menuiserie à galandage format 2600 x 1200mm	20 mm	48	Prix sur demande
PG2526001200		25 mm	38	
PG3026001200		30 mm	30	
PG3526001200		35 mm	27	
PG4026001200		40 mm	24	
PG6026001200		60 mm	16	
PG8026001200		80 mm	12	

ACCESSOIRES



83

Levier lève glace, ciseaux à plats et lames, produits de nettoyage, colles, divers

87

Cales de vitrage

89

Cales d'assise, vis plots et coins soudables

PRODUITS DE NETTOYAGE ET COLLES

PRODUITS SPÉCIFIQUES PVC BLANC

NETTOYANT	 <p>S5.1 Nettoyant professionnel abrasif antistatique et anti UV Pour profilés en PVC blanc. Attaque le PVC en surface pour éliminer les incrustations profondes et les petites rayures. Cdt : Carton de 10 bouteilles de 1L</p>	 <p>S10.1 Nettoyant professionnel antistatique et anti UV Pour profilés en PVC blanc. Élimine les salissures normales, les traces de carbone, de silicone et de mousse fraîchement appliquées. Cdt : Différents conditionnements possibles</p>
LAIT DE NETTOYAGE	 <p>147801L : Lait de nettoyage à usage domestique sans solvant et sans phosphate Pour un nettoyage efficace avec peu d'effort des profilés en PVC BLANC. Les profilés sont non seulement nettoyés mais également mieux protégés grâce à un additif anti-UV et antistatique qui évite l'accumulation de poussières. Il enlève les marques de carbone, les graisses, les résidus huileux, les impuretés ménagères... Il est anti-bactérien et écologique car bio dégradable. Possibilité de personnalisation sur demande.</p> 	
COLLES	 <p>KF_TRANSP : Colle translucide pour collage à froid PVC/PVC</p>	 <p>KF_BLANC : Colle blanche pour collage à froid PVC/PVC</p>
KIT DE REPARATION	 <p>REPA_SET : Kit de réparation et rebouchage pour PVC BLANC Produit bi-composant de réparation (liquide + poudre) pour éliminer en surface les rayures accidentelles profondes sur les profilés blanc exclusivement. La pâte de réparation est stabilisée aux UV. La nuance de blanc (9010 – 9016) est adaptée aux gammes de profilés PVC (merci de nous préciser la gamme utilisée à la commande) Cdt : Set résine + durcisseur en carton individuel</p>	
LAIT DE DÉJAUNISSEMENT	 <p>200002_7 : Lait de déjaunissant pour PVC BLANC Le kit complet pour éliminer le jaunissement sur PVC blanc en deux étapes. Utilisable sur Fenêtres, portes, volets en PVC et autres surfaces blanches dures en PVC. L'ensemble se compose de deux produits: d'une part, le nettoyant spécial pour éliminer le jaunissement. D'autre part, le nettoyant intensif pour le post-traitement / scellement de la surface traitée, pour qu'il soit à nouveau protégé et que le nouveau blanc soit conservé longtemps. Livré en kit avec 2 chiffons</p>	

FICHES DE DONNEES DE SECURITE SUR DEMANDE





Référence	Désignation	Contenant	Cdt	Tarif brut H.T.
S5.1	Solvant abrasif nettoyant et antistatique pour PVC blanc	1 l	Carton de 10 pces	19,92 €/l
S10.1	Solvant nettoyant et antistatique pour PVC blanc	1 l	Carton de 10 pces	19,92 €/l
S10.10	Solvant nettoyant et antistatique pour PVC blanc	10 l	/	18,26 €/l
S10.30	Solvant nettoyant et antistatique pour PVC blanc	30 l	/	16,60 €/l
147801L	Lait de nettoyage sans solvant et sans phosphate pour PVC blanc	0,5 l	Carton de 20 pces	9,54 €/pce
200750*	Mini-set blanc : lait (100) + agent joints (50) + huile ferrures (20)	Pièce	Carton de 50 pces	16,30 €/pce
200760*	Maxi-set : lait (500) + agent joints (100) + huile ferrures (100)	Pièce	Carton de 20 pces	27,46 €/pce
KF_TRANSP.**	Colle translucide pour collage à froid PVC/PVC	200 gr	Carton de 50 pces	10,10 €/pce
KF_BLANC**	Colle blanche pour collage à froid PVC/PVC	200 gr	Carton de 50 pces	10,10 €/pce
REPA_SET***	Kit de Réparation et Rebouchage pour PVC blanc	Pièce	/	74,84 €/pce
200002_7	Lait déjaunissant pour PVC	Pièce	/	52,32 €/pce

* Possibilité de personnalisation

** Ces colles ne sont pas cancérigènes car elles ne contiennent pas de Tétrahydrofurane (THF)

*** Merci de préciser 9010 ou 9016





PRODUITS SPÉCIFIQUES PVC PLAXÉ

NETTOYANT		S20.1 Nettoyant professionnel antistatique et anti UV Particulièrement adapté aux profilés revêtus de films acryliques, il élimine les tâches sur les profils plaxés de type « Rénolit, Hornschuch, etc. » Le traitement apporte une protection supplémentaire et particulière contre les intempéries et les UV. La formule antistatique intégrée empêche l'encrassement rapide des surfaces.
LAIT DE NETTOYAGE		200031L : Lait de nettoyage à usage domestique sans solvant et sans phosphate Pour un nettoyage efficace et sans efforts des profilés en PVC plaxés (filmés) Les profilés sont non seulement nettoyés mais également mieux protégés grâce à un additif anti-UV et antistatique qui évite l'accumulation de poussières. Il enlève les marques de carbone, les graisses, les résidus huileux, les impuretés ménagères... Il est anti-bactérien et écologique car bio dégradable.
COLLES		200800 : Colle PMMA pour collage à froid Pour les collages rapide et performant de tous les matériaux en PVC filmé (plaxé) Rénolit ou Hornschuch»
STYLO DE RETOUCHE		STYLO de retouche Idéal pour masquer les petits défauts et les soudures des angles de fenêtres en PVC filmé (plaxé) Rénolit ou Hornschuch. De nombreuses teintes en stock, ou sur demande.

FICHES DE DONNEES DE SECURITE SUR DEMANDE

Référence	Désignation	Contenant	Cdt	Tarif brut H.T.
S20.1	Solvant nettoyant et antistatique pour profilés plaxés	1 l	Carton de 10 pces	19,92 €/l
200031L	Lait de nettoyage pour PVC filmé	500 ml	Carton de 20 pces	9,54 €/500ml
200800	Colle PMMA pour collage à froid des profilés PVC plaxés	200 gr	Carton de 24 pces	17,10 €/pièce
STYLO	Stylo de retouche disponible dans de nombreuses teintes, nous consulter	Pièce	Carton de 10 pces	38,70 €/pièce

PRODUITS SPECIFIQUES ALUMINIUM

NETTOYANT		AL/ELP.1 : Nettoyant antistatique pour aluminium laqué ou anodisé Il nettoie les surfaces anodisé, laqués et thermolaqué rapidement et efficacement en protégeant et dégraissant les surfaces. Il est antistatique et anti UV. Permet d'éliminer toute trace de marquage, de caoutchouc ou de colle.
LAIT DE NETTOYAGE		200030L : Lait de nettoyage pour aluminium laqué ou anodisé Pour un nettoyage efficace et sans efforts des portes, fenêtres et volets roulants en aluminium laqué ou anodisé. Les profilés sont non seulement nettoyés mais aussi mieux préservés par un effet antistatique qui évite l'accumulation de poussières.
COLLES		200155_MONOCOMPOSANT Colle monocomposant pour vos profilés aluminium. Collage en atelier ou sur chantier avec un simple pistolet à silicone.
		200160_BICOMPOSANT Colle bicomposant pour assemblage des équerres (chassis aluminium). Prête à l'emploi, à utiliser avec le mélangeur statique (200161_MELANGEUR)

FICHES DE DONNEES DE SECURITE SUR DEMANDE

Référence	Désignation	Contenant	Cdt	Tarif brut H.T.
AL/ELP.1	Solvant nettoyant et antistatique pour aluminium	1 l	Carton de 10 pces	19,92 €/l
200030L	Lait de nettoyage pour aluminium laqué et anodisé	500 ml	Carton de 20 pces	9,54 €/500ml

COLLES

Colle	PVG rigide*	PVC souple	Caoutchouc	Métal**	Verre	Pierre***	Bois	Textile	Papier	EPDM
Cyanacrylate	CA5.20	✓	✓	✓	✓	✓	✓	✓	✓	✓
	CA6.50						✓			
	CA7.20	✓	✓	✓	✓	✓		✓	✓	✓
Soudo-collage	KF_TRANSP	✓	✓							
	KF_BLANC	✓	✓							
	PMMA	✓								
Polymère	200155_monocomposant			✓	✓	✓	✓			
	200160_bicomposant			✓		✓	✓		✓	
Spécial	200FD_EPDM									✓

* PVC rigide : PVC, ABS, PC, PMMA, ...
** Métal : alu, inox, acier...
*** Pierre : béton, plâtre, céramique, ...

CYANOCRYLATE	SOUDO-COLLAGE	POLYMERE	SPECIAL
			
Colle instantanée. Différentes viscosités et différents matériaux collés.	Pour le soudo-collage rapide et performant de tous les matériaux en PVC rigide. Résistance améliorée aux intempéries et à la lumière ainsi qu'aux UV.	Colle monocomposant ou bi-composant flexibilisée, pour métaux, équerres en alliages d'aluminium, stratifiés polyesters, etc. Prête à l'emploi avec mélangeur statique. Exemptes de solvants, elles sont utilisables sur tous types de profilés en aluminium brut ou thermo-laqué.	Colle spécial pour joints, ne coule et ne goutte pas. Elle est utilisée pour le collage et l'étanchéité des profilés, des joints, etc.

Référence	Désignation	Cdt	Tarif brut H.T.
CA5.20	Colle rapide 20 gr	Carton de 20 pces	5,78 €/pce
CA6.50	Colle instantanée 50 gr pour le bois	Carton de 10 pces	Prix sur demande
CA7.20	Colle instantanée 20 gr multi matériaux	Carton de 20 pces	5,78 €/pce
200155_MONOCOMPOSANT	Colle pour produits aluminium (310ml)		Prix sur demande
200160_BICOMPOSANT	Colle bi composant aluminium (525 gr)	6 cartouches	Prix sur demande
200FP_EDPM	Colle pour caoutchouc, EPDM, ... (180 gr)	Carton de 20 pces	29,60 €/pce

**Ces colles ne sont pas cancérigènes car elles ne contiennent pas de Tétrahydrofurane (THF).
Fiches de données de sécurité sur demande.

DIVERS ET ACCESSOIRES

Spray pour ferrure :

Lubrifiant pour ferrures qui ne s'écoule pas et détache rapidement et de manière fiable les mécaniques bloqués. De plus, il a un effet de protection corrosion, ne se résinifie pas. Il garantit une longue durée de vie des ferrures même en bord de mer.



Référence	Désignation	Contenant	Cdt	Tarif brut H.T.
200803.100	Spray pour ferrure 100 ml	100 ml	Carton de 12 pces	14,40 €/pce

CISEAUX A PLAT ET LAME

Référence	Désignation	Cdt	Tarif brut H.T.
PINCE45	Ciseaux pour profilés d'habillage et coupe d'onglet	Pièce	181,16 €/pce
LAME_P45	Lame pour PINCE45	Pièce	35,08 €/pce

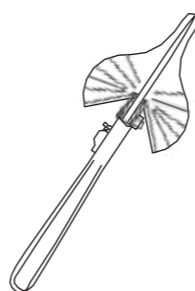

NETTOYANT VITRAGE

Référence	Désignation	Contenant	Cdt	Tarif brut H.T.
PRIM_CROI	Nettoyant pour vitrage avant pose de croisillons	500 ml	Carton de 20 pces	14,50 €/pce



CALES DE VITRAGE, CALE D'ASSISE, LEVIER DE VITRAGE

CALES DE VITRAGE EN PVC

DE 20 À 60 MM

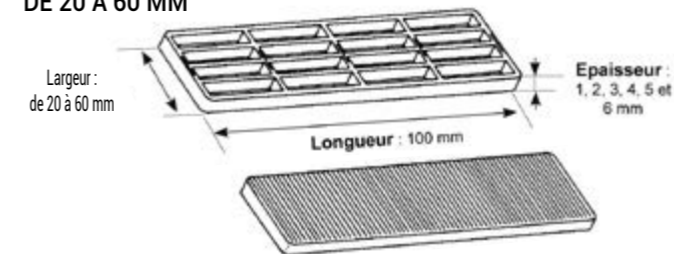

CODES COULEURS DE CALES SELON LEUR ÉPAISSEUR :

Épaisseur de la cale	Couleur de la cale
1 mm	blanc
2 mm	bleu
3 mm	rouge
4 mm	jaune
5 mm	vert
6 mm	noir

CALES LARGEUR 20 MM

Dimensions en mm			Référence	Cdt	Prix brut au 100	Tarif brut au cdt
Long.	Larg.	Épais.				
100	20	1	CVIH.100201	1 000 pces	5,90 €	59,00 €
100	20	2	CVIH.100202	1 000 pces	6,00 €	60,00 €
100	20	3	CVIH.100203	1 000 pces	7,08 €	70,80 €
100	20	4	CVIH.100204	1 000 pces	8,12 €	81,20 €
100	20	5	CVIH.100205	1 000 pces	8,56 €	85,60 €
100	20	6	CVIH.100206	1 000 pces	9,14 €	91,40 €

CALES LARGEUR 22 MM

Dimensions en mm			Référence	Cdt	Prix brut au 100	Tarif brut au cdt
Long.	Larg.	Épais.				
100	22	1	CVIH.100221	1 000 pces	6,24 €	62,40 €
100	22	2	CVIH.100222	1 000 pces	6,44 €	64,44 €
100	22	3	CVIH.100223	1 000 pces	7,28 €	72,80 €
100	22	4	CVIH.100224	1 000 pces	8,32 €	83,20 €
100	22	5	CVIH.100225	1 000 pces	8,64 €	86,40 €
100	22	6	CVIH.100226	1 000 pces	9,48 €	94,80 €

CALES LARGEUR 24 MM

Dimensions en mm			Référence	Cdt	Prix brut au 100	Tarif brut au cdt
Long.	Larg.	Épais.				
100	24	1	CVIH.100241	1 000 pces	5,28 €	52,80 €
100	24	2	CVIH.100242	1 000 pces	5,36 €	53,60 €
100	24	3	CVIH.100243	1 000 pces	5,66 €	56,60 €
100	24	4	CVIH.100244	1 000 pces	6,68 €	66,80 €
100	24	5	CVIH.100245	1 000 pces	7,32 €	73,20 €
100	24	6	CVIH.100246	1 000 pces	7,68 €	76,80 €

CALES LARGEUR 26 MM

Dimensions en mm			Référence	Cdt	Prix brut au 100	Tarif brut au cdt
Long.	Larg.	Épais.				
100	26	1	CVIH.100261	1 000 pces	5,36 €	53,60 €
100	26	2	CVIH.100262	1 000 pces	5,50 €	55,00 €
100	26	3	CVIH.100263	1 000 pces	5,80 €	58,00 €
100	26	4	CVIH.100264	1 000 pces	6,18 €	61,80 €
100	26	5	CVIH.100265	1 000 pces	6,54 €	65,40 €
100	26	6	CVIH.100266	500 pces	7,18 €	35,90 €

CALES LARGEUR 28 MM

Dimensions en mm			Référence	Cdt	Prix brut au 100	Tarif brut au cdt
Long.	Larg.	Épais.				
100	28	1	CVIH.100281	1 000 pces	5,50 €	55,00 €
100	28	2	CVIH.100282	1 000 pces	5,66 €	56,60 €
100	28	3	CVIH.100283	1 000 pces	6,04 €	60,40 €
100	28	4	CVIH.100284	1 000 pces	6,30 €	63,00 €
100	28	5	CVIH.100285	1 000 pces	6,68 €	66,80 €
100	28	6	CVIH.100286	500 pces	7,18 €	35,90 €

CALES LARGEUR 30 MM

Dimensions en mm			Référence	Cdt	Prix brut au 100	Tarif brut au cdt
Long.	Larg.	Épais.				
100	30	1	CVIH.100301	1 000 pces	5,82 €	58,20 €
100	30	2	CVIH.100302	1 000 pces	6,14 €	61,40 €
100	30	3	CVIH.100303	1 000 pces	6,44 €	64,40 €
100	30	4	CVIH.100304	1 000 pces	6,78 €	67,80 €
100	30	5	CVIH.100305	1 000 pces	7,12 €	71,20 €
100	30	6	CVIH.100306	500 pces	7,56 €	37,80 €

CALES LARGEUR 32 MM

Dimensions en mm			Référence	Cdt	Prix brut au 100	Tarif brut au cdt
Long.	Larg.	Épais.				
100	32	1	CVIH.100321	1 000 pces	6,62 €	66,20 €
100	32	2	CVIH.100322	1 000 pces	7,18 €	71,80 €
100	32	3	CVIH.100323	1 000 pces	7,44 €	74,40 €
100	32	4	CVIH.100324	1 000 pces	7,68 €	76,80 €
100	32	5	CVIH.100325	500 pces	7,96 €	39,80 €
100	32	6	CVIH.100326	500 pces	8,50 €	42,50 €

CALES LARGEUR 34 MM

Dimensions en mm			Référence	Cdt	Prix brut au 100	Tarif brut au cdt
Long.	Larg.	Épais.				
100	34	1	CVIH.100341	1 000 pces	6,78 €	67,80 €
100	34	2	CVIH.100342	1 000 pces	7,18 €	71,80 €
100	34	3	CVIH.100343	1 000 pces	7,68 €	76,80 €
100	34	4	CVIH.100344	1 000 pces	8,24 €	82,40 €
100	34	5	CVIH.100345	1 000 pces	8,62 €	86,20 €
100	34	6	CVIH.100346	1 000 pces	9,00 €	90,00 €

CALES LARGEUR 52 MM

Dimensions en mm			Référence	Cdt	Prix brut au 100	Tarif brut au cdt
Long.	Larg.	Épais.				
100	52	1	CVIH.100521	500 pces	11,66 €	58,30 €
100	52	2	CVIH.100522	500 pces	14,04 €	70,20 €
100	52	3	CVIH.100523	500 pces	15,60 €	78,00 €
100	52	4	CVIH.100524	500 pces	18,80 €	94,00 €
100	52	5	CVIH.100525	500 pces	26,18 €	130,90 €
100	52	6	CVIH.100526	500 pces	29,16 €	145,80 €

CALES LARGEUR 54 MM

Dimensions en mm			Référence	Cdt	Prix brut au 100	Tarif brut au cdt
Long.	Larg.	Épais.				
100	54	1	CVIH.100541	500 pces	12,54 €	62,70 €
100	54	2	CVIH.100542	500 pces	14,88 €	74,40 €
100	54	3	CVIH.100543	500 pces	16,42 €	82,10 €
100	54	4	CVIH.100544	500 pces	19,52 €	97,60 €
100	54	5	CVIH.100545	500 pces	26,78 €	133,90 €
100	54	6	CVIH.100546	500 pces	29,52 €	147,60 €

CALES LARGEUR 40 MM

Dimensions en mm			Référence	Cdt	Prix brut au 100	Tarif brut au cdt
Long.	Larg.	Épais.				
100	40	1	CVIH.100401	1 000 pces	7,88 €	78,80 €
100	40	2	CVIH.100402	1 000 pces	9,38 €	93,80 €
100	40	3	CVIH.100403	1 000 pces	10,74 €	107,40 €
100	40	4	CVIH.100404	1 000 pces	10,94 €	109,40 €
100	40	5	CVIH.100405	1 000 pces	11,12 €	111,20 €
100	40	6	CVIH.100406	1 000 pces	12,38 €	123,80 €

CALES LARGEUR 42 MM

Dimensions en mm			Référence	Cdt	Prix brut au 100	Tarif brut au cdt
Long.	Larg.	Épais.				
100	42	1	CVIH.100421	500 pces	8,18 €	40,90 €
100	42	2	CVIH.100422	500 pces	9,38 €	46,90 €
100	42	3	CVIH.100423	500 pces	10,74 €	53,70 €
100	42	4	CVIH.100424	500 pces	11,60 €	58,30 €
100	42	5	CVIH.100425	500 pces	12,44 €	62,20 €
100	42	6	CVIH.100426	500 pces	13,26 €	66,30 €

CALES LARGEUR 56 MM

Dimensions en mm			Référence	Cdt	Prix brut au 100	Tarif brut au cdt
Long.	Larg.	Épais.				
100	56	1	CVIH.100561	500 pces	13,34 €	66,70 €
100	56	2	CVIH.100562	500 pces	15,24 €	76,20 €
100	56	3	CVIH.100563	500 pces	17,14 €	85,70 €
100	56	4	CVIH.100564	500 pces	20,00 €	100,00 €
100	56	5	CVIH.100565	500 pces	27,14 €	135,70 €
100	56	6	CVIH.100566	500 pces	30,00 €	150,00 €

CALES LARGEUR 60 MM

Dimensions en mm			Référence	Cdt	Prix brut au 100	Tarif brut au cdt
Long.	Larg.	Épais.				
100	60	1	CVIH.100601	500 pces	16,00 €	80,00 €
100	60	2	CVIH.100602	500 pces	19,00 €	95,00 €
100	60	3	CVIH.100603	500 pces	22,56 €	112,80 €
100	60	4	CVIH.100604	500 pces	25,48 €	127,40 €
100	60	5	CVIH.100605	500 pces	29,00 €	145,00 €
100	60	6	CVIH.100606	500 pces	32,02 €	160,10 €

CALES LARGEUR 44 MM

Dimensions en mm			Référence	Cdt	Prix brut au 100	Tarif brut au cdt
Long.	Larg.	Épais.				
100	44	1	CVIH.100441	500 pces	8,50 €	42,50 €
100	44	2	CVIH.100442	500 pces	9,12 €	45,60 €
100	44	3	CVIH.100443	500 pces	10,74 €	53,70 €
100	44	4	CVIH.100444	500 pces	12,24 €	61,20 €
100	44	5	CVIH.100445	500 pces	13,74 €	68,70 €
100	44	6	CVIH.100446	500 pces	14,12 €	70,60 €

CALES LARGEUR 46 MM

Dimensions en mm			Référence	Cdt	Prix brut au 100	Tarif brut au cdt
Long.	Larg.	Épais.				
100	46	1	CVIH.100461	500 pces	11,04 €	55,20 €
100	46	2	CVIH.100462	500 pces	12,96 €	64,80 €
100	46	3	CVIH.100463	500 pces	14,88 €	74,40 €
100	46	4	CVIH.100464	500 pces	16,62 €	83,10 €
100	46	5	CVIH.100465	500 pces	24,90 €	124,50 €
100	46	6	CVIH.100466	500 pces	27,62 €	138,10 €

CALES LARGEUR 48 MM

Dimensions en mm			Référence	Cdt	Prix brut au 100	Tarif brut au cdt
Long.	Larg.	Épais.				
100	48	1	CVIH.100481	500 pces	11,42 €	57,10 €
100	48	2	CVIH.100482	500 pces	13,56 €	67,80 €
100	48	3	CVIH.100483	500 pces	15,04 €	75,20 €
100	48	4	CVIH.100484	500 pces	17,00 €	85,00 €
100	48	5	CVIH.100485	500 pces	25,40 €	127,00 €
100	48	6	CVIH.100486	500 pces	28,18 €	140,90 €

CALES LARGEUR 50 MM

Dimensions en mm			Référence	Cdt	Prix brut au 100	Tarif brut au cdt
Long.	Larg.	Épais.				
100	50	1	CVIH.100501	500 pces	11,48 €	57,40 €
100	50	2	CVIH.100502	500 pces	13,62 €	68,10 €
100	50	3	CVIH.100503	500 pces	15,38 €	76,90 €
100	50	4	CVIH.100504	500 pces	18,32 €	91,60 €
100	50	5	CVIH.100505	500 pces	24,94 €	124,70 €
100	50	6	CVIH.100506	500 pces	28,60 €	143,00 €

CALES D'ASSISES

Vendu uniquement au conditionnement

POUR SYSTÈME SCHÜCO



Largeur en mm	Référence	Désignation	Cdt	Tarif brut au 100	Tarif brut au cdt
44	070344.	Cale d'assise pour système Schüco CT70 / 70 mm profondeur de feuillure 5 mm	1 000 pces	13,78 €	137,80 €
44	0746.	Cale d'assise pour système Schüco CT70 / 70 mm	1 000 pces	23,66 €	236,60 €

POUR SYSTÈME ALUPLAST



Largeur en mm	Référence	Désignation	Cdt	Tarif brut au 100	Tarif brut au cdt
44	070344.	Cale d'assise pour système Aluplast Ideal 4000, 5000 et 6000	1 000 pces	13,78 €	137,80 €

POUR SYSTÈME INOUTIC



Largeur en mm	Référence	Désignation	Cdt	Tarif brut au 100	Tarif brut au cdt
27	1127.	Cale d'assise pour système Inoutic Elite	1 000 pces	19,14 €	191,40 €

POUR SYSTÈME GEALAN



Largeur en mm	Référence	Désignation	Cdt	Tarif brut au 100	Tarif brut au cdt
51	1351.	Cale d'assise pour système Gealan S7000 et S8000	1 000 pces	18,14 €	181,40 €
51	1352.	Cale d'assise pour système Gealan S7000 et S8000	250 pces	25,52 €	63,80 €

POUR SYSTÈME PROFINE : KOMMERLING, KBE ET TROCAL



Largeur en mm	Référence	Désignation	Cdt	Tarif brut au 100	Tarif brut au cdt
44	1444.	Cale d'assise pour système Kömmerling EuroFutur	1 000 pces	15,20 €	152,00 €
51	1451.	Cale d'assise pour système Profine 76, Kömmerling 76, KBE 76 et Trocal 76	1 000 pces	14,04 €	140,40 €
55	1455.	Cale d'assise pour système Kömmerling 88 Plus	500 pces	15,36 €	76,80 €
43	2344.	Cale d'assise pour système KBE 70 mm	500 pces	18,54 €	92,70 €

POUR SYSTÈME REHAU



Largeur en mm	Référence	Désignation	Cdt	Tarif brut au 100	Tarif brut au cdt
44	1644.	Cale d'assise pour système Rehau Brillant Design, Thermo-Design 70 mm	1 000 pces	17,04 €	170,40 €
54	1654.	Cale d'assise pour système Rehau Synego	1 000 pces	18,28 €	182,80 €
56	1656.	Cale d'assise pour système Rehau Euro-Desin, 86 GENE0	1 000 pces	14,06 €	140,60 €

POUR SYSTÈME VEKA



Largeur en mm	Référence	Désignation	Cdt	Tarif brut au 100	Tarif brut au cdt
46	1846.	Cale d'assise pour système Veka Topline, Swingline, Softline 70 mm et Alphaline	1 000 pces	12,56 €	125,60 €
46	1847.	Cale d'assise pour système Veka Topline, Swingline et Softline 70 mm	1 000 pces	17,64 €	176,40 €
46	1848.	Cale d'assise pour système Veka Topline, Swingline et Softline 70 mm	500 pces	18,42 €	92,10 €
53	1853.	Cale d'assise pour système Veka Softline 76 mm	1 000 pces	13,76 €	137,60 €
58	1858.	Cale d'assise pour système Veka Softline 82 mm	1 000 pces	14,34 €	143,34 €
58	1860.	Cale d'assise pour système Veka Softline 82 mm	500 pces	18,92 €	94,60 €
58	1861.	Cale d'assise pour système Veka Softline 82 mm	500 pces	18,42 €	92,10 €

LEVIER LÈVE GLACE

Permet le calage et le relevage du châssis

Référence	Désignation	Cdt	Tarif brut H.T.
7701100011	Spatule de levage en PVC	Pièce	16,66 €/pce



Une urgence ? SOS - N'hésitez pas à nous contacter au +33 (0)3 87 29 90 07

COINS SOUDABLES, VIS PLOTS

COINS SOUDABLES



Vendu uniquement au conditionnement

Référence	Désignation	Cdt	Prix brut à la pièce	Prix brut au jeu de 8 pièces	Tarif brut H. T.
504020_V2	Coins soudables pour tube de 50 x 40 x 2 mm gammes Schüco, Gealan, Aluplast, Veka et Rehau	5 jeux de 8 soit 40 pces	2,12 €	16,90 €	84,50 €
604020	Coins soudables pour tube de 60 x 40 x 2 mm gammes Veka et Trocal	5 jeux de 8 soit 40 pces	2,48 €	19,80 €	99,00 €
604030	Coins soudables pour tube de 60 x 40 x 3 mm gammes Veka et Trocal	5 jeux de 8 soit 40 pces	2,95 €	23,64 €	118,20 €
654520	Coins soudables pour tube de 65 x 45 x 2 mm gamme Veka Topline	5 jeux de 8 soit 40 pces	2,48 €	19,80 €	99,00 €
654530	Coins soudables pour tube de 65 x 45 x 3 mm gamme Veka Topline	5 jeux de 8 soit 40 pces	2,48 €	19,80 €	99,00 €
7704500010	Spatule à inserts	Pièce	/	/	31,00 €/pce

VIS PLOTS

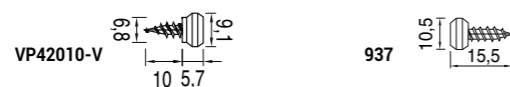

Référence	Désignation	Cdt	Tarif brut H. T.
VP42010-K1	Vis plot 42010 pour système Kömmerling	1 000 pces	0,22 €/pce
VP42010-R	Vis plot 42010 pour système Rehau et pour rejet d'eau RE1530 (voir page 28)	1 000 pces	0,22 €/pce
VP42010-S	Vis plot 42010 pour système Schüco et pour tapée 20TA4622 (voir page 16)	1 000 pces	0,22 €/pce
VP42010-V	Vis plot 42010 pour système Veka pour moulures (voir pages 17 et 20) et pour rejet d'eau RE1815 (voir page 28)	1 000 pces	0,22 €/pce
937	Vis plot pour clipsage du profilé 264 (voir page 29) et pour coulisse de volet roulant (voir page 36)	1 000 pces	0,22 €/pce

N'hésitez pas à venir découvrir notre site internet :

www.coprodex.pro

Une urgence ? SOS - N'hésitez pas à nous contacter au +33 (0)3 87 29 90 07

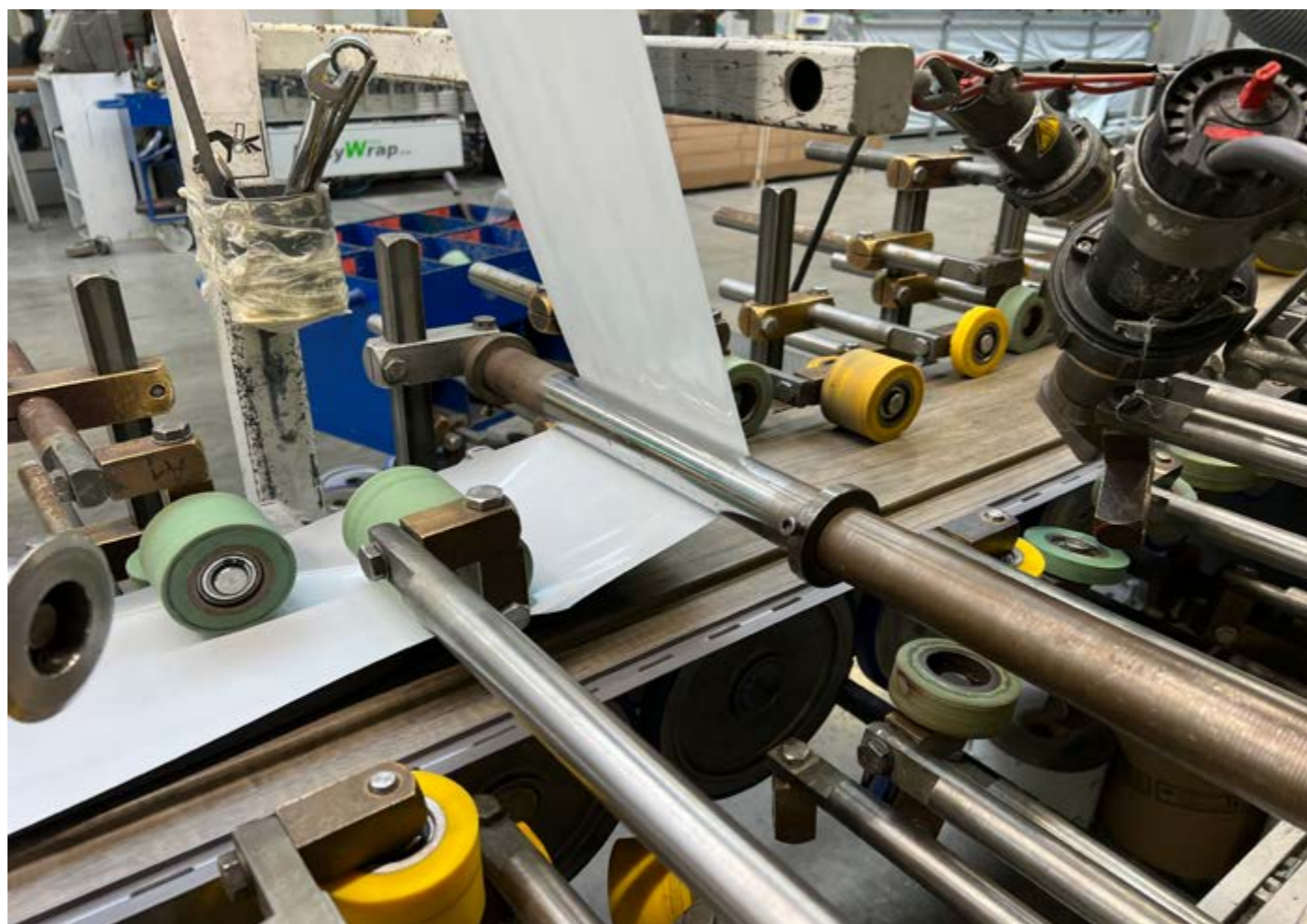

PLAXAGE À FAÇON

Depuis l'avènement du chêne doré, les parts de marché de la couleur ne cessent de se développer dans la menuiserie PVC.

Sous la pression du marché et donc des gammistes, les fabricants de films ont développé leur gamme si bien que l'offre couleur s'élargit. De moins de 10 teintes à la fin des années 90, on est passé aujourd'hui à plus d'une centaine de références différentes identifiées sur le marché français de la menuiserie PVC. Depuis 2010, nous avons intégré une activité de plaxage. Partenaire de RénoLit et Hornschuch, nous sommes en mesure de proposer toutes les teintes actuellement disponibles sur le marché (hors teintes exclusives).

Outre le plaxage proposé dans ce catalogue, nous pouvons vous accompagner dans vos projets particuliers de plaxage à façon.



Notre production sur près de 200 teintes représentant 200 000 m2 annuels est certifiée QB33 par les organismes du CSTB.*



N'hésitez pas à nous contacter pour obtenir une réponse personnalisée sur-mesure

* Suivant Avis Technique n°1129-635A du 13-01-2021