



CATALOGUE GÉNÉRAL 2024

Profilés et accessoires

Des solutions pour les professionnels
de la menuiserie, de la fermeture,
du bâtiment et de l'aménagement extérieur

www.coprodex.pro

Zone de l'Euport - 57503 SAINT AVOLD CEDEX - Tél : 03 87 29 90 07 - Fax : 03 87 29 90 08



Plaxage



Panneaux de
remplissage



Ébrusement
PVC



Habillages et
finitions fenêtre



Gamme
aluminium

coprodex

Des solutions !

UN ATELIER DE PLAXAGE ULTRA PERFORMANT



De par la volonté de répondre aux évolutions du marché et plus particulièrement à la demande de couleur, la société Coprodex s'est également industrialisée en intégrant un atelier de plaxage sur son site de Saint-Avoid. L'ensemble de la gamme est disponible en PVC blanc mais également dans plus de 300 références des nuanciers Rénoit et Hornschuch.

UNE ÉQUIPE COMMERCIALE À VOTRE ÉCOUTE

Pour nous, le service, c'est de répondre avec réactivité à toutes vos demandes. Pour ce faire, notre stock de 2 millions de mètres de profilés sur plus de 13 000 m² est à votre disposition. Notre idée du service passe aussi par une présence forte et professionnelle à vos côtés. C'est pourquoi, notre équipe jeune, dynamique et disponible est à votre écoute.

Solutions pour les professionnels de la menuiserie, de la fermeture, du bâtiment et de l'aménagement extérieur

Depuis plus de 25 ans la société COPRODEX propose des profilés d'habillage et des panneaux de remplissage destinés aux professionnels de la menuiserie PVC.

NOS SOLUTIONS PVC POUR LA MENUISERIE ET LA FERMETURE

- > Profilés d'habillage: cornières, plats, moulures,...
- > Planches et panneaux de remplissage
- > Profilés pour volets battants barre-écharpe en PVC
- > Tapées, tubes, coulisses
- > Petits bois et faux meneaux
- > Système d'ébrasement avec planche alvéolaire
- > Tablettes de fenêtres
- > Accessoires pour menuiseries PVC (nettoyants, colles, inserts à souder, cales de vitrage et d'assise)
- > Système de rénovation pour volet traditionnel TRADIRENO+
- > Profilés spécifiques à la demande

NOS GAMMES ET SOLUTIONS ALUMINIUM

- > Profilés d'habillage en Aluminium: cornières, plats,...
- > Brise-vues et clôtures en Aluminium
- > Profilés pour volets battants barre-écharpe en Aluminium
- > Précadre pour volet en Aluminium

NOS GAMMES POUR BARDAGE, TOITURE ET EXTÉRIEUR

- > Système de bardage cellulaire Coprovox
- > Planches de rive et lambris de sous-face en PVC Coprotoit
- > Clins pour façades et éléments (pignons, chiens assis...)
- > Système de clôture PVC
- > Solutions clôtures et brise-vues Aluminium Coprovalu

L'entreprise COPRODEX propose aujourd'hui plus de 4000 références de profilés en blanc, teintés dans la masse, plaxés et de nombreux accessoires adaptés aux professionnels de la menuiserie, de la fermeture, du bâtiment et de l'aménagement extérieur.

Une logistique performante pour vous servir et gérer plus de 4000 références

L'entreprise Coprodex, spécialisée dans de nombreuses solutions pour la menuiserie et la fermeture, a acquis un savoir-faire logistique et une flexibilité très appréciée sur le marché. Les équipes Coprodex sont structurées pour gérer un grand nombre de références. Une organisation logistique performante nous permet d'assurer un service de livraison fiable et maîtrisé par camions dédiés sur la France et à l'export. Nous pouvons livrer nos 2 500 clients, partout en France.



HORAIRES ACCUEIL COMMERCIAL :

- > **Du lundi au jeudi :**
de 7h30 à 12h00
et de 13h00 à 18h00
- > **Le vendredi :**
de 7h30 à 12h00
et de 13h00 à 17h00

NOUS CONTACTER :

- ✉ Coprodex
ZI de l'Euport - BP 50067
57502 Saint-Avold Cedex
- ☎ +33 (0) 3 87 29 90 07
- @ coprodex@coprodex.com
- 🌐 www.coprodex.pro

SOMMAIRE

GÉNÉRAL

coprodex

Des solutions !



Habillages et finitions pour fenêtre en PVC blanc

Page 05



Habillages et finitions pour fenêtre couleur en PVC plaxé

Page 43



Habillages, finitions et panneaux pour fenêtre couleur en PVC teinté masse beige et gris

Page 60



Habillages et finitions pour fenêtre en aluminium

Page 62



Panneaux de remplissage

Page 67



Accessoires

Levier lève glace, ciseaux à plats et lame, produits de nettoyage, colles, cales de vitrage et d'assise

Page 82



Plaxage à façon

Page 94

HABILLAGES, FINITIONS POUR FENÊTRE EN PVC BLANC

06

Cornières, bavettes et capots de rénovation

11

Plats PVC

13

Couvre-joints alvéolaires PVC

16

Profilés tubulaires et tapées en PVC

18

Habillages PVC pour dormants construction neuve et rénovation en dépose totale

19

Habillages PVC pour dormants de rénovation

28

Rejets d'eau en PVC, battements et profilés divers

30

Croisillons et petits-bois

31

Profilés U, H, T et Z en PVC

34

Tablettes et surtablettes

36

Coulisses pour volets roulants en PVC

38

Planches de remplissage

39

Ébrasement PVC Blanc

40

Rénovation de caissons de volets



CORNIÈRES À PAN COUPÉ ET CORNIÈRES DOUBLE PAROI EN PVC

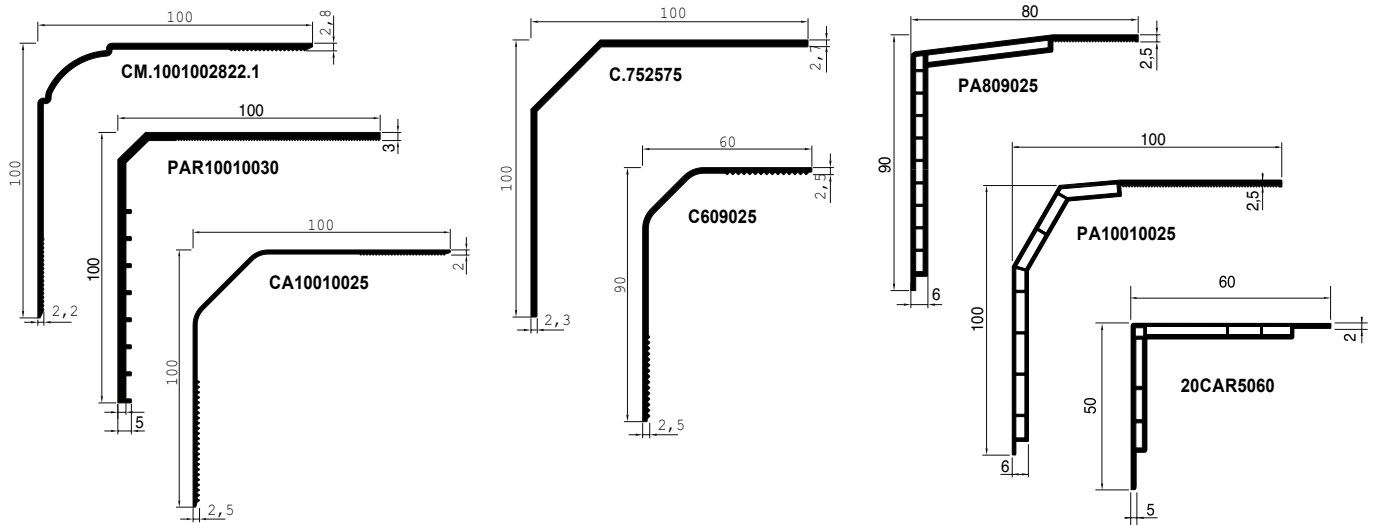

EXEMPLES DE CORNIÈRES EN ALUMINIUM LIVRABLES (VOIR CHAPITRE «HABILLAGES EN ALUMINIUM PAGE 62)

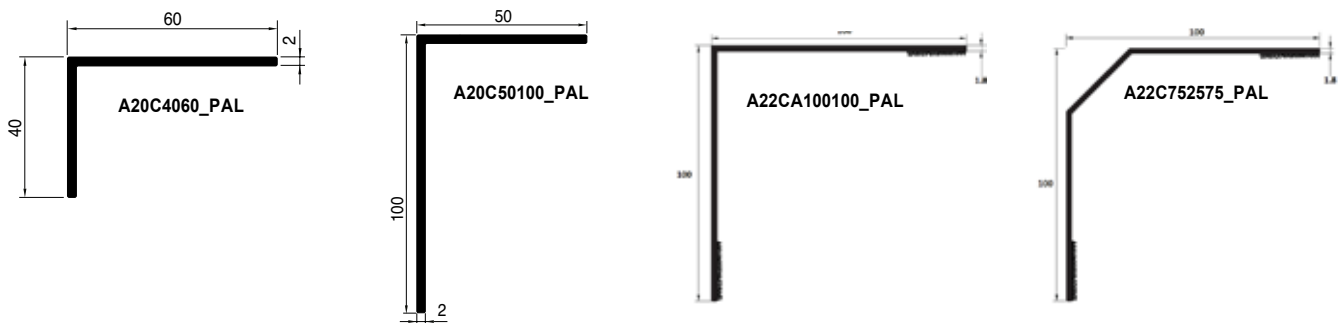

CORNIÈRES SÉCABLES EN PVC

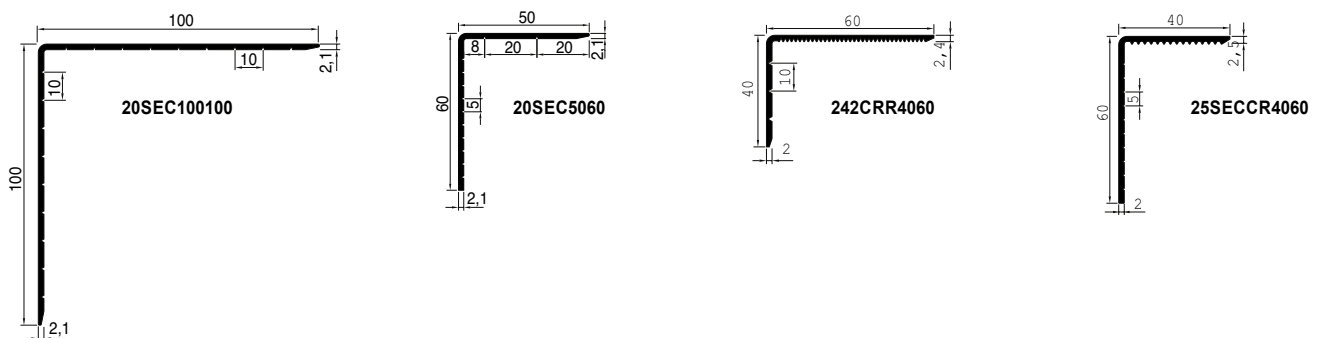

CORNIÈRE PEIGNE EN PVC



CORNIÈRES À PAN COUPÉ ET CORNIÈRES DOUBLE PAROI EN PVC

| Référence | Désignation | Qté palette | Longueur profilé | Cdt | Tarif brut H. T. |
|------------------------|--|-------------|------------------|-------|------------------|
| CM.1001002822.1 | Cornière de rénovation moulurée 100 x 100 x 2,2 x 2,8 mm | 3 000 ml | 6 ml | 30 ml | 5,26 €/ml |
| PAR10010030 | Pièce d'appui renforcée 100 x 100 x 3 mm | 1 200 ml | 6 ml | 30 ml | 7,44 €/ml |
| CA10010025 | Cornière de rénovation à pan coupé arrondi 100 x 100 x 2 et 2,5 mm | 3 000 ml | 6 ml | 30 ml | 4,08 €/ml |
| C609025 | Cornière à pan coupé arrondi 60 x 90 x 2,5 mm | 2 160 ml | 6 ml | 30 ml | 3,96 €/ml |
| C.752575 | Cornière à pan coupé 75 x 25 x 75 x 2,7 x 2,3 mm | 3 000 ml | 6 ml | 30 ml | 5,48 €/ml |
| PA809025 | Cornière à pan coupé double paroi 80 x 90 x 2,5 mm | 1 200 ml | 6 ml | 30 ml | 7,48 €/ml |
| PA10010025 | Cornière à pan coupé double paroi 100 x 100 x 2,5 mm | 1 200 ml | 6 ml | 30 ml | 7,76 €/ml |
| 20CAR5060 | Cornière double paroi 50 x 60 x 2 mm | 2 016 ml | 6 ml | 36 ml | 4,36 €/ml |

CORNIÈRES SÉCABLES EN PVC

| Référence | Désignation | Qté palette | Longueur profilé | Cdt | Tarif brut H. T. |
|--------------------|--|-------------|------------------|-------|------------------|
| 20SEC5060 | Cornière sécable 50 x 60 x 2,1 mm | 4 200 ml | 6 ml | 60 ml | 2,52 €/ml |
| 20SEC100100 | Cornière sécable 100 x 100 x 2,1 mm | 2 400 ml | 6 ml | 30 ml | 4,66 €/ml |
| 242CRR4060 | Cornière sécable et crantée 40 x 60 x 2,4 mm | 4 200 ml | 6 ml | 60 ml | 2,54 €/ml |
| 25SECCR4060 | Cornière sécable et crantée 40 x 60 x 2,5 mm | 4 800 ml | 6 ml | 60 ml | 2,54 €/ml |

CORNIÈRE PEIGNE EN PVC

| Référence | Désignation | Qté palette | Longueur profilé | Cdt | Tarif brut H. T. |
|------------------|----------------------------------|-------------|------------------|------|------------------|
| 22CRR7050 | Cornière peigne 70 x 50 x 2,2 mm | / | 6 ml | 30ml | 5,76 €/ml |

CORNIÈRES À ANGLE ARRONDI

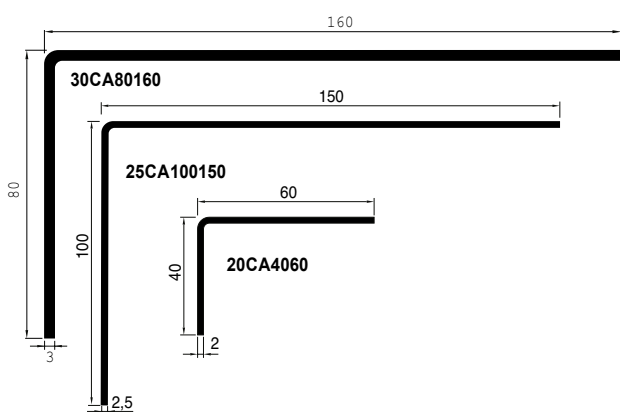

À ANGLE VIF

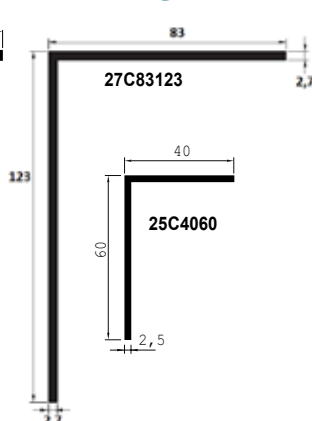

CRANTÉE

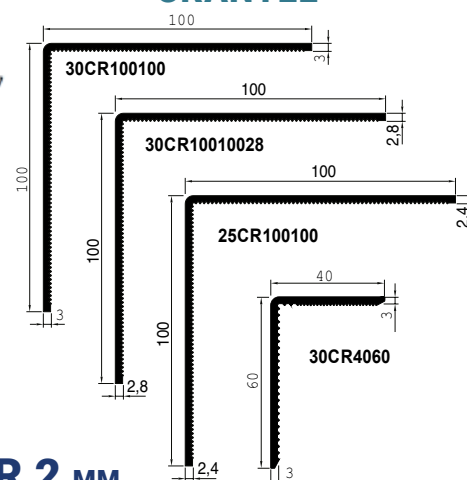

CORNIÈRES À ANGLE ARRONDI ÉPAISSEUR 2 mm

| Référence | Désignation | Qté palette | Longueur profilé | Cdt | Tarif brut H.T. |
|-----------|--|-------------|------------------|--------|-----------------|
| 20CA1145 | Cornière à angle arrondi 11 x 45 x 2 mm | / | 6 ml | 60 ml | 1,50 €/ml |
| 20CA1160 | Cornière à angle arrondi 11 x 60 x 2 mm | / | 6 ml | 60 ml | 1,92 €/ml |
| 20CA1520 | Cornière à angle arrondi 15 x 20 x 2 mm | / | 6 ml | 120 ml | 1,42 €/ml |
| 20CA1530 | Cornière à angle arrondi 15 x 30 x 2 mm | / | 6 ml | 60 ml | 1,50 €/ml |
| 20CA1550 | Cornière à angle arrondi 15 x 50 x 2 mm | / | 6 ml | 60 ml | 1,90 €/ml |
| 20CA2020 | Cornière à angle arrondi 20 x 20 x 2 mm | / | 6 ml | 60 ml | 1,06 €/ml |
| 20CA2040 | Cornière à angle arrondi 20 x 40 x 2 mm | 9 600 ml | 6 ml | 60 ml | 1,54 €/ml |
| 20CA2060 | Cornière à angle arrondi 20 x 60 x 2 mm | / | 6 ml | 60 ml | 1,94 €/ml |
| 20CA2530 | Cornière à angle arrondi 25 x 30 x 2 mm | / | 6 ml | 60 ml | 1,58 €/ml |
| 20CA3030 | Cornière à angle arrondi 30 x 30 x 2 mm | / | 6 ml | 60 ml | 1,62 €/ml |
| 20CA3050 | Cornière à angle arrondi 30 x 50 x 2 mm | / | 6 ml | 60 ml | 2,04 €/ml |
| 20CA3060 | Cornière à angle arrondi 30 x 60 x 2 mm | / | 6 ml | 60 ml | 2,42 €/ml |
| 20CA3070 | Cornière à angle arrondi 30 x 70 x 2 mm | / | 6 ml | 60 ml | 2,72 €/ml |
| 20CA3090 | Cornière à angle arrondi 30 x 90 x 2 mm | / | 6 ml | 60 ml | 2,82 €/ml |
| 20CA30100 | Cornière à angle arrondi 30 x 100 x 2 mm | / | 6 ml | 60 ml | 3,08 €/ml |
| 20CA3535 | Cornière à angle arrondi 35 x 35 x 2 mm | / | 6 ml | 60 ml | 1,90 €/ml |
| 20CA4040 | Cornière à angle arrondi 40 x 40 x 2 mm | / | 6 ml | 60 ml | 2,04 €/ml |
| 20CA4060 | Cornière à angle arrondi 40 x 60 x 2 mm | 4 800 ml | 6 ml | 60 ml | 2,28 €/ml |
| 20CA5050 | Cornière à angle arrondi 50 x 50 x 2 mm | / | 6 ml | 60 ml | 2,72 €/ml |
| 20CA5080 | Cornière à angle arrondi 50 x 80 x 2 mm | / | 6 ml | 60 ml | 2,98 €/ml |
| 20CA6060 | Cornière à angle arrondi 60 x 60 x 2 mm | / | 6 ml | 60 ml | 2,82 €/ml |
| 20CA60100 | Cornière à angle arrondi 60 x 100 x 2 mm | 3 000 ml | 6 ml | 60 ml | 3,50 €/ml |
| 20CA8080 | Cornière à angle arrondi 80 x 80 x 2 mm | / | 6 ml | 30 ml | 4,14 €/ml |
| 20CA83123 | Cornière à angle arrondi 83 x 123 x 2 mm | / | 6 ml | 30 ml | 6,00 €/ml |

CORNIÈRES CRANTÉES À ANGLE ARRONDI ÉPAISSEUR 2,4 mm

| Référence | Désignation | Qté palette | Longueur profilé | Cdt | Tarif brut H.T. |
|------------|-------------------------------------|-------------|------------------|-------|-----------------|
| 25CR3040 | Cornière crantée 30 x 40 x 2,4 mm | / | 6 ml | 60 ml | 1,76 €/ml |
| 25CR4040 | Cornière crantée 40 x 40 x 2,4 mm | / | 6 ml | 60 ml | 2,16 €/ml |
| 25CR4060 | Cornière crantée 40 x 60 x 2,4 mm | 4 800 ml | 6 ml | 60 ml | 2,46 €/ml |
| 25CR5050 | Cornière crantée 50 x 50 x 2,4 mm | 4 800 ml | 6 ml | 60 ml | 2,46 €/ml |
| 25CR6080 | Cornière crantée 60 x 80 x 2,4 mm | / | 6 ml | 60 ml | 3,70 €/ml |
| 25CR60100 | Cornière crantée 60 x 100 x 2,4 mm | 3 000 ml | 6 ml | 30 ml | 4,02 €/ml |
| 25CR100100 | Cornière crantée 100 x 100 x 2,4 mm | 2 400 ml | 6 ml | 30 ml | 4,82 €/ml |

CORNIÈRES À ANGLE ARRONDI ET À ANGLE VIF ÉPAISSEUR 2,5 MM

| Référence | Désignation | Qté palette | Longueur profilé | Cdt | Tarif brut H. T. |
|------------|---|-------------|------------------|--------|------------------|
| 25C1020 | Cornière à angle vif 10 x 20 x 2,5 mm | / | 6 ml | 120 ml | 2,00 €/ml |
| 25C1050 | Cornière à angle vif 10 x 50 x 2,5 mm | / | 6 ml | 60 ml | 2,10 €/ml |
| 25C1530 | Cornière à angle vif 15 x 30 x 2,5 mm | / | 6 ml | 120 ml | 1,66 €/ml |
| 25C1560 | Cornière à angle vif 15 x 60 x 2,5 mm | / | 6 ml | 60 ml | 2,42 €/ml |
| 25C2020 | Cornière à angle vif 20 x 20 x 2,5 mm | / | 6 ml | 120 ml | 1,32 €/ml |
| 25CA2030 | Cornière à angle arrondi 20 x 30 x 2,5 mm | / | 6 ml | 60 ml | 1,96 €/ml |
| 25C2040 | Cornière à angle vif 20 x 40 x 2,5 mm | / | 6 ml | 60 ml | 1,98 €/ml |
| 25CA2040 | Cornière à angle arrondi 20 x 40 x 2,5 mm | / | 6 ml | 60 ml | 1,98 €/ml |
| 25C2065 | Cornière à angle vif 20 x 65 x 2,5 mm | / | 6 ml | 60 ml | 2,48 €/ml |
| 25C2525 | Cornière à angle vif 25 x 25 x 2,5 mm | / | 6 ml | 60 ml | 1,82 €/ml |
| 25C3030 | Cornière à angle vif 30 x 30 x 2,5 mm | / | 6 ml | 60 ml | 2,04 €/ml |
| 25CA3030 | Cornière à angle arrondi 30 x 30 x 2,5 mm | / | 6 ml | 60 ml | 2,04 €/ml |
| 25CA3040 | Cornière à angle arrondi 30 x 40 x 2,5 mm | / | 6 ml | 60 ml | 2,34 €/ml |
| 25C3050 | Cornière à angle vif 30 x 50 x 2,5 mm | / | 6 ml | 60 ml | 2,44 €/ml |
| 25C3060 | Cornière à angle vif 30 x 60 x 2,5 mm | / | 6 ml | 60 ml | 2,80 €/ml |
| 25CA3535 | Cornière à angle arrondi 35 x 35 x 2,5 mm | / | 6 ml | 60 ml | 2,40 €/ml |
| 25CA35126 | Cornière à angle arrondi 35 x 126 x 2,5 mm | / | 6 ml | 30 ml | 5,60 €/ml |
| 25C4040 | Cornière à angle vif 40 x 40 x 2,5 mm | / | 6 ml | 60 ml | 2,30 €/ml |
| 25C.4060 | Cornière à angle vif 40 x 60 x 2,5 mm | 4 800 ml | 6 ml | 60 ml | 2,78 €/ml |
| 25CA.4060 | Cornière à angle arrondi 40 x 60 x 2,5 mm | 4 800 ml | 6 ml | 60 ml | 2,78 €/ml |
| 25CA4585 | Cornière à angle arrondi 45 x 85 x 2,5 mm | / | 6 ml | 60 ml | 4,02 €/ml |
| 25CA5050 | Cornière à angle arrondi 50 x 50 x 2,5 mm | / | 6 ml | 60 ml | 2,84 €/ml |
| 25CA5080 | Cornière à angle arrondi 50 x 80 x 2,5 mm | / | 6 ml | 30 ml | 4,36 €/ml |
| 25CA50160 | Cornière à angle arrondi 50 x 160 x 2,5 mm | / | 6 ml | 30 ml | 7,80 €/ml |
| 25CA6080 | Cornière à angle arrondi 60 x 80 x 2,5 mm | / | 6 ml | 30 ml | 4,36 €/ml |
| 25C60100 | Cornière à angle vif 60 x 100 x 2,5 mm | 3 000 ml | 6 ml | 30 ml | 4,62 €/ml |
| 25CA60100 | Cornière à angle arrondi 60 x 100 x 2,5 mm | 3 000 ml | 6 ml | 30 ml | 4,62 €/ml |
| 25CA60120 | Cornière à angle arrondi 60 x 120 x 2,5 mm | / | 6 ml | 30 ml | 6,14 €/ml |
| 27C83123 | Cornière à angle vif 83 x 123 x 2,7 mm | / | 6 ml | 30 ml | 7,22 €/ml |
| 25CA100100 | Cornière à angle arrondi 100 x 100 x 2,5 mm | 2 400 ml | 6 ml | 30 ml | 5,26 €/ml |
| 25CA100150 | Cornière à angle arrondi 100 x 150 x 2,5 mm | / | 6 ml | 30 ml | 8,10 €/ml |

CORNIÈRES CRANTÉES À ANGLE ARRONDI ÉPAISSEUR 2,8 MM

| Référence | Désignation | Qté palette | Longueur profilé | Cdt | Tarif brut H. T. |
|--------------|-------------------------------------|-------------|------------------|-------|------------------|
| 30CR406028 | Cornière crantée 40 x 60 x 2,8 mm | 4 800 ml | 6 ml | 60 ml | 2,92 €/ml |
| 30CR6010028 | Cornière crantée 60 x 100 x 2,8 mm | 3 000 ml | 6 ml | 30 ml | 5,32 €/ml |
| 30CR10010028 | Cornière crantée 100 x 100 x 2,8 mm | 2 400 ml | 6 ml | 30 ml | 5,78 €/ml |

CORNIÈRES CRANTÉES À ANGLE ARRONDI ÉPAISSEUR 3 MM

| Référence | Désignation | Qté palette | Longueur profilé | Cdt | Tarif brut H. T. |
|------------|-----------------------------------|-------------|------------------|-------|------------------|
| 30CR4060 | Cornière crantée 40 x 60 x 3 mm | 4 800 ml | 6 ml | 60 ml | 3,22 €/ml |
| 30CR60100 | Cornière crantée 60 x 100 x 3 mm | 3 000 ml | 6 ml | 30 ml | 6,20 €/ml |
| 30CR100100 | Cornière crantée 100 x 100 x 3 mm | 2 400 ml | 6 ml | 30 ml | 6,84 €/ml |

CORNIÈRES À ANGLE ARRONDI ET À ANGLE VIF ÉPAISSEUR 3 MM

| Référence | Désignation | Qté palette | Longueur profilé | Cdt | Tarif brut H.T. |
|-----------|--|-------------|------------------|-------|-----------------|
| 30CA1540 | Cornière à angle arrondi 15 x 40 x 3 mm | / | 6 ml | 60 ml | 2,26 €/ml |
| 30C2040 | Cornière à angle vif 20 x 40 x 3 mm | / | 6 ml | 60 ml | 2,56 €/ml |
| 30CA20100 | Cornière à angle arrondi 20 x 100 x 3 mm | / | 6 ml | 60 ml | 4,90 €/ml |
| 30CA20130 | Cornière à angle arrondi 20 x 130 x 3 mm | / | 6 ml | 30 ml | 7,20 €/ml |
| 30C2545 | Cornière à angle vif 25 x 45 x 3 mm | / | 6 ml | 60 ml | 2,80 €/ml |
| 30C3050 | Cornière à angle vif 30 x 50 x 3 mm | / | 6 ml | 60 ml | 2,94 €/ml |
| 30CA30160 | Cornière à angle arrondi 30 x 160 x 3 mm | / | 6 ml | 30 ml | 8,94 €/ml |
| 30C4060 | Cornière à angle vif 40 x 60 x 3 mm | 4 800 ml | 6 ml | 60 ml | 3,36 €/ml |
| 30C5050 | Cornière à angle vif 50 x 50 x 3 mm | / | 6 ml | 60 ml | 3,52 €/ml |
| 30C5080 | Cornière à angle vif 50 x 80 x 3 mm | / | 6 ml | 30 ml | 4,68 €/ml |
| 30C6060 | Cornière à angle vif 60 x 60 x 3 mm | / | 6 ml | 60 ml | 4,62 €/ml |
| 30C50100 | Cornière à angle vif 50 x 100 x 3 mm | / | 6 ml | 30 ml | 5,68 €/ml |
| 30C60100 | Cornière à angle vif 60 x 100 x 3 mm | 3 000 ml | 6 ml | 30 ml | 5,40 €/ml |
| 30CA80160 | Cornière à angle arrondi 80 x 160 x 3 mm | / | 6 ml | 30 ml | 10,30 €/ml |
| 30C100100 | Cornière à angle vif 100 x 100 x 3 mm | 2 400 ml | 6 ml | 30 ml | 6,86 €/ml |

CORNIÈRE BISEAUTÉE À ANGLE ARRONDI ÉPAISSEUR 3 MM

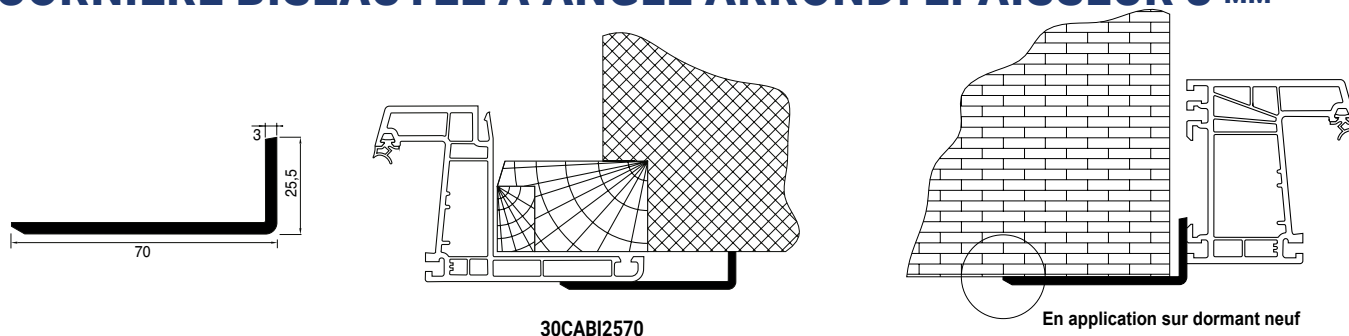

| Référence | Désignation | Qté palette | Longueur profilé | Cdt | Tarif brut H.T. |
|------------|-----------------------------------|-------------|------------------|-------|-----------------|
| 30CABI2570 | Cornière biseautée 25 x 70 x 3 mm | / | 6 ml | 60 ml | 3,64 €/ml |

CORNIÈRES ALVÉOLAIRES

| Référence | Désignation | A | B | C | Longueur profilé | Cdt | Tarif brut H.T. |
|------------|--------------------------------------|-----|-----|---|------------------|-------|-----------------|
| 60CC3080 | Cornière alvéolaire 30 x 80 x 6 mm | 30 | 80 | 6 | 6 ml | 30 ml | 7,86 €/ml |
| 60CC3540 | Cornière alvéolaire 35 x 40 x 6 mm | 35 | 40 | 6 | 6 ml | 60 ml | 5,10 €/ml |
| 60CC60100 | Cornière alvéolaire 60 x 100 x 6 mm | 60 | 100 | 6 | 6 ml | 30 ml | 11,00 €/ml |
| 60CC80100 | Cornière alvéolaire 80 x 100 x 6 mm | 80 | 100 | 6 | 6 ml | 30 ml | 12,30 €/ml |
| 60CC90110 | Cornière alvéolaire 90 x 110 x 6 mm | 90 | 110 | 6 | 6 ml | 30 ml | 10,28 €/ml |
| 70CC70140 | Cornière alvéolaire 70 x 140 x 7 mm | 70 | 140 | 7 | 6 ml | 30 ml | 10,04 €/ml |
| 70CC80180 | Cornière alvéolaire 80 x 180 x 7 mm | 80 | 180 | 7 | 6 ml | 30 ml | 12,24 €/ml |
| 70CC90110 | Cornière alvéolaire 90 x 110 x 7 mm | 90 | 110 | 7 | 6 ml | 30 ml | 9,66 €/ml |
| 70CC100140 | Cornière alvéolaire 100 x 140 x 7 mm | 100 | 140 | 7 | 6 ml | 60 ml | 11,28 €/ml |
| 70CC150200 | Cornière alvéolaire 150 x 200 x 7 mm | 150 | 200 | 7 | 6 ml | 12 ml | 21,08 €/ml |

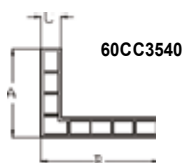

PLATS PVC LISSES A COLLER ÉPAISSEUR 2 À 3 MM

| Référence | Désignation | Longueur profilé | Cdt | Tarif brut H.T. |
|-----------|-------------------------|------------------|--------|-----------------|
| PL2020 | Plat lisse 20 x 2 mm | 6 ml | 120 ml | 0,58 €/ml |
| PL2520 | Plat lisse 25 x 2 mm | 6 ml | 120 ml | 0,68 €/ml |
| PL3020 | Plat lisse 30 x 2 mm | 6 ml | 120 ml | 0,78 €/ml |
| PL3520 | Plat lisse 35 x 2 mm | 6 ml | 120 ml | 0,92 €/ml |
| PL4020 | Plat lisse 40 x 2 mm | 6 ml | 120 ml | 1,04 €/ml |
| PL5020 | Plat lisse 50 x 2 mm | 6 ml | 120 ml | 1,24 €/ml |
| PL6020 | Plat lisse 60 x 2 mm | 6 ml | 120 ml | 1,62 €/ml |
| PL7020 | Plat lisse 70 x 2 mm | 6 ml | 60 ml | 1,88 €/ml |
| PL8020 | Plat lisse 80 x 2 mm | 6 ml | 60 ml | 2,04 €/ml |
| PL10020 | Plat lisse 100 x 2 mm | 6 ml | 60 ml | 2,54 €/ml |
| PL12020 | Plat lisse 120 x 2 mm | 6 ml | 60 ml | 3,22 €/ml |
| PL15030 | Plat lisse 150 x 3 mm | 6 ml | 30 ml | 6,66 €/ml |
| PL16030 | Plat lisse 160 x 3 mm | 6 ml | 30 ml | 7,50 €/ml |
| PL20025 | Plat lisse 200 x 2,5 mm | 6 ml | 30 ml | 7,20 €/ml |

PLATS PVC DENTELÉS ÉPAISSEUR 2,5 MM

| Référence | Désignation | Longueur profilé | Cdt | Tarif brut H.T. |
|-----------|---------------------------|------------------|--------|-----------------|
| DPL2025 | Plat dentelé 20 x 2,5 mm | 6 ml | 120 ml | 0,84 €/ml |
| DPL2525 | Plat dentelé 25 x 2,5 mm | 6 ml | 120 ml | 0,88 €/ml |
| DPL3025 | Plat dentelé 30 x 2,5 mm | 6 ml | 120 ml | 0,98 €/ml |
| DPL3525 | Plat dentelé 35 x 2,5 mm | 6 ml | 120 ml | 1,10 €/ml |
| DPL4025 | Plat dentelé 40 x 2,5 mm | 6 ml | 120 ml | 1,20 €/ml |
| DPL5025 | Plat dentelé 50 x 2,5 mm | 6 ml | 60 ml | 1,44 €/ml |
| DPL6030 | Plat dentelé 60 x 2,5 mm | 6 ml | 60 ml | 1,80 €/ml |
| DPL7030 | Plat dentelé 70 x 2,5 mm | 6 ml | 60 ml | 2,10 €/ml |
| DPL8030 | Plat dentelé 80 x 2,5 mm | 6 ml | 60 ml | 2,52 €/ml |
| DPL10030 | Plat dentelé 100 x 2,5 mm | 6 ml | 60 ml | 2,80 €/ml |
| DPL12030 | Plat dentelé 120 x 2,5 mm | 6 ml | 60 ml | 3,78 €/ml |

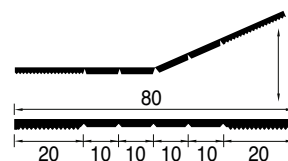

PLAT PVC SÉCABLE ÉPAISSEUR 2 MM

| Référence | Désignation | Longueur profilé | Cdt | Tarif brut H.T. |
|-----------|------------------------|------------------|-------|-----------------|
| PLSEC8020 | Plat sécable 80 x 2 mm | 6 ml | 60 ml | 3,00 €/ml |

PLAT PVC AUTO ADHESIFS ÉPAISSEUR 2,5 MM

| Référence | Désignation | Longueur profilé | Cdt | Tarif brut H.T. |
|-------------|--------------------------------|------------------|--------|-----------------|
| DPL2025A** | Plat auto adhésif 20 x 2,5 mm | 6 ml | 120 ml | 1,24 €/ml |
| DPL2525A** | Plat auto adhésif 25 x 2,5 mm | 6 ml | 120 ml | 1,42 €/ml |
| DPL3025A** | Plat auto adhésif 30 x 2,5 mm | 6 ml | 120 ml | 1,52 €/ml |
| DPL3525A** | Plat auto adhésif 35 x 2,5 mm | 6 ml | 120 ml | 1,66 €/ml |
| DPL4025A** | Plat auto adhésif 40 x 2,5 mm | 6 ml | 120 ml | 1,94 €/ml |
| DPL5025A** | Plat auto adhésif 50 x 2,5 mm | 6 ml | 60 ml | 2,24 €/ml |
| DPL6030A** | Plat auto adhésif 60 x 2,5 mm | 6 ml | 60 ml | 2,96 €/ml |
| DPL8030A** | Plat auto adhésif 80 x 2,5 mm | 6 ml | 60 ml | 4,10 €/ml |
| DPL10030A** | Plat auto adhésif 100 x 2,5 mm | 6 ml | 60 ml | 5,00 €/ml |

** Usage intérieur uniquement

PLATS PVC À LÈVRE AVEC ADHÉSIF DOUBLE FACE ÉPAISSEUR 2,5 MM

| Référence | Désignation | Longueur profilé | Cdt | Tarif brut H.T. |
|------------|---|------------------|--------|-----------------|
| PL2025AL** | Plat à lèvre 20 x 2,5 mm avec adhésif double face | 6 ml | 120 ml | 1,88 €/ml |
| PL3025AL** | Plat à lèvre 30 x 2,5 mm avec adhésif double face | 6 ml | 120 ml | 2,32 €/ml |
| PL4025AL** | Plat à lèvre 40 x 2,5 mm avec adhésif double face | 6 ml | 120 ml | 2,66 €/ml |
| PL5025AL** | Plat à lèvre 50 x 2,5 mm avec adhésif double face | 6 ml | 60 ml | 3,00 €/ml |
| PL6025AL** | Plat à lèvre 60 x 2,5 mm avec adhésif double face | 6 ml | 60 ml | 3,40 €/ml |
| PL7025AL** | Plat à lèvre 70 x 2,5 mm avec adhésif double face | 6 ml | 60 ml | 3,84 €/ml |
| PL8025AL** | Plat à lèvre 80 x 2,5 mm avec adhésif double face | 6 ml | 60 ml | 4,20 €/ml |

** Usage intérieur uniquement

PLATS PVC À ANGLE VARIABLE ÉPAISSEUR 2,5 ET 3 MM

| Référence | Désignation | Longueur profilé | Cdt | Tarif brut H.T. |
|-----------|----------------------------------|------------------|-------|-----------------|
| 25C050 | Plat orientable 25 x 25 x 2,5 mm | 6 ml | 60 ml | 2,40€/ml |
| 25C070 | Plat orientable 35 x 35 x 2,5 mm | 6 ml | 60 ml | 3,34 €/ml |
| 25C080 | Plat orientable 40 x 40 x 2,5 mm | 6 ml | 60 ml | 4,34 €/ml |
| 25C0100 | Plat orientable 50 x 50 x 2,5 mm | 6 ml | 60 ml | 5,04 €/ml |
| 25C0120 | Plat orientable 60 x 60 x 2,5 mm | 6 ml | 60 ml | 6,74 €/ml |
| 30C040 | Plat orientable 20 x 20 x 3 mm | 6 ml | 30 ml | 2,36 €/ml |
| 30C064 | Plat orientable 32 x 32 x 3 mm | 6 ml | 60 ml | 4,84 €/ml |
| 30C090 | Plat orientable 45 x 45 x 3 mm | 6 ml | 30 ml | 5,26 €/ml |
| 30C0128 | Plat orientable 64 x 64 x 3 mm | 6 ml | 30 ml | 6,64 €/ml |
| 30C0160 | Plat orientable 80 x 80 x 3 mm | 6 ml | 30 ml | 8,36 €/ml |
| 30C0240 | Plat orientable 120 x 120 x 3 mm | 6 ml | 30 ml | 23,00 €/ml |

PLATS EN ROULEAU AVEC ADHÉSIF DOUBLE FACE ÉPAISSEUR 1,5 MM

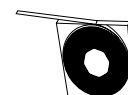

| Référence | Désignation | Longueur profilé | Cdt | Tarif brut H.T. |
|------------|--|------------------|--------|-----------------|
| PL2015A_RO | Plat 20 x 1,5 mm en rouleau avec adhésif double face | 150 ml | 150 ml | 1,18 €/ml |
| PL2515A_RO | Plat 25 x 1,5 mm en rouleau avec adhésif double face | 150 ml | 150 ml | 1,24 €/ml |
| PL3015A_RO | Plat 30 x 1,5 mm en rouleau avec adhésif double face | 150 ml | 150 ml | 1,58 €/ml |
| PL4015A_RO | Plat 40 x 1,5 mm en rouleau avec adhésif double face | 150 ml | 150 ml | 1,84 €/ml |
| PL5015A_RO | Plat 50 x 1,5 mm en rouleau avec adhésif double face | 150 ml | 150 ml | 2,02 €/ml |
| PL6015A_RO | Plat 60 x 1,5 mm en rouleau avec adhésif double face | 150 ml | 150 ml | 2,36 €/ml |

CISEAU ET LAME

| Référence | Désignation | Cdt | Tarif brut H.T. |
|-----------|--|-----|-----------------|
| PINCE45 | Ciseau pour profilés d'habillage et coupe d'onglet | pce | 138,00 €/pce |
| LAME_P45 | Lame pour PINCE45 | pce | 48,00 €/pce |

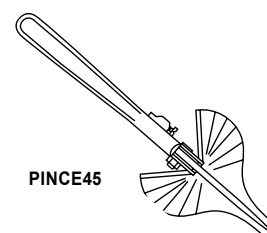

PINCE45

COUVRE-JOINTS ALVÉOLAIRES PVC SANS ADHÉSIF

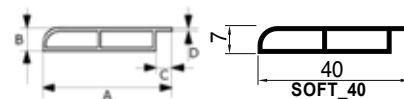

| Référence | Désignation | A | B | C | D | Longueur profilé | Cdt | Tarif brut H.T. |
|-----------|-----------------------------|-------|------|------|------|------------------|--------|-----------------|
| SOFT_25 | Couvre-joint Soft 25 x 7 mm | 25 mm | 7 mm | 5 mm | 1 mm | 6 ml | 120 ml | 1,76 €/ml |
| SOFT_35 | Couvre-joint Soft 35 x 7 mm | 35 mm | 7 mm | 5 mm | 1 mm | 6 ml | 120 ml | 2,00 €/ml |
| SOFT_40 | Couvre-joint Soft 40 x 7 mm | 40 mm | 7 mm | 5 mm | 1 mm | 6 ml | 60 ml | 2,04 €/ml |

COUVRE-JOINTS PVC ALVÉOLAIRES AVEC ADHÉSIF DOUBLE FACE

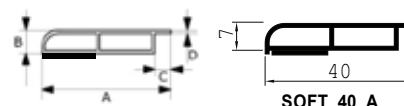

| Référence | Désignation | A | B | C | D | Longueur profilé | Cdt | Tarif brut H.T. |
|-----------|---|-------|------|------|------|------------------|--------|-----------------|
| SOFT_25_A | Couvre-joint Soft 25 x 7 mm adhésif double face | 25 mm | 7 mm | 5 mm | 1 mm | 6 ml | 120 ml | 2,30 €/ml |
| SOFT_35_A | Couvre-joint Soft 35 x 7 mm adhésif double face | 35 mm | 7 mm | 5 mm | 1 mm | 6 ml | 120 ml | 2,54 €/ml |
| SOFT_40_A | Couvre-joint Soft 40 x 7 mm adhésif double face | 40 mm | 7 mm | 5 mm | 1 mm | 6 ml | 120 ml | 2,72 €/ml |

COUVRE-JOINTS ALVÉOLAIRES PVC ÉPAISSEUR 7 MM SANS ADHÉSIF

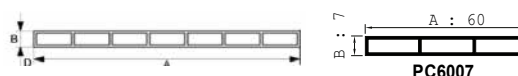

| Référence | Désignation | A | B | C | D | Longueur profilé | Cdt | Tarif brut H.T. |
|-----------|------------------------------------|--------|------|---|------|------------------|--------|-----------------|
| PC1507 | Couvre-joint alvéolaire 15 x 7 mm | 15 mm | 7 mm | - | 1 mm | 6 ml | 240 ml | 1,00 €/ml |
| PC2507 | Couvre-joint alvéolaire 25 x 7 mm | 25 mm | 7 mm | - | 1 mm | 6 ml | 120 ml | 1,30 €/ml |
| PC3507 | Couvre-joint alvéolaire 35 x 7 mm | 35 mm | 7 mm | - | 1 mm | 6 ml | 120 ml | 1,56 €/ml |
| PC4007SA | Couvre-joint alvéolaire 40 x 7 mm | 40 mm | 7 mm | - | 1 mm | 6 ml | 60 ml | 1,82 €/ml |
| PC6007 | Couvre-joint alvéolaire 60 x 7 mm | 60 mm | 7 mm | - | 1 mm | 6 ml | 60 ml | 2,44 €/ml |
| PC7007 | Couvre-joint alvéolaire 70 x 7 mm | 70 mm | 7 mm | - | 1 mm | 6 ml | 60 ml | 3,16 €/ml |
| PC8007SA | Couvre-joint alvéolaire 80 x 7 mm | 80 mm | 7 mm | - | 1 mm | 6 ml | 60 ml | 3,86 €/ml |
| PC10007 | Couvre-joint alvéolaire 100 x 7 mm | 100 mm | 7 mm | - | 1 mm | 6 ml | 60 ml | 5,12 €/ml |

COUVRE-JOINTS ALVÉOLAIRES PVC ÉPAISSEUR 7 MM AVEC ADHÉSIF DOUBLE FACE



| Référence | Désignation | A | B | C | D | Longueur profilé | Cdt | Tarif brut H.T. |
|-----------|--|--------|------|---|------|------------------|--------|-----------------|
| PC1507A | Couvre-joint alvéolaire avec adhésif double face | 15 mm | 7 mm | - | 1 mm | 6 ml | 240 ml | 1,38 €/ml |
| PC2507A | Couvre-joint alvéolaire avec adhésif double face | 25 mm | 7 mm | - | 1 mm | 6 ml | 120 ml | 2,18 €/ml |
| PC3507A | Couvre-joint alvéolaire avec adhésif double face | 35 mm | 7 mm | - | 1 mm | 6 ml | 60 ml | 2,70 €/ml |
| PC4007A | Couvre-joint alvéolaire avec adhésif double face | 40 mm | 7 mm | - | 1 mm | 6 ml | 120 ml | 2,80 €/ml |
| PC6007A | Couvre-joint alvéolaire avec adhésif double face | 60 mm | 7 mm | - | 1 mm | 6 ml | 60 ml | 3,48 €/ml |
| PC7007A | Couvre-joint alvéolaire avec adhésif double face | 70 mm | 7 mm | - | 1 mm | 6 ml | 60 ml | 3,72 €/ml |
| PC8007A | Couvre-joint alvéolaire avec adhésif double face | 80 mm | 7 mm | - | 1 mm | 6 ml | 60 ml | 3,96 €/ml |
| PC10007A | Couvre-joint alvéolaire avec adhésif double face | 100 mm | 7 mm | - | 1 mm | 6 ml | 60 ml | 5,36 €/ml |

COUVRE-JOINTS ALVÉOLAIRES PVC À AILETTE ÉPAISSEUR 7 MM SANS ADHÉSIF



| Référence | Désignation | A | B | C | D | Longueur profilé | Cdt | Tarif brut H.T. |
|-----------|-----------------------------------|-------|------|-------|------|------------------|--------|-----------------|
| PCA2007 | Couvre-joint alvéolaire à ailette | 20 mm | 7 mm | 5 mm | 1 mm | 6 ml | 240 ml | 1,26 €/ml |
| PCA3007 | Couvre-joint alvéolaire à ailette | 30 mm | 7 mm | 5 mm | 1 mm | 6 ml | 60 ml | 1,48 €/ml |
| PCA4007 | Couvre-joint alvéolaire à ailette | 40 mm | 7 mm | 5 mm | 1 mm | 6 ml | 120 ml | 1,70 €/ml |
| PCA5007 | Couvre-joint alvéolaire à ailette | 50 mm | 7 mm | 5 mm | 1 mm | 6 ml | 120 ml | 2,14 €/ml |
| PCA6007 | Couvre-joint alvéolaire à ailette | 60 mm | 7 mm | 10 mm | 1 mm | 6 ml | 60 ml | 2,28 €/ml |
| PCA8007 | Couvre-joint alvéolaire à ailette | 80 mm | 7 mm | 10 mm | 1 mm | 6 ml | 60 ml | 2,78 €/ml |

COUVRE-JOINTS ALVÉOLAIRES PVC À AILETTE ÉPAISSEUR 7 MM AVEC ADHÉSIF DOUBLE FACE

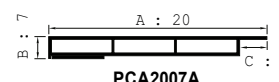

| Référence | Désignation | A | B | C | D | Longueur profilé | Cdt | Tarif brut H.T. |
|-----------|--|-------|------|-------|------|------------------|--------|-----------------|
| PCA2007A | Couvre-joint alvéolaire à ailette avec adhésif double face | 20 mm | 7 mm | 5 mm | 1 mm | 6 ml | 240 ml | 2,02 €/ml |
| PCA3007A | Couvre-joint alvéolaire à ailette avec adhésif double face | 30 mm | 7 mm | 5 mm | 1 mm | 6 ml | 120 ml | 2,92 €/ml |
| PCA4007A | Couvre-joint alvéolaire à ailette avec adhésif double face | 40 mm | 7 mm | 5 mm | 1 mm | 6 ml | 120 ml | 3,06 €/ml |
| PCA5007A | Couvre-joint alvéolaire à ailette avec adhésif double face | 50 mm | 7 mm | 5 mm | 1 mm | 6 ml | 120 ml | 3,22 €/ml |
| PCA6007A | Couvre-joint alvéolaire à ailette avec adhésif double face | 60 mm | 7 mm | 10 mm | 1 mm | 6 ml | 60 ml | 3,80 €/ml |
| PCA8007A | Couvre-joint alvéolaire à ailette avec adhésif double face | 80 mm | 7 mm | 10 mm | 1 mm | 6 ml | 60 ml | 4,42 €/ml |

PROFILÉS PVC POUR COMPENSATION SANS ADHÉSIF

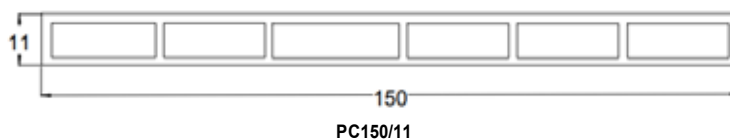
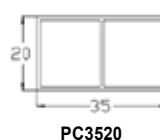
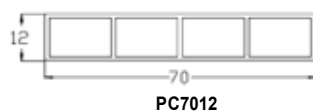
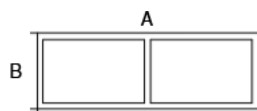

| Référence | Désignation | A | B | C | D | Longueur profilé | Cdt | Tarif brut H.T. |
|-----------|-------------------------|--------|-------|---|--------|------------------|-------|-----------------|
| PC4009 | Compensateur alvéolaire | 40 mm | 9 mm | - | 1.5 mm | 6 ml | 60 ml | 3,88 €/ml |
| PC150/11 | Compensateur alvéolaire | 150 mm | 11 mm | - | 1 mm | 6 ml | 30 ml | 10,08 €/ml |
| PC3512 | Compensateur alvéolaire | 35 mm | 12 mm | - | 1 mm | 6 ml | 60 ml | 4,28 €/ml |
| PC5012 | Compensateur alvéolaire | 50 mm | 12 mm | - | 1 mm | 6 ml | 60 ml | 5,26 €/ml |
| PC7012 | Compensateur alvéolaire | 70 mm | 12 mm | - | 1 mm | 6 ml | 60 ml | 6,04 €/ml |
| PC5015 | Compensateur alvéolaire | 50 mm | 15 mm | - | 1 mm | 6 ml | 60 ml | 3,76 €/ml |
| PC6515 | Compensateur alvéolaire | 65 mm | 15 mm | - | 1 mm | 6 ml | 60 ml | 3,94 €/ml |
| PC3520 | Compensateur alvéolaire | 35 mm | 20 mm | - | 1 mm | 6 ml | 60 ml | 3,64 €/ml |

PROFILÉS PVC POUR COMPENSATION AVEC ADHÉSIF DOUBLE FACE

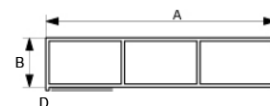

| Référence | Désignation | A | B | C | D | Longueur profilé | Cdt | Tarif brut H.T. |
|-----------|--|-------|-------|---|------|------------------|-------|-----------------|
| PC3512A | Compensateur alvéolaire avec adhésif double face | 35 mm | 12 mm | - | 1 mm | 6 ml | 60 ml | 4,80 €/ml |
| PC5015A | Compensateur alvéolaire avec adhésif double face | 50 mm | 15 mm | - | 1 mm | 6 ml | 60 ml | 4,90 €/ml |
| PC6515A | Compensateur alvéolaire avec adhésif double face | 65 mm | 15 mm | - | 1 mm | 6 ml | 60 ml | 4,20 €/ml |
| PC3520A | Compensateur alvéolaire avec adhésif double face | 35 mm | 20 mm | - | 1 mm | 6 ml | 60 ml | 4,60 €/ml |

PROFILÉS PVC POUR COMPENSATION À AILETTE SANS ADHÉSIF

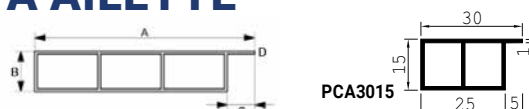

| Référence | Désignation | A | B | C | D | Longueur profilé | Cdt | Tarif brut H.T. |
|-----------|-----------------------------------|-------|-------|-------|------|------------------|--------|-----------------|
| PCA1715 | Compensateur alvéolaire à ailette | 17 mm | 15 mm | 5 mm | 1 mm | 6 ml | 120 ml | 1,22 €/ml |
| PCA3015 | Compensateur alvéolaire à ailette | 30 mm | 15 mm | 5 mm | 1 mm | 6 ml | 60 ml | 2,06 €/ml |
| PCA4015 | Compensateur alvéolaire à ailette | 40 mm | 15 mm | 5 mm | 1 mm | 6 ml | 60 ml | 2,28 €/ml |
| PCA6015 | Compensateur alvéolaire à ailette | 60 mm | 15 mm | 10 mm | 1 mm | 6 ml | 60 ml | 3,10 €/ml |
| PCA8015 | Compensateur alvéolaire à ailette | 80 mm | 15 mm | 15 mm | 1 mm | 6 ml | 60 ml | 3,90 €/ml |

PROFILÉS PVC POUR COMPENSATION À AILETTE AVEC ADHÉSIF DOUBLE FACE

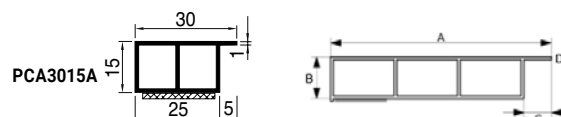

| Référence | Désignation | A | B | C | D | Longueur profilé | Cdt | Tarif brut H.T. |
|-----------|--|-------|-------|-------|------|------------------|--------|-----------------|
| PCA1715A | Compensateur alvéolaire à ailette avec adhésif double face | 17 mm | 15 mm | 5 mm | 1 mm | 6 ml | 120 ml | 1,88 €/ml |
| PCA3015A | Compensateur alvéolaire à ailette avec adhésif double face | 30 mm | 15 mm | 5 mm | 1 mm | 6 ml | 60 ml | 3,06 €/ml |
| PCA4015A | Compensateur alvéolaire à ailette avec adhésif double face | 40 mm | 15 mm | 5 mm | 1 mm | 6 ml | 60 ml | 3,20 €/ml |
| PCA6015A | Compensateur alvéolaire à ailette avec adhésif double face | 60 mm | 15 mm | 10 mm | 1 mm | 6 ml | 60 ml | 4,08 €/ml |
| PCA8015A | Compensateur alvéolaire à ailette avec adhésif double face | 80 mm | 15 mm | 15 mm | 1 mm | 6 ml | 60 ml | 4,92 €/ml |

COUVRE-JOINTS À AILETTE PERPENDICULAIRE

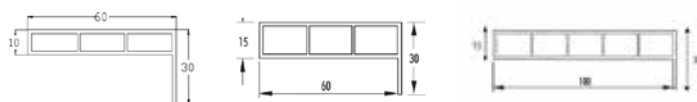

| Référence | Désignation | A | B | C | Longueur profilé | Cdt | Tarif brut H.T. |
|-----------|---|--------|-------|-------|------------------|-------|-----------------|
| PC601030 | Couvre-joint alvéolaire à ailette perpendiculaire | 60 mm | 30 mm | 10 mm | 6 ml | 60 ml | 3,96 €/ml |
| PC601530 | Couvre-joint alvéolaire à ailette perpendiculaire | 60 mm | 30 mm | 15 mm | 6 ml | 60 ml | 6,44 €/ml |
| PC1001530 | Couvre-joint alvéolaire à ailette perpendiculaire | 100 mm | 30 mm | 15 mm | 6 ml | 60 ml | 8,62 €/ml |

PROFILÉS TUBULAIRES SANS ADHÉSIF

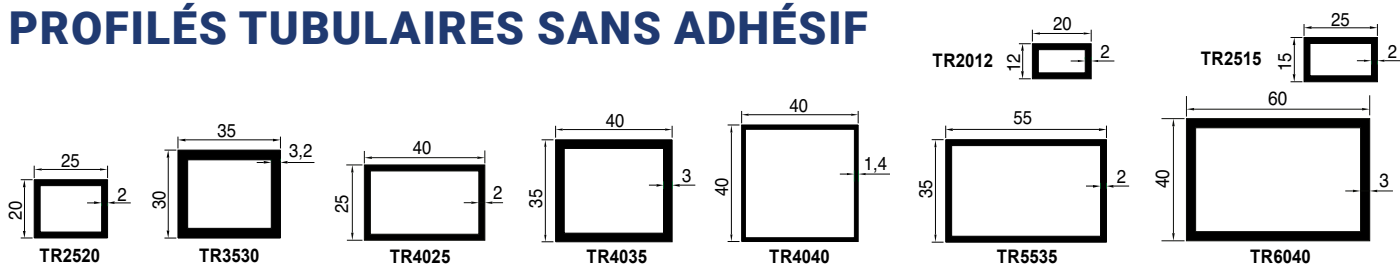

| Référence | Désignation | Longueur profilé | Cdt | Tarif brut H. T. |
|-----------|-------------------------------------|------------------|--------|------------------|
| TR2012 | Tube rectangulaire 20 x 12 x 2 mm | 6 ml | 120 ml | 1,44 €/ml |
| TR2515 | Tube rectangulaire 25 x 15 x 2 mm | 6 ml | 60 ml | 1,86 €/ml |
| TR2520 | Tube rectangulaire 25 x 20 x 2 mm | 6 ml | 60 ml | 4,86 €/ml |
| TR3530 | Tube rectangulaire 35 x 30 x 3,2 mm | 6 ml | 60 ml | 7,92 €/ml |
| TR4025 | Tube rectangulaire 40 x 25 x 2 mm | 6 ml | 60 ml | 3,72 €/ml |
| TR4035 | Tube rectangulaire 40 x 35 x 3 mm | 6 ml | 30 ml | 5,80 €/ml |
| TR4040 | Tube rectangulaire 40 x 40 x 1,4 mm | 6 ml | 60 ml | 5,90 €/ml |
| TR5535 | Tube rectangulaire 55 x 35 x 2 mm | 6 ml | 60 ml | 7,44 €/ml |
| TR6040 | Tube rectangulaire 60 x 40 x 3 mm | 6 ml | 30 ml | 7,50 €/ml |

PROFILÉS TUBULAIRES AVEC ADHÉSIF DOUBLE FACE

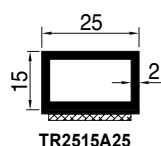

TR2515A25 en application

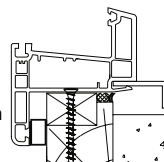

| Référence | Désignation | Longueur profilé | Cdt | Tarif brut H. T. |
|-----------|---|------------------|-------|------------------|
| TR2515A25 | Tubre rectangulaire 25 x 15 x 2 mm ahésif sur l'aile de 25 mm | 6 ml | 60 ml | 3,10 €/ml |
| TR2515A2 | Tube rectangulaire 25 x 15 x 2 mm avec 2 adhésifs sur les 25 et les 15 mm | 6 ml | 60 ml | 4,22 €/ml |

TAPÉES PERSIENNES ET DE VOLET

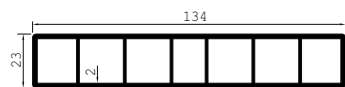

20TA13423

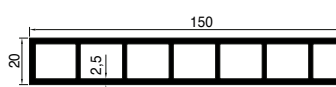

25TA15020



20TA6020

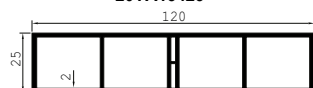

LC1202520

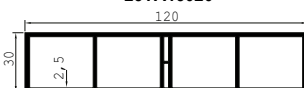

LC12030R25

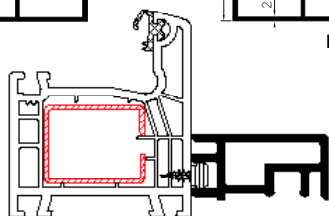
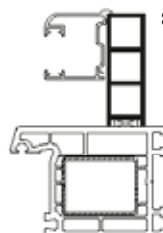

20TA4622

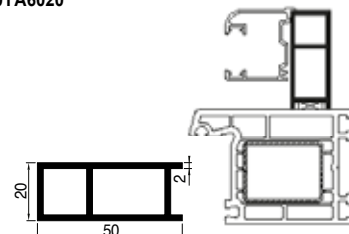

20TA5020

| Référence | Désignation | Longueur profilé | Cdt | Tarif brut H. T. |
|-------------|---|------------------|-------|------------------|
| 20TA13423 | Tapée de persienne 134 x 23 x 2 mm | 6 ml | 30 ml | 13,60 €/ml |
| 25TA15020 | Tapée de persienne 150 x 20 x 2,5 mm | 6 ml | 6 ml | 22,68 €/ml |
| LC1202520 | Lisse renforcée utilisable en tapée 120 x 25 x 2 mm | 6 ml | 18 ml | 7,22 €/ml |
| LC12030R25 | Lisse renforcée utilisable en tapée 120 x 30 x 2,5 mm | 6 ml | 18 ml | 10,16 €/ml |
| 20TA5020 | Tapée de volet 50 x 20 x 2 mm | 6 ml | 30 ml | 4,92 €/ml |
| 20TA6020 | Tapée de volet 60 x 20 x 2 mm | 6 ml | 30 ml | 6,14 €/ml |
| 20TA4622*** | Tapée 46 x 22 x 2 mm | 6 ml | 30ml | 8,40 €/ml |

** Voir page 92 pour la fixation de la tapée 20TA4622 par vis plot VP42010-S

TAPÉES DE DOUBLAGE ET PATINS D'ÉTANCHEITÉ

AVEC AILETTE :

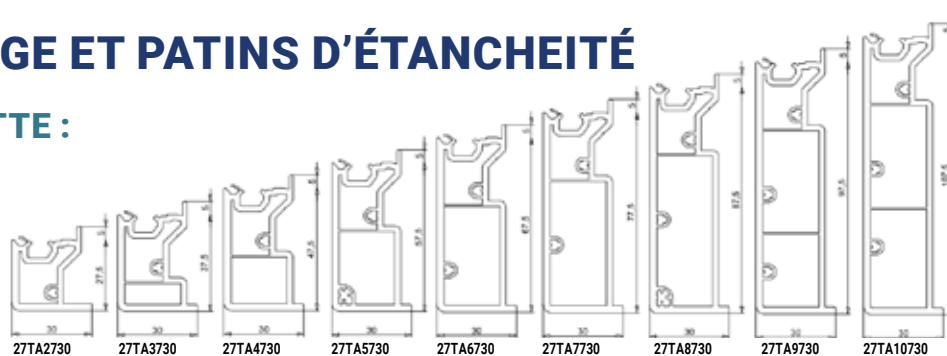
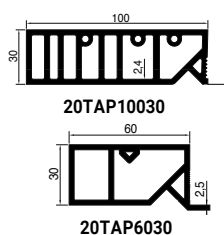

| Référence | Désignation | Longueur profilé | Cdt | Tarif brut H. T. |
|-------------------|-------------------------------------|------------------|-------|-------------------|
| 20TAP6030 | Tapée de doublage 60 x 30 x 2,5 mm | 6 ml | 30 ml | 9,18 €/ml |
| 20TAP10030 | Tapée de doublage 100 x 30 x 2,4 mm | 6 ml | 6 ml | 34,10 €/ml |
| 27TA2730 | Tapée 27,5 x 30 x 2,7 mm | 6,50 ml | 26 ml | 8,04 €/ml |
| 27TA3730 | Tapée 37,5 x 30 x 2,7 mm | 6,50 ml | 26 ml | 9,08 €/ml |
| 27TA4730 | Tapée 47,5 x 30 x 2,7 mm | 6,50 ml | 26 ml | 9,78 €/ml |
| 27TA5730 | Tapée 57,5 x 30 x 2,7 mm | 6,50 ml | 26 ml | 11,22 €/ml |
| 27TA6730 | Tapée 67,5 x 30 x 2,7 mm | 6,50 ml | 26 ml | 11,80 €/ml |
| 27TA7730 | Tapée 77,5 x 30 x 2,7 mm | 6,50 ml | 26 ml | 12,38 €/ml |
| 27TA8730 | Tapée 87,5 x 30 x 2,7 mm | 6,50 ml | 26 ml | 13,86 €/ml |
| 27TA9730 | Tapée 97,5 x 30 x 2,7 mm | 6,50 ml | 26 ml | 14,48 €/ml |
| 27TA10730 | Tapée 107,5 x 30 x 2,7 mm | 6,50 ml | 26 ml | 15,28 €/ml |

SANS AILETTE :



PATIN D'ÉTANCHEITÉ

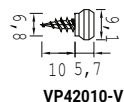

VP42010-V

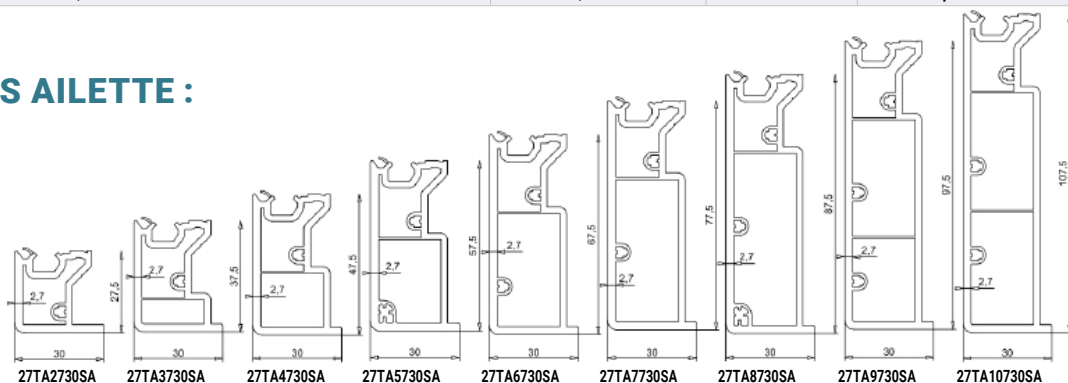

| Référence | Désignation | Longueur profilé | Cdt | Tarif brut H. T. |
|--------------------|---|------------------|----------|-------------------|
| 27TA2730SA | Tapée 27,5 x 30 x 2,7 mm sans ailette | 6,50 ml | 26 ml | 8,04 €/ml |
| 27TA3730SA | Tapée 37,5 x 30 x 2,7 mm sans ailette | 6,50 ml | 26 ml | 9,08 €/ml |
| 27TA4730SA | Tapée 47,5 x 30 x 2,7 mm sans ailette | 6,50 ml | 26 ml | 9,78 €/ml |
| 27TA5730SA | Tapée 57,5 x 30 x 2,7 mm sans ailette | 6,50 ml | 26 ml | 11,22 €/ml |
| 27TA6730SA | Tapée 67,5 x 30 x 2,7 mm sans ailette | 6,50 ml | 26 ml | 11,80 €/ml |
| 27TA7730SA | Tapée 77,5 x 30 x 2,7 mm sans ailette | 6,50 ml | 26 ml | 12,38 €/ml |
| 27TA8730SA | Tapée 87,5 x 30 x 2,7 mm sans ailette | 6,50 ml | 26 ml | 13,86 €/ml |
| 27TA9730SA | Tapée 97,5 x 30 x 2,7 mm sans ailette | 6,50 ml | 26 ml | 14,48 €/ml |
| 27TA10730SA | Tapée 107,5 x 30 x 2,7 mm sans ailette | 6,50 ml | 26 ml | 15,28 €/ml |
| 25TAPE2730 | Patin d'étanchéité pour tapée 27TA2730/27TA2730SA | / | | 0,40 €/pce |
| 25TAPE3730 | Patin d'étanchéité pour tapée 27TA3730/27TA3730SA | / | | 0,46 €/pce |
| 25TAPE4730 | Patin d'étanchéité pour tapée 27TA4730/27TA4730SA | / | | 0,56 €/pce |
| 25TAPE5730 | Patin d'étanchéité pour tapée 27TA5730/27TA5730SA | / | | 0,58 €/pce |
| 25TAPE6730 | Patin d'étanchéité pour tapée 27TA6730/27TA6730SA | / | 50 pcs | 0,62 €/pce |
| 25TAPE7730 | Patin d'étanchéité pour tapée 27TA7730/27TA7730SA | / | | 0,68 €/pce |
| 25TAPE8730 | Patin d'étanchéité pour tapée 27TA8730/27TA8730SA | / | | 0,70 €/pce |
| 25TAPE9730 | Patin d'étanchéité pour tapée 27TA9730/27TA9730SA | / | | 0,72 €/pce |
| 25TAPE10730 | Patin d'étanchéité pour tapée 27TA10730/27TA10730SA | / | | 0,78 €/pce |
| VP42010-V | Vis plot pour fixation tapée | / | 1000 pcs | 0,24 €/pce |

CRÉATION DE RÉSERVATION POUR PLAQUE DE PLÂTRE

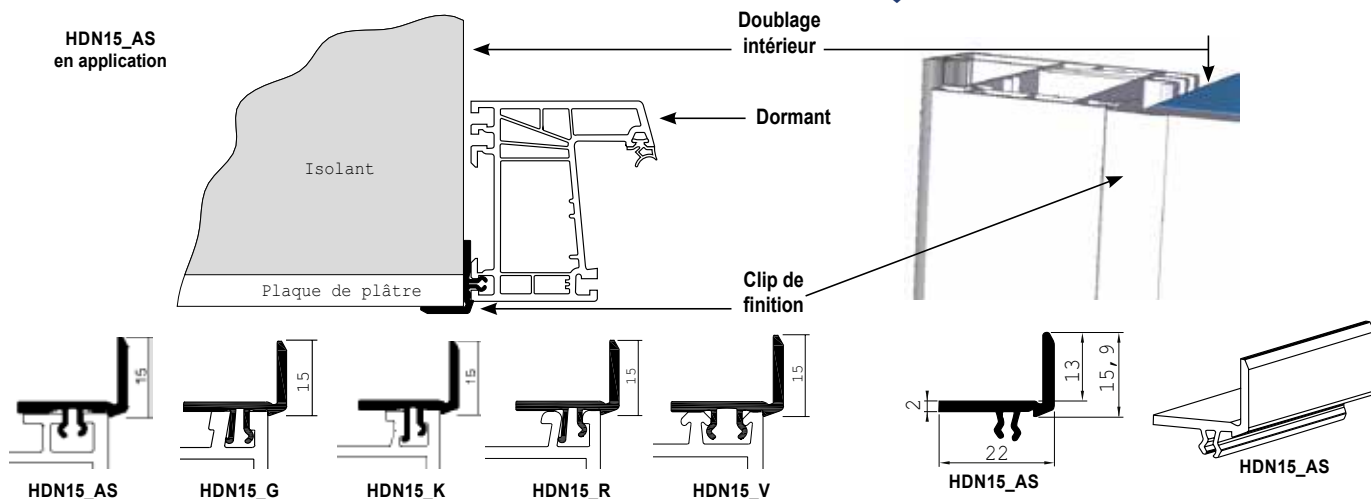

| Référence | Désignation | Longueur profilé | Cdt | Tarif brut H. T. |
|-----------------|---|------------------|-------|------------------|
| HDN15_AS | Création de réservation pour plaque de plâtre en PVC blanc pour gammes Aluplast et Schüco | 6 ml | 60 ml | 2,10 €/ml |
| HDN15_G | Création de réservation pour plaque de plâtre en PVC blanc pour gamme Gealan | 6 ml | 60 ml | 2,10 €/ml |
| HDN15_K | Création de réservation pour plaque de plâtre en PVC blanc pour gammes Kömmerling, KBE | 6 ml | 60 ml | 2,10 €/ml |
| HDN15_R | Création de réservation pour plaque de plâtre en PVC blanc pour gamme Rehau | 6 ml | 60 ml | 2,10 €/ml |
| HDN15_V | Création de réservation pour plaque de plâtre en PVC blanc pour gamme Veka | 6 ml | 60 ml | 2,10 €/ml |

PROFILS DE COMPENSATION À CLIPPER POUR DORMANT DÉPÔSE TOTALE

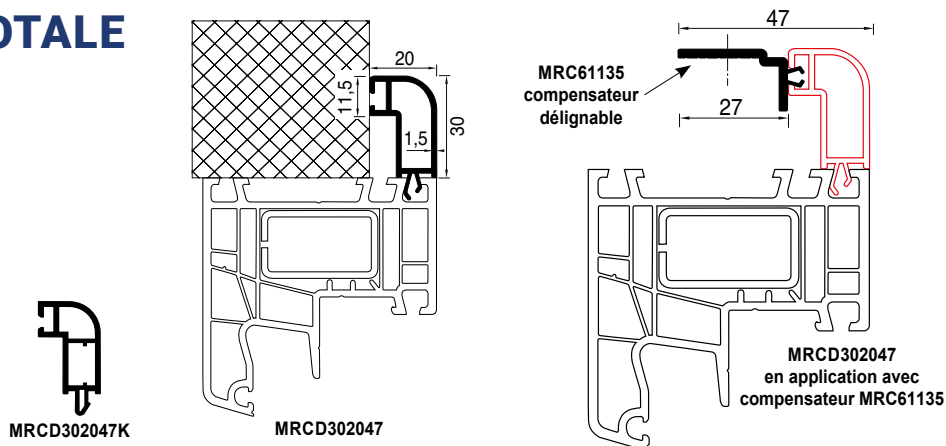

| Référence | Désignation | Longueur profilé | Cdt | Tarif brut H. T. |
|--------------------|--|------------------|-------|------------------|
| MRCD302047 | Profilé de compensation à clipper 30 x 20 mm pour systèmes Aluplast, Schüco et KBE, Trocal | 6 ml | 60 ml | 3,16 €/ml |
| MRCD302047K | Profilé de compensation à clipper 30 x 20 mm pour systèmes Kömmerling, Gealan et Rehau | 6 ml | 60 ml | 3,16 €/ml |
| MRC61135 | Profilé à clipper pour Compensation de profondeur (jusqu'à 27 mm) | 6 ml | 60 ml | 2,06 €/ml |

PROFILÉS D'ÉLARGISSEMENT POUR DORMANTS ALUPLAST ET SCHUCO

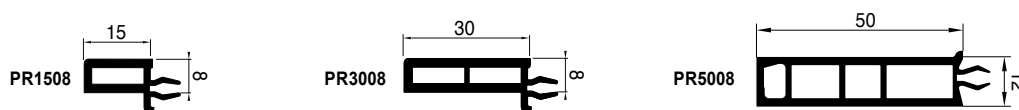

| Référence | Désignation | Longueur profilé | Cdt | Tarif brut H. T. |
|---------------|---|------------------|------|-------------------|
| PR1508 | Profilé d'élargissement 15 x 8 mm pour Schüco / Aluplast | 6 ml | 6 ml | 3,80 €/ml |
| PR3008 | Profilé d'élargissement 30 x 8 mm pour Schüco / Aluplast | 6 ml | 6 ml | 6,90 €/ml |
| PR5008 | Profilé d'élargissement 50 x 12 mm pour Schüco / Aluplast | 6 ml | 6 ml | 12,16 €/ml |

HABILLAGES MOULURÉS POUR DORMANTS DE RÉNOVATION

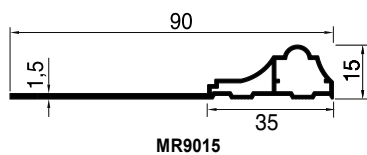

MR9015

MP3515EQ

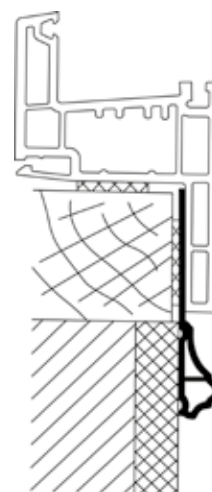
Equerre pour assemblage à onglet MR9015

MR9015
en application

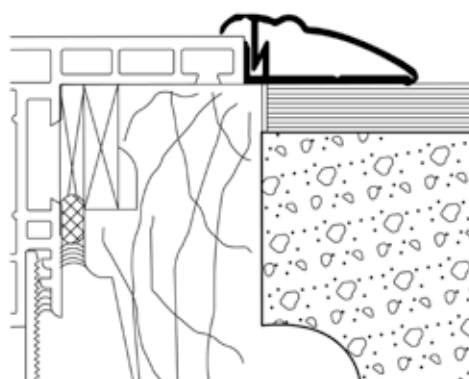
| Référence | Désignation | Longueur profilé | Cdt | Tarif brut H. T. |
|-----------------|--|------------------|----------|-------------------|
| MR9015 | Moulure de rénovation 90 x 15 x 1,5 mm | 6 ml | 60 ml | 3,90 €/ml |
| MP3515EQ | Equerre pour assemblage à onglet du profilé MR9015 | / | 200 pces | 0,78 €/pce |

MGR3514

MGR3514
en application

| Référence | Désignation | Longueur profilé | Cdt | Tarif brut H. T. |
|----------------|--|------------------|--------|------------------|
| MGR3514 | Goulotte décorative pour passage de câbles adaptable dans le dormant de rénovation d'ép. d'aile 8/10/12 mm | 6 ml | 120 ml | 4,18 €/ml |

HABILLAGES MOULURÉS POUR DORMANTS DE RÉNOVATION

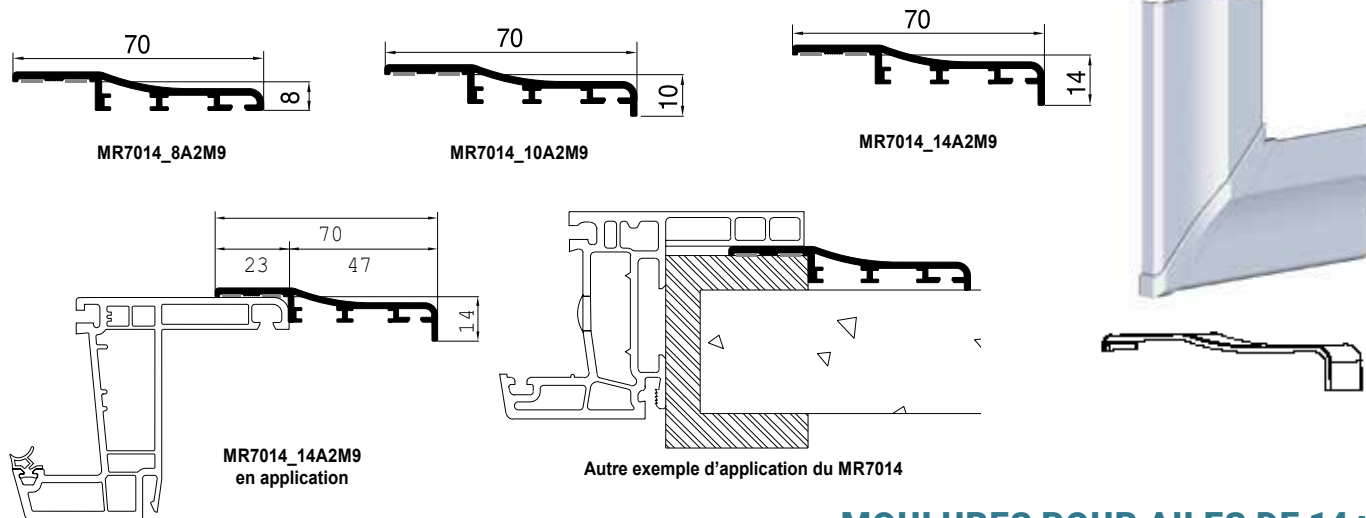
MOULURES POUR AILES DE 8, 10 ET 14 MM



MOULURES POUR AILES DE 14 MM

COMPENSATEUR DE PROFONDEUR JUSQU'À 27 MM (DELIGNABLE)

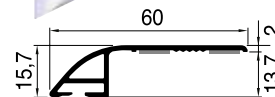
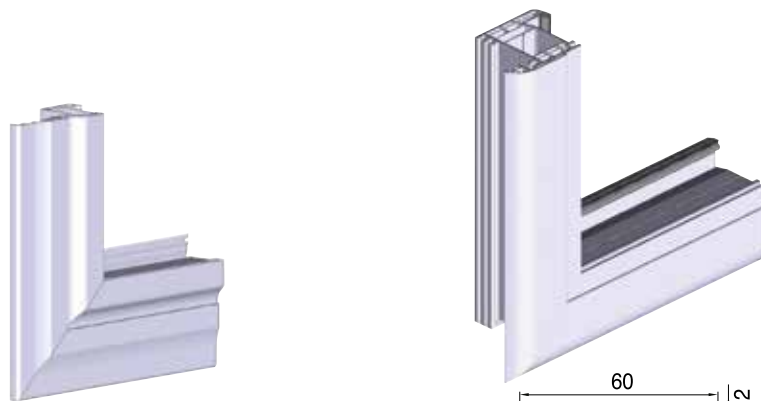
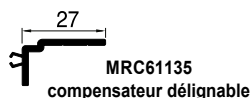

MR60142AM91

MOULURES POUR AILES DE 8 ET 10 MM

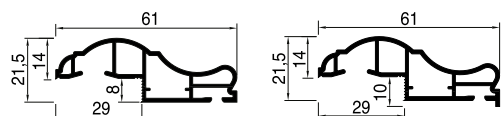

MR61135_8

MR61135_10



HABILLAGE TUBULAIRE BISEAUTÉ

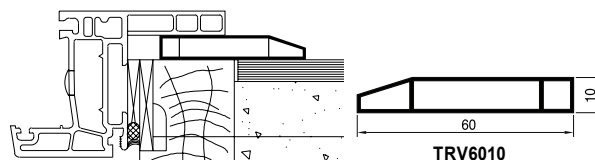

TRV6010 en application

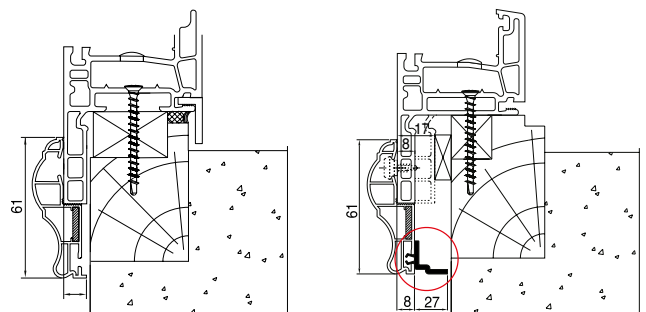

MRC61135 en application avec MR61135_8

PIECE D'ANGLE POUR ASSEMBLAGE PAR COUPE DROITE

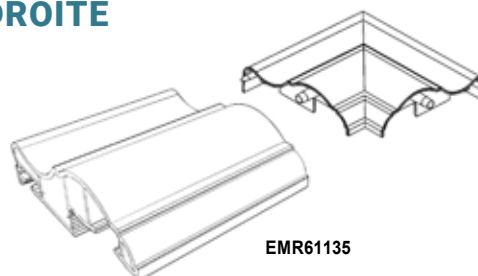

HABILLAGES MOULURÉS POUR DORMANTS DE RÉNOVATION

| Référence | Désignation | Longueur profilé | Cdt | Tarif brut H. T. |
|---------------|---|------------------|-------|------------------|
| MR7014_8A2M9 | Moulure de recouvrement pour dormant de rénovation à aile compensée de 8 mm (ex : Rehau) avec 2 adhésifs mousse de 6 x 1 mm en longueur de 6 ml | 6 ml | 60 ml | 4,34 €/ml |
| MR7014_10A2M9 | Moulure de recouvrement pour dormant de rénovation à aile compensée de 10 mm (ex : Kommerling, Aluplast) avec 2 adhésifs mousse de 6 x 1 mm en longueur de 6 ml | 6 ml | 60 ml | 4,34 €/ml |
| MR7014_14A2M9 | Moulure de recouvrement pour dormant de rénovation à aile compensée de 13 à 14 mm (ex : Veka, Gealan) avec 2 adhésifs mousse de 6 x 1 mm en longueur de 6 ml | 6 ml | 60 ml | 4,34 €/ml |
| MR61135-8 | Moulure décorative pour dormant de rénovation aile de 8 mm d'épaisseur (ex : Rehau) | 6 ml | 60 ml | 4,82 €/ml |
| MR61135-10 | Moulure décorative pour dormant de rénovation aile de 10 mm d'épaisseur (ex : Kommerling, Veka, Schuco, Aluplast etc...) | 6 ml | 60 ml | 4,88 €/ml |
| MR60142AM91 | Moulure 60 x 14 mm avec 2 adhésifs mousse de 9 x 1 mm plaxée | 6 ml | 60 ml | 4,34 €/ml |
| TRV6010 | Habillage tubulaire biseauté 60 x 10 mm | 6 ml | 60 ml | 2,78 €/ml |

ACCESSOIRES POUR HABILLAGES MOULURÉS DE DORMANTS DE RÉNOVATION

| Référence | Désignation | Longueur profilé | Cdt | Tarif brut H. T. |
|-------------|---|------------------|-----------|-------------------|
| MP3515EQ | Equerre pour assemblage à onglet des moulures | / | 200 pces | 0,78 €/pce |
| MRC61135 | Profilé à clipper pour compensation de profondeur (jusqu'à 27 mm) | 6 ml | 60 ml | 2,06 €/ml |
| EMR7014_8 | Pièce d'angle adhésive pour moulure de recouvrement MR7014_8A2M9 | / | 4 pces | 1,06 €/pce |
| EMR7014_10 | Pièce d'angle adhésive pour moulure de recouvrement MR7014_10A2M9 | / | 4 pces | 1,06 €/pce |
| EMR7014_14 | Pièce d'angle adhésive pour moulure de recouvrement MR7014_14A2M9 et MR7014DTV-14 | / | 4 pces | 1,40 €/pce |
| EMR61135-8 | Pièce d'angle pour moulure MR61135-8 (permet la coupe droite) | / | Pièce | 1,40 €/pce |
| EMR61135-10 | Pièce d'angle pour moulure MR61135-10 (permet la coupe droite) | / | Pièce | 1,40 €/pce |
| VP42010-V | Vis plot pour moulures MR61135 | / | 1000 pces | 0,24 €/pce |

PROFILÉS DE PROTECTION POUR DORMANT À AILETTE



PTADR2127A

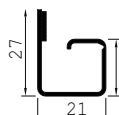

PTADR2127AM

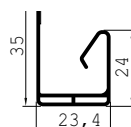

PT3524AM

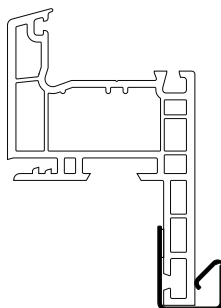

PTADR2127A
application

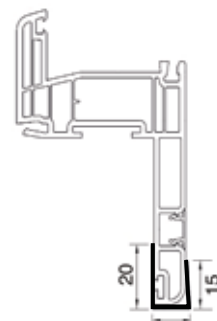

U2015135_1200
application

12,5 à 13 (adaptable)

| Référence | Désignation | Qté palette | Longueur profilé | Cdt | Tarif brut H.T. |
|---------------|---|-------------|------------------|--------|-----------------|
| PTADR2127A | Profilé de transport pour ailette de dormant de rénovation avec adhésif | 5 400 ml | 6 ml | 180 ml | 1,92 €/ml |
| PTADR2127AM | Profilé de transport pour ailette de dormant de rénovation avec mousse adhésive | 5 490 ml | 6,10 ml | 180 ml | 2,08 €/ml |
| PT3524AM | Cale de transport autoadhésive pour dormant à ailette d'épaisseur 13 à 15 mm pour systèmes Gealan (dormant 74 mm),KBE (70 mm), Trocal (70 mm), Veka (70 mm) | / | 6,10 ml | 122 ml | 3,44 €/ml |
| U2015135_1200 | Profilé U 20 x 15 x 13,5 x 1 mm en longueur d'1,20 ml pour ailes de dormant de 12,5 à 13 mm pour système VEKA | / | 1,20 ml | 150 ml | 1,56 €/ml |

Autres dimensions sur demande

Une urgence ? SOS - N'hésitez pas à nous contacter au +33 (0)3 87 29 90 07

PROFILÉS DE PROTECTION POUR TRANSPORT DE FENÊTRE PVC

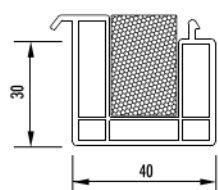
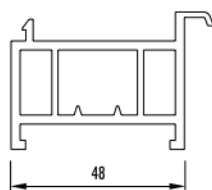
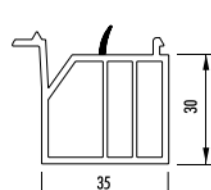
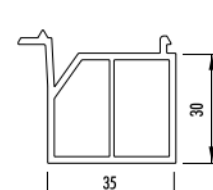
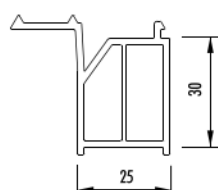
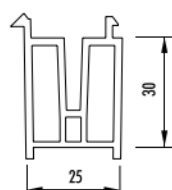
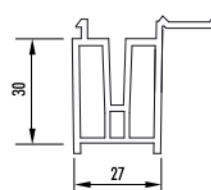
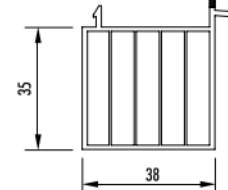
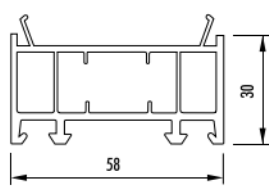
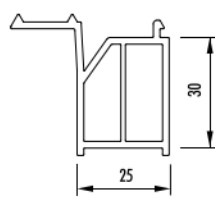
VEKA

SB4030V82

SB4830V

SB3530V-L

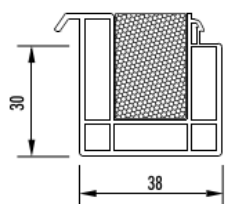
SB3530V

SB2530VT-2

SB2530VS-2

SB2730VT-2

SB3835V

VB5830

SB2530T-2

| Référence | Désignation | Longueur profilé | Cdt | Tarif brut H. T. |
|-------------------|---|------------------|-------|-------------------------|
| SB4030V82 | Profilé de protection 40 x 30 mm avec noyau isolant | 6 ml | 60 ml | Prix sur demande |
| SB4830V | Profilé de protection 40 x 30 mm sans noyau isolant | 6 ml | 60 ml | Prix sur demande |
| SB3530V-L | Profilé de protection 35 x 30 mm avec lèvres | 6 ml | 60 ml | Prix sur demande |
| SB3530V | Profilé de protection 35 x 30 mm | 6 ml | 60 ml | Prix sur demande |
| SB2530VT-2 | Profilé de protection 25 x 30 mm | 6 ml | 60 ml | Prix sur demande |
| SB2530VS-2 | Profilé de protection 25 x 30 mm | 6 ml | 60 ml | Prix sur demande |
| SB2730VT-2 | Profilé de protection 27 x 30 mm | 6 ml | 60 ml | Prix sur demande |
| SB3835V | Profilé de protection 38 x 35 mm | 6 ml | 60 ml | Prix sur demande |
| VB5830 | Elargisseur 58 x 30 mm | 6 ml | 60 ml | Prix sur demande |
| SB2530T-2 | Profile de protection 25 x 30 mm | 6 ml | 60 ml | Prix sur demande |

PROFILÉS DE PROTECTION POUR TRANSPORT DE FENÊTRE PVC

REHAU



SB3830R80

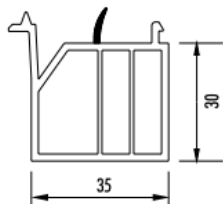

SB3530R-L

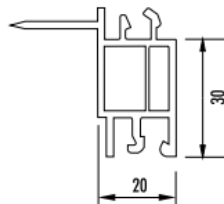

SB2030R

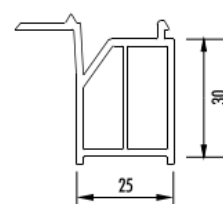

SB2530R-2

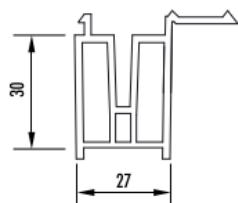

SB2730VT-2

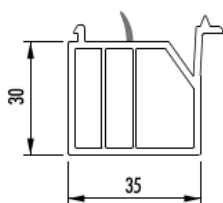

SB3530T-L

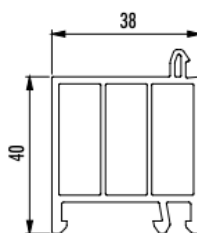

SP3840

| Référence | Désignation | Longueur profilé | Cdt | Tarif brut H. T. |
|-------------------|--|------------------|-------|-------------------------|
| SB3830R80 | Profilé de protection 38x 30 mm avec noyau isolant | 6 ml | 60 ml | Prix sur demande |
| SB3530R-L | Profilé de protection 35 x 30 mm avec lèvres | 6 ml | 60 ml | Prix sur demande |
| SB2030R | Profilé de protection 20 x 30 mm | 6 ml | 60 ml | Prix sur demande |
| SB2530R-2 | Profilé de protection 25 x 30 mm | 6 ml | 60 ml | 2,70 €/ml |
| SB2530VT-2 | Profilé de protection 27 x 30 mm | 6 ml | 60 ml | Prix sur demande |
| SB3530T-L | Profilé de protection 35 x 30 mm avec lèvres | 6 ml | 60 ml | Prix sur demande |
| SP3840 | Profilé de protection 38 x 40 mm | 6 ml | 60 ml | Prix sur demande |

PROFILÉS DE PROTECTION POUR TRANSPORT DE FENÊTRE PVC PROFINE

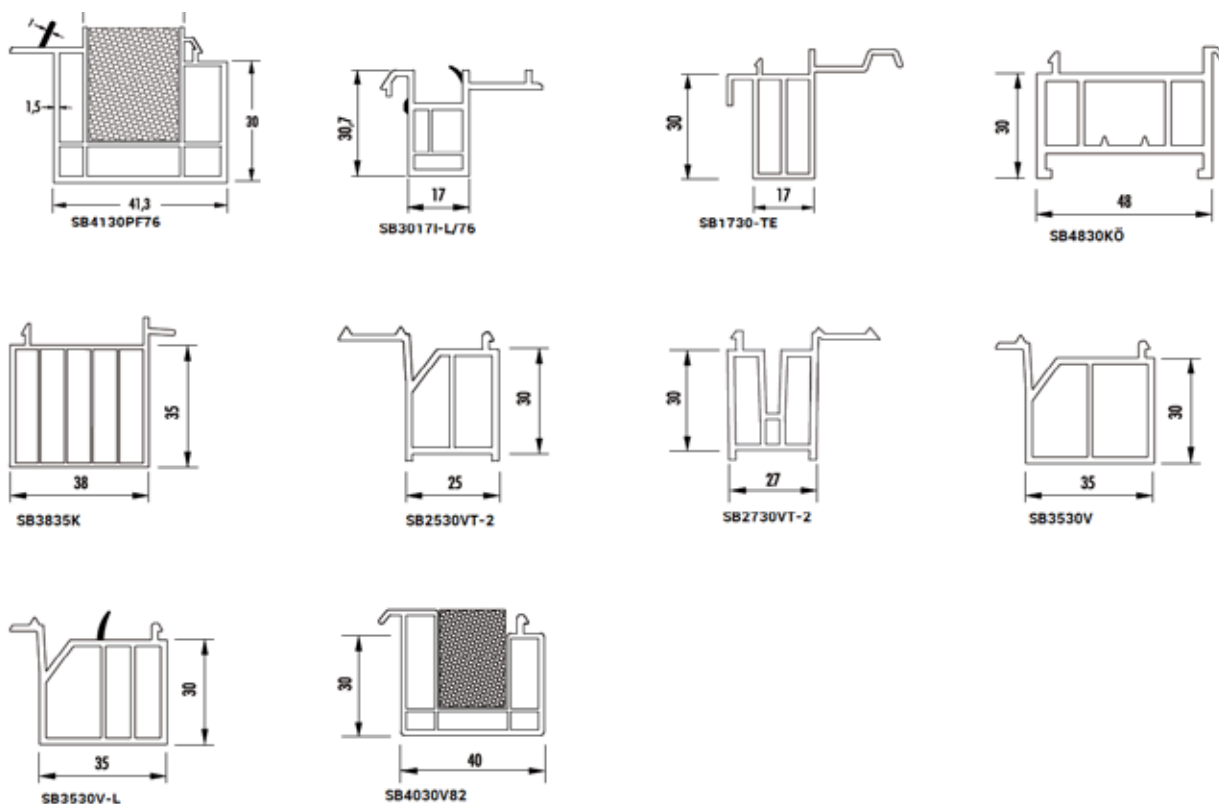

| Référence | Désignation | Longueur profilé | Cdt | Tarif brut H. T. |
|---------------------|---|------------------|-------|-------------------------|
| SB4130PF76 | Profilé de protection 41 x 30 mm avec lèvres et noyau isolant | 6 ml | 60 ml | Prix sur demande |
| SB3017I-L/76 | Profilé de protection 30 x 17 mm avec lèvres | 6 ml | 60 ml | Prix sur demande |
| SB1730-TE | Profilé de protection 17 x 30 mm | 6 ml | 60 ml | Prix sur demande |
| SB4830KÖ | Adaptateur 48 x 30 mm | 6 ml | 60 ml | Prix sur demande |
| SB3835K | Profilé de protection 38 x 25 mm | 6 ml | 60 ml | Prix sur demande |
| SB2530VT-2 | Profilé de protection 25 x 30 mm | 6 ml | 60 ml | Prix sur demande |
| SB2730VT-2 | Profilé de protection 27 x 30 mm | 6 ml | 60 ml | Prix sur demande |
| SB3530V | Profilé de protection 35 x 30 mm | 6 ml | 60 ml | Prix sur demande |
| SB3530V-L | Profilé de protection 35 x 30 mm avec lèvres | 6 ml | 60 ml | Prix sur demande |
| SB4030V82 | Profilé de protection 40 x 30 mm avec noyau isolant | 6 ml | 60 ml | Prix sur demande |

PROFILÉS DE PROTECTION POUR TRANSPORT DE FENÊTRE PVC SCHUCO

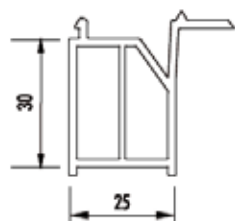

SB2530S-2

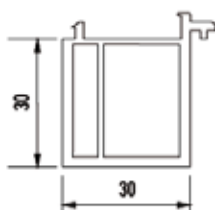

SB3030S

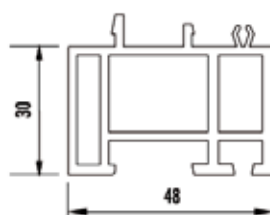

SB4830S

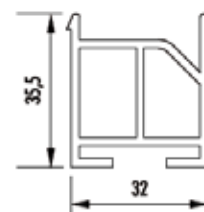

SB3235-ST

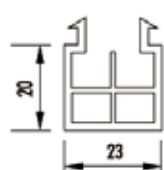

SB2320

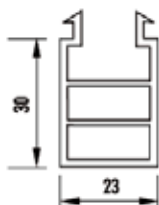

SB2330

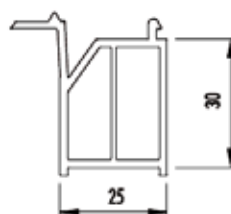

SB2530A-2

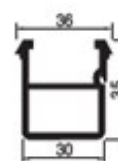

PT388RB

| Référence | Désignation | Longueur profilé | Cdt | Tarif brut H.T. |
|-----------|----------------------------------|------------------|-------|------------------|
| SB2530S-2 | Profilé de protection 25 x 30 mm | 6 ml | 60 ml | Prix sur demande |
| SB3030S | Profilé de protection 30 x 30 mm | 6 ml | 60 ml | Prix sur demande |
| SB4830S | Profilé de protection 48 x 30 mm | 6 ml | 36 ml | 2,70 €/ml |
| SB3235-ST | Profilé de protection 32 x 35 mm | 6 ml | 60 ml | Prix sur demande |
| SB2320 | Profilé de protection 23 x 20 mm | 6 ml | 60 ml | Prix sur demande |
| SB2330 | Profilé de protection 23 x 30 mm | 6 ml | 60 ml | Prix sur demande |
| SB2530A-2 | Profilé de protection 25 x 30 mm | 6 ml | 60 ml | Prix sur demande |
| PT388RB | Profilé de transport | 6 ml | 6 ml | 2,82 €/ml |

GEALAN

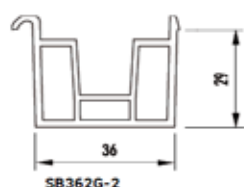

SB3629G-2

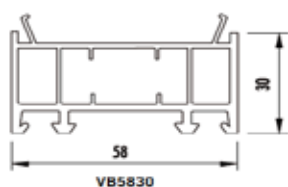

VB5830

| Référence | Désignation | Longueur profilé | Cdt | Tarif brut H.T. |
|-----------|----------------------------------|------------------|-------|------------------|
| SB3629G-2 | Profilé de protection 36 x 29 mm | 6 ml | 60 ml | Prix sur demande |
| VB5830 | Elargisseur 58 x 30 mm | 6 ml | 60 ml | Prix sur demande |

PROFILÉS DE PROTECTION POUR TRANSPORT DE FENÊTRE PVC

ALUPLAST

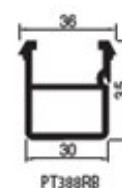
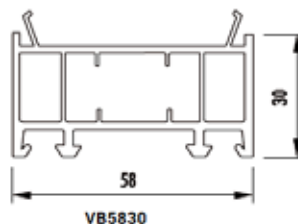
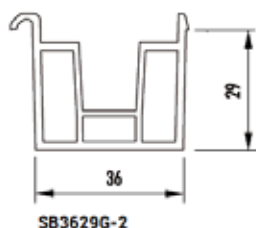
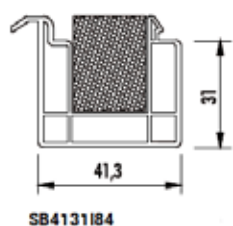
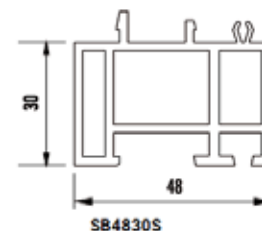
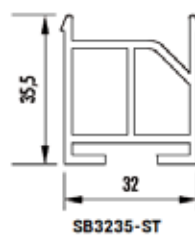
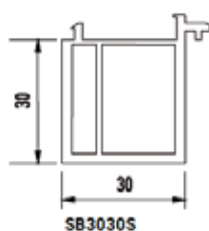
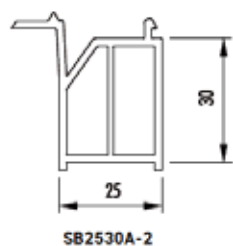

| Référence | Désignation | Longueur profilé | Cdt | Tarif brut H. T. |
|-----------|---|------------------|-------|------------------|
| SB2530A-2 | Profilé de protection 25 x 30 mm | 6 ml | 60 ml | Prix sur demande |
| SB3030S | Profilé de protection 30 x 30 mm | 6 ml | 60 ml | Prix sur demande |
| SB3235-ST | Profilé de protection 32 x 35 mm | 6 ml | 36 ml | 2,70 €/ml |
| SB4830S | Profilé de protection 48 x 30 mm | 6 ml | 60 ml | Prix sur demande |
| SB4131184 | Profilé de protection 41 x 31 mm avec noyau isolant | 6 ml | 60 ml | Prix sur demande |
| SB3629G-2 | Profilé de protection 36 x 29 mm | 6 ml | 60 ml | Prix sur demande |
| VB5830 | Elargisseur 58 x 30 mm | 6 ml | 60 ml | Prix sur demande |
| PT388RB | Profilé de transport | 6 ml | 6 ml | 2,82 €/ml |

Une urgence ? SOS - N'hésitez pas à nous contacter au +33 (0)3 87 29 90 07

REJETS D'EAU POUR FENÊTRE PVC

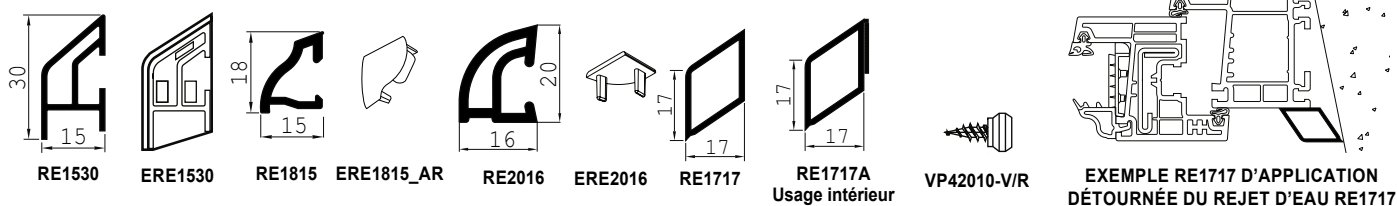

| Référence | Désignation | Longueur profilé | Cdt | Tarif brut H. T. |
|------------|-------------------------------------|------------------|------------|------------------|
| RE1530 | Rejet d'eau 15 x 30 mm | 6 ml | 60 ml | 2,42 €/ml |
| ERE1530 | Embout pour RE1530 | 6 ml | 100 paires | 0,64 €/paire |
| RE1815 | Rejet d'eau 18 x 15 mm | 6 ml | 120 ml | 1,30 €/ml |
| ERE1815_AR | Embout pour RE1815 | 6 ml | 200 paires | 0,60 €/paire |
| RE2016** | Rejet d'eau 20 x 16 mm** | 6 ml | 120 ml | 1,82 €/ml |
| ERE2016 | Embout pour RE2016 | 6 ml | 200 paires | 0,60 €/paire |
| VP42010-R | Vis plot 42010 pour clipsage RE1530 | / | 1000 pces | 0,24 €/pce |
| VP42010-V | Vis plot 42010 pour clipsage RE1815 | / | 1000 pces | 0,24 €/pce |
| RE1717 | Rejet d'eau 17 x 17 mm | 6 ml | 120 ml | 2,04 €/ml |
| RE1717A | Rejet d'eau adhésif 17 x 17 mm | 6 ml | 120 ml | 2,66 €/ml |

**Utilisable en quart de rond

BATTEMENTS INTÉRIEURS EN PVC

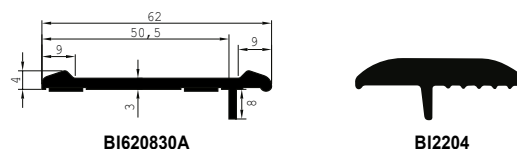

| Référence | Désignation | Longueur profilé | Cdt | Tarif brut H. T. |
|-----------|---------------------------------------|------------------|--------|------------------|
| BI620830A | Battement intérieur adhésif 62 x 4 mm | 6 ml | 60 ml | 4,74 €/ml |
| BI2204 | Battement intérieur 22 x 4 mm | 6 ml | 120 ml | 2,44 €/ml |

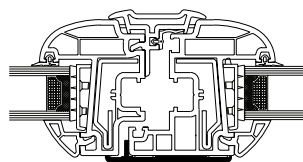

BI620830A EN APPLICATION

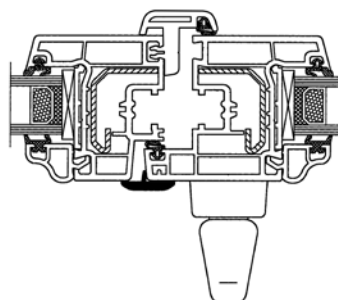

BI2204 EN APPLICATION

PROFILÉ TUBULAIRE À CLIPPER ÉPAISSEUR 12 MM EN PVC

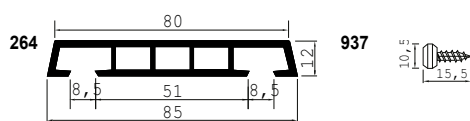

| Référence | Désignation | Longueur profilé | Cdt | Tarif brut H.T. |
|-----------|----------------------------------|------------------|----------|-----------------|
| 264 | Profilé tubulaire 85 x 12 x 2 mm | 6 ml | 60 ml | 5,82 €/ml |
| 264EQ | Equerre pour profilé 264 | / | 250 pces | 2,58 €/pce |
| 937 | Vis plot pour clipsage 264 | / | 500 pces | 0,24 €/pce |

ACCOUPLEUR FILANT EN PVC

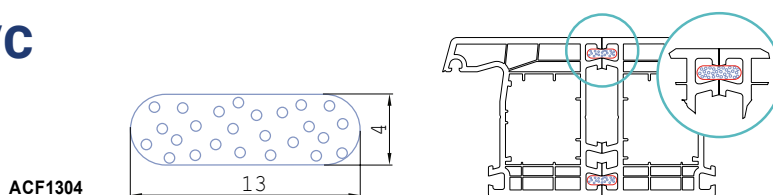

| Référence | Désignation | Longueur profilé | Cdt | Tarif brut H.T. |
|-----------|---|------------------|-------|-----------------|
| ACF1304 | Accoupleur filant 13 x 4 en PVC expansé pour gammes Alphacan, Aluplast, Gealan, KBE, Kömmerling, Schüco | 6 ml | 60 ml | 2,18 €/ml |

HABILLAGE POUR FAUX CINTRE EN PVC

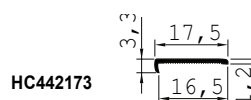

| Référence | Désignation | Longueur profilé | Cdt | Tarif brut H.T. |
|-----------|--|------------------|-------|-----------------|
| HC442173 | Habillage pour faux cintre PVC 17 x 3 mm | 6 ml | 60 ml | 1,38 €/ml |

MOULURE PVC POUR SOUBASSEMENT DE PORTE ET FENÊTRE

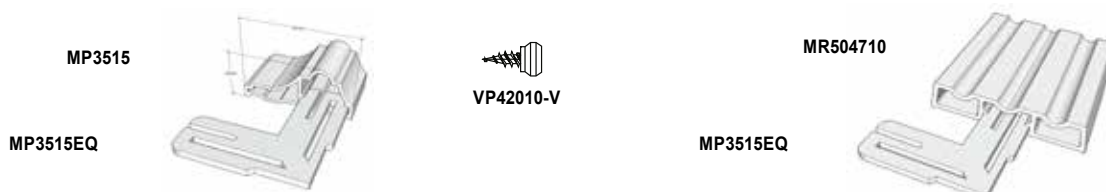

| Référence | Désignation | Longueur profilé | Cdt | Tarif brut H.T. |
|-----------|--|------------------|-----------|-----------------|
| MR504710 | Moulure décorative 50 x 47 x 10 x 1,4 mm | 6 ml | 60 ml | 4,96 €/ml |
| MP3515 | Moulure décorative 35 x 15 mm avec adhésif | 6 ml | 60 ml | 5,88 €/ml |
| MP3515EQ | Equerre pour moulure MP3515 | / | 200 pces | 0,78 €/pce |
| VP42010-V | Vis plot pour clipsage MR504710 | / | 1000 pces | 0,24 €/pce |

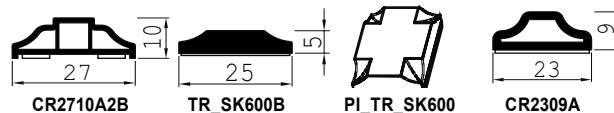

PETITS BOIS SANS LÈVRES EN PVC

| Référence | Désignation | Longueur profilé | Cdt | Tarif brut H.T. |
|-------------|--|------------------|----------|-----------------|
| CR2710A2B | Petit bois mouluré 27 x 10 mm avec 2 adhésifs blancs de 6 mm | 6 ml | 60 ml | 4,82 €/ml |
| TR_SK600B | Petit bois universel 25 x 5 mm | 6 ml | 60 ml | 4,64 €/ml |
| PI_TR_SK600 | Pièce injectée pour TR_SK600B (blanc uniquement) | / | 200 pces | 2,78 €/pce |
| CR2309A | Petit bois 23 x 9 mm avec un adhésif | 6 ml | 120 ml | 5,84 €/ml |

PETITS BOIS PVC 9 mm AVEC PENTE DE 15°

- ADHESIF NOIR ET LEVRES GRISES 7035
- ADHESIF NOIR ET LEVRES NOIRES

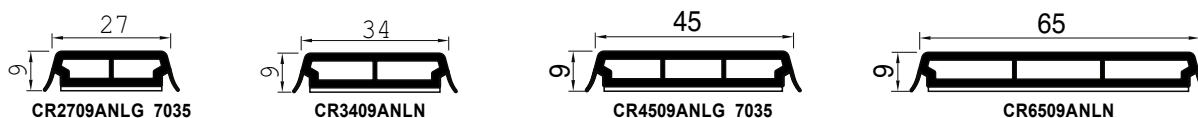

| Référence | Désignation | Longueur profilé | Cdt | Tarif brut H.T. |
|-----------------|---|------------------|-------|-----------------|
| CR2709ANLG_7035 | Petit bois 27 x 9 mm adhésif noir et lèvres grises 7035 | 5 ml | 60 ml | 5,02 €/ml |
| CR3409ANLG_7035 | Petit bois 34 x 9 mm adhésif noir et lèvres grises 7035 | 5 ml | 60 ml | 6,18 €/ml |
| CR4509ANLG_7035 | Petit bois 45 x 9 mm adhésif noir et lèvres grises 7035 | 5 ml | 60 ml | 7,22 €/ml |
| CR6509ANLG_7035 | Petit bois 65 x 9 mm adhésif noir et lèvres grises 7035 | 5 ml | 60 ml | 9,38 €/ml |
| CR2709ANLN | Petit bois 27 x 9 mm adhésif noir et lèvres noires | 5 ml | 60 ml | 5,02 €/ml |
| CR3409ANLN | Petit bois 34 x 9 mm adhésif noir et lèvres noires | 5 ml | 60 ml | 6,18 €/ml |
| CR4509ANLN | Petit bois 45 x 9 mm adhésif noir et lèvres noires | 5 ml | 60 ml | 7,22 €/ml |
| CR6509ANLN | Petit bois 65 x 9 mm adhésif noir et lèvres noires | 5 ml | 60 ml | 9,38 €/ml |

PETITS BOIS PVC MOULURÉ 9 mm AVEC LÈVRES

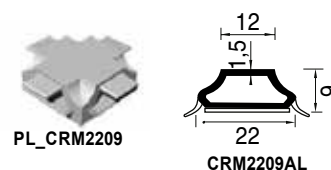

| Référence | Désignation | Longueur profilé | Cdt | Tarif brut H.T. |
|-------------|--|------------------|------------|-----------------|
| CRM2209ANLB | Petit bois mouluré 22 x 9 mm adhésif noir et lèvres blanches | 6 ml | 60 ml | 7,40 €/ml |
| CRM2209ANLN | Petit bois mouluré 22 x 9 mm adhésif noir et lèvres noires | 6 ml | 60 ml | 7,40 €/ml |
| PI_CRM2209 | Pièce injectée pour CRM2209 (blanc uniquement) | / | 100 pièces | 2,64 €/pce |

PETITS BOIS PVC 13 mm AVEC PENTE DE 15°

- ADHÉSIF NOIR ET LÈVRES GRISES 7035
- ADHÉSIF NOIR ET LÈVRES NOIRES

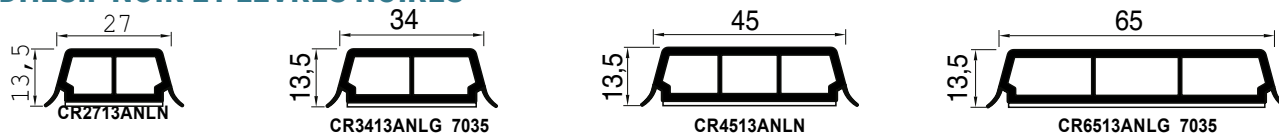

| Référence | Désignation | Longueur profilé | Cdt | Tarif brut H.T. |
|-----------------|--|------------------|-------|-----------------|
| CR2713ANLG_7035 | Petit bois 27 x 13 mm adhésif noir et lèvres grises 7035 | 5 ml | 60 ml | 5,58 €/ml |
| CR3413ANLG_7035 | Petit bois 34 x 13 mm adhésif noir et lèvres grises 7035 | 5 ml | 60 ml | 5,80 €/ml |
| CR4513ANLG_7035 | Petit bois 45 x 13 mm adhésif noir et lèvres grises 7035 | 5 ml | 40 ml | 7,92 €/ml |
| CR6513ANLG_7035 | Petit bois 65 x 13 mm adhésif noir et lèvres grises 7035 | 5 ml | 40 ml | 10,28 €/ml |
| CR2713ANLN | Petit bois 27 x 13 mm adhésif noir et lèvres noires | 5 ml | 60 ml | 5,58 €/ml |
| CR3413ANLN | Petit bois 34 x 13 mm adhésif noir et lèvres noires | 5 ml | 60 ml | 5,80 €/ml |
| CR4513ANLN | Petit bois 45 x 13 mm adhésif noir et lèvres noires | 5 ml | 40 ml | 7,92 €/ml |
| CR6513ANLN | Petit bois 65 x 13 mm adhésif noir et lèvres noires | 5 ml | 40 ml | 10,28 €/ml |

PROFILÉS EN T



| Référence | Désignation | A | B | C | D | Longueur profilé | Cdt | Tarif brut H. T. |
|-----------|--------------|-------|-------|---|--------|------------------|--------|------------------|
| T1010 | Profilé en T | 10 mm | 10 mm | - | 1,2 mm | 2,60 ml | 130 ml | Prix sur demande |
| T2015 | Profilé en T | 20 mm | 15 mm | - | 1,5 mm | 6 ml | 120 ml | Prix sur demande |
| T2020 | Profilé en T | 20 mm | 20 mm | - | 1,4 mm | 6 ml | 120 ml | Prix sur demande |
| T2525 | Profilé en T | 25 mm | 25 mm | - | 1,4 mm | 6 ml | 120 ml | Prix sur demande |
| T3030 | Profilé en T | 30 mm | 30 mm | - | 2 mm | 6 ml | 120 ml | Prix sur demande |
| T4015 | Profilé en T | 40 mm | 15 mm | - | 1,5 mm | 6 ml | 120 ml | Prix sur demande |
| T4030 | Profilé en T | 40 mm | 30 mm | - | 2 mm | 6 ml | 120 ml | Prix sur demande |
| T5218 | Profilé en T | 52 mm | 18 mm | - | 2 mm | 6 ml | 120 ml | Prix sur demande |

AUTRES PROFILÉS EN T



| Référence | Désignation | A | B | C | D | Longueur profilé | Cdt | Tarif brut H. T. |
|-----------|--------------|---------|-------|--------|------|------------------|--------------|------------------|
| T43527 | Profilé en T | 43,5 mm | 27 mm | 23 mm | 2 mm | 4 ou 5 ml | 80 ou 100 ml | Prix sur demande |
| T6040 | Profilé en T | 60 mm | 40 mm | 5,3 mm | 1 mm | 4 ou 5 ml | 40 ou 50 ml | Prix sur demande |

PROFILÉS EN Z



| Référence | Désignation | A | B | C | D | Longueur profilé | Cdt | Tarif brut H. T. |
|-----------|--------------|-------|-------|-------|------|------------------|-------|------------------|
| Z201725 | Profilé en Z | 20 mm | 17 mm | 25 mm | 3 mm | 6 ml | 60 ml | Prix sur demande |
| Z202040 | Profilé en Z | 20 mm | 20 mm | 40 mm | 2 mm | 6 ml | 60 ml | Prix sur demande |
| Z202535 | Profilé en Z | 20 mm | 25 mm | 35 mm | 2 mm | 6 ml | 60 ml | Prix sur demande |
| Z202742 | Profilé en Z | 20 mm | 27 mm | 42 mm | 3 mm | 6 ml | 60 ml | Prix sur demande |
| Z203040 | Profilé en Z | 20 mm | 30 mm | 40 mm | 2 mm | 6 ml | 60 ml | Prix sur demande |
| Z203040/3 | Profilé en Z | 20 mm | 30 mm | 40 mm | 3 mm | 6 ml | 60 ml | Prix sur demande |
| Z204030 | Profilé en Z | 20 mm | 40 mm | 30 mm | 2 mm | 6 ml | 60 ml | Prix sur demande |
| Z204030/3 | Profilé en Z | 20 mm | 40 mm | 30 mm | 3 mm | 6 ml | 60 ml | Prix sur demande |
| Z205030 | Profilé en Z | 20 mm | 50 mm | 30 mm | 2 mm | 6 ml | 60 ml | Prix sur demande |
| Z206020 | Profilé en Z | 20 mm | 60 mm | 20 mm | 2 mm | 6 ml | 60 ml | Prix sur demande |
| Z207040 | Profilé en Z | 20 mm | 70 mm | 40 mm | 2 mm | 6 ml | 60 ml | Prix sur demande |
| Z207520 | Profilé en Z | 20 mm | 75 mm | 20 mm | 3 mm | 6 ml | 60 ml | Prix sur demande |
| Z208040 | Profilé en Z | 20 mm | 80 mm | 40 mm | 3 mm | 6 ml | 60 ml | Prix sur demande |

PROFILÉS EN Z AVEC PENTE DE 10°



| Référence | Désignation | A | B | C | D | Longueur profilé | Cdt | Tarif brut H. T. |
|-----------|--------------|-------|-------|-------|------|------------------|-------|------------------|
| ZA201725 | Profilé en Z | 20 mm | 17 mm | 25 mm | 3 mm | 6 ml | 60 ml | Prix sur demande |
| ZA202035 | Profilé en Z | 20 mm | 20 mm | 35 mm | 3 mm | 6 ml | 60 ml | Prix sur demande |
| ZA202525 | Profilé en Z | 20 mm | 25 mm | 25 mm | 3 mm | 6 ml | 60 ml | Prix sur demande |
| ZA203030 | Profilé en Z | 20 mm | 30 mm | 30 mm | 3 mm | 6 ml | 60 ml | Prix sur demande |
| ZA203035 | Profilé en Z | 20 mm | 30 mm | 35 mm | 3 mm | 6 ml | 60 ml | Prix sur demande |
| ZA204030 | Profilé en Z | 20 mm | 40 mm | 30 mm | 3 mm | 6 ml | 60 ml | Prix sur demande |
| ZA205030 | Profilé en Z | 20 mm | 50 mm | 30 mm | 3 mm | 6 ml | 60 ml | Prix sur demande |
| ZA156020 | Profilé en Z | 15 mm | 60 mm | 20 mm | 3 mm | 6 ml | 60 ml | Prix sur demande |
| ZA206020 | Profilé en Z | 20 mm | 60 mm | 20 mm | 3 mm | 6 ml | 60 ml | Prix sur demande |
| ZA207035 | Profilé en Z | 20 mm | 70 mm | 35 mm | 3 mm | 6 ml | 60 ml | Prix sur demande |
| ZA207535 | Profilé en Z | 20 mm | 75 mm | 35 mm | 3 mm | 6 ml | 60 ml | Prix sur demande |

PROFILÉS EN U

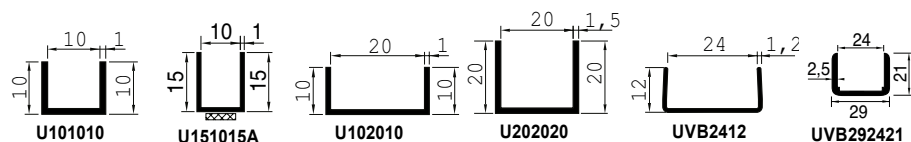

| Référence | Désignation | Longueur profilé | Cdt | Tarif brut H. T. |
|-----------|--|------------------|--------|------------------|
| U101010 | Profil en U 10 x 10 x 10 mm (Entre axe 10) ép. 1 mm | 6 ml | 300 ml | 1,88 €/ml |
| U151015A | Profil en U 15 x 10 x 15 mm avec adhésif (Entre axe 10) ép. 1 mm | 6 ml | 300 ml | 2,22 €/ml |
| U102010 | Profil en U 10 x 20 x 10 mm (Entre axe 20) ép. 1 mm | 6 ml | 120 ml | 2,06 €/ml |
| U202020 | Profil en U 20 x 20 x 20 mm (Entre axe 20) ép. 1,5 mm | 6 ml | 120 ml | 2,24 €/ml |
| UVB2412 | Profil en U 12 x 24 x 12 mm (Entre axe 24) ép. 1,2 mm | 6 ml | 60 ml | 1,26 €/ml |
| UVB292421 | Profil en U 29 x 24 x 21 mm (Entre axe 24) ép. 2,5 mm | 6 ml | 60 ml | 3,08 €/ml |

AUTRES PROFILÉS EN U



| Référence | Désignation | A | B | C | D | Longueur profilé | Cdt | Tarif brut H. T. |
|------------|--------------|-------|---------|-------|--------|------------------|----------------|------------------|
| U100410 | Profilé en U | 10 mm | 4 mm | 10 mm | 1 mm | 2,60 ml | 130 ml | Prix sur demande |
| U100610 | Profilé en U | 10 mm | 6 mm | 10 mm | 1,1 mm | 2,60 ml | 130 ml | Prix sur demande |
| U150615 | Profilé en U | 15 mm | 6 mm | 15 mm | 1 mm | 2,60 ml | 130 ml | Prix sur demande |
| U237523 | Profilé en U | 23 mm | 7,5 mm | 23 mm | 1 mm | 5 ml | 100 ml | Prix sur demande |
| U100810 | Profilé en U | 10 mm | 8 mm | 10 mm | 1 mm | 2,60 ml | 130 ml | Prix sur demande |
| U158215 | Profilé en U | 15 mm | 8,2 mm | 15 mm | 1 mm | 2,60 ml | 130 ml | Prix sur demande |
| U10101310 | Profilé en U | 10 mm | 10,3 mm | 10 mm | 1,1 mm | 2,60 ml | 130 ml | Prix sur demande |
| U151015 | Profilé en U | 15 mm | 10 mm | 15 mm | 1 mm | 2,60 ml | 130 ml | Prix sur demande |
| U151015/2 | Profilé en U | 15 mm | 10 mm | 15 mm | 2 mm | 2,60 ml | 130 ml | Prix sur demande |
| U081208 | Profilé en U | 8 mm | 12 mm | 8 mm | 1,3 mm | 2,60 ml | 130 ml | Prix sur demande |
| U121212 | Profilé en U | 12 mm | 12 mm | 12 mm | 1,3 mm | 2,60 ml | 130 ml | Prix sur demande |
| U151215 | Profilé en U | 15 mm | 12 mm | 15 mm | 1 mm | 2,60 ml | 130 ml | Prix sur demande |
| U151415 | Profilé en U | 15 mm | 14 mm | 15 mm | 1 mm | 2,60 ml | 130 ml | Prix sur demande |
| U151515 | Profilé en U | 15 mm | 15 mm | 15 mm | 1 mm | 2,60 ml | 130 ml | Prix sur demande |
| U101610 | Profilé en U | 10 mm | 16 mm | 10 mm | 1 mm | 2,60 ml | 130 ml | Prix sur demande |
| U151615 | Profilé en U | 15 mm | 16 mm | 15 mm | 1 mm | 2,60 ml | 130 ml | Prix sur demande |
| U151615/14 | Profilé en U | 15 mm | 16 mm | 15 mm | 1,4 mm | 2,60 ml | 130 ml | Prix sur demande |
| U101810 | Profilé en U | 10 mm | 18 mm | 10 mm | 1 mm | 2,60 ml | 130 ml | Prix sur demande |
| U181818 | Profilé en U | 18 mm | 18 mm | 18 mm | 1,5 mm | 2,60 ml | 130 ml | Prix sur demande |
| U281828 | Profilé en U | 28 mm | 18 mm | 28 mm | 1,5 mm | 6 ml | 120 ml | Prix sur demande |
| U152015 | Profilé en U | 15 mm | 20 mm | 15 mm | 1 mm | 2,60 ml | 130 ml | Prix sur demande |
| U632163 | Profilé en U | 63 mm | 21 mm | 63 mm | 2 mm | 6 ml | 120 ml | Prix sur demande |
| U202220 | Profilé en U | 20 mm | 22 mm | 20 mm | 1,5 mm | 2,60 ml | 130 ml | Prix sur demande |
| U202620 | Profilé en U | 20 mm | 26 mm | 20 mm | 1,2 mm | 5 ml | 100 ml | Prix sur demande |
| U203120 | Profilé en U | 20 mm | 31 mm | 20 mm | 1,2 mm | 5 ml | 100 ml | Prix sur demande |
| U404040 | Profilé en U | 40 mm | 40 mm | 40 mm | 2 mm | 6 ml | 60 ml | Prix sur demande |
| U204120 | Profilé en U | 20 mm | 41 mm | 20 mm | 1,2 mm | 5 ml | 100 ml | Prix sur demande |
| U554255 | Profilé en U | 55 mm | 42 mm | 55 mm | 2 mm | 6 ml | 48 ml | Prix sur demande |
| U205120 | Profilé en U | 20 mm | 51 mm | 20 mm | 1,2 mm | 5 ml | 100 ml | Prix sur demande |
| U405140 | Profilé en U | 40 mm | 51 mm | 40 mm | 2 mm | 6 ml | 48 ml | Prix sur demande |
| U205520 | Profilé en U | 20 mm | 55 mm | 20 mm | 1,2 mm | 5 ml | 100 ml | Prix sur demande |
| U206120 | Profilé en U | 20 mm | 61 mm | 20 mm | 1,2 mm | 5 ml | 100 ml | Prix sur demande |
| U207120 | Profilé en U | 20 mm | 71 mm | 20 mm | 1,2 mm | 2,70 ml / 5,20ml | 54 ml / 104 ml | Prix sur demande |
| U307130 | Profilé en U | 30 mm | 71 mm | 30 mm | 1,2 mm | 2,70 ml / 5,20ml | 54 ml / 104 ml | Prix sur demande |
| U208120 | Profilé en U | 20 mm | 81 mm | 20 mm | 1,2 mm | 5,20 ml | 52 ml | Prix sur demande |
| U308130 | Profilé en U | 30 mm | 81 mm | 30 mm | 1,2 mm | 6 ml | 60 ml | Prix sur demande |
| U2010120 | Profilé en U | 20 mm | 101 mm | 20 mm | 1,2 mm | 2,70 ml / 5,20ml | 54 ml / 104 ml | Prix sur demande |
| U3010130 | Profilé en U | 30 mm | 101 mm | 30 mm | 1,2 mm | 2,70 ml / 5,20ml | 54 ml / 104 ml | Prix sur demande |
| U2012020 | Profilé en U | 20 mm | 120 mm | 20 mm | 1,2 mm | 5,20ml | 52 ml | Prix sur demande |

AUTRES PROFILÉS EN U



| Référence | Désignation | A | B | C | D | Longueur profilé | Cdt | Tarif brut H. T. |
|-----------|--------------|-------|---------|-------|--------|------------------|--------|------------------|
| U101918 | Profilé en U | 10 mm | 1,9 mm | 18 mm | 1 mm | 3 ml | 150 ml | Prix sur demande |
| U090320 | Profilé en U | 9 mm | 3 mm | 20 mm | 1 mm | 2,60 ml | 130 ml | Prix sur demande |
| U080420 | Profilé en U | 8 mm | 4 mm | 20 mm | 1 mm | 2,60 ml | 130 ml | Prix sur demande |
| U100620 | Profilé en U | 10 mm | 6 mm | 20 mm | 1 mm | 2,60 ml | 130 ml | Prix sur demande |
| U119520 | Profilé en U | 11 mm | 9,5 mm | 20 mm | 1,2 mm | 3 ml | 90 ml | Prix sur demande |
| U131030 | Profilé en U | 13 mm | 10 mm | 30 mm | 1,5 mm | 3 ml | 90 ml | Prix sur demande |
| U2013037 | Profilé en U | 20 mm | 10 mm | 37 mm | 1 mm | 6 ml | 120 ml | Prix sur demande |
| U201230 | Profilé en U | 20 mm | 12 mm | 30 mm | 1,3 mm | 6 ml | 120 ml | Prix sur demande |
| U101320 | Profilé en U | 10 mm | 13 mm | 20 mm | 1,2 mm | 3 ml | 150 ml | Prix sur demande |
| U131330 | Profilé en U | 13 mm | 13 mm | 30 mm | 1,5 mm | 3 ml | 90 ml | Prix sur demande |
| U1315530 | Profilé en U | 13 mm | 15,5 mm | 30 mm | 1,5 mm | 3 ml | 90 ml | Prix sur demande |
| U3017550 | Profilé en U | 30 mm | 17,5 mm | 50 mm | 1,2 mm | 6 ml | 60 ml | Prix sur demande |
| U1318530 | Profilé en U | 13 mm | 18,5 mm | 30 mm | 1,5 mm | 3 ml | 90 ml | Prix sur demande |
| U302650 | Profilé en U | 30 mm | 26 mm | 50 mm | 3 mm | 6 ml | 60 ml | Prix sur demande |

PROFILÉS EN H



| Référence | Désignation | A | B | C | D | Longueur profilé | Cdt | Tarif brut H. T. |
|-----------|--------------|---------|---------|---------|--------|------------------|--------|------------------|
| H270315 | Profilé en H | 27 mm | 3 mm | 15 mm | 1 mm | 2,60 ml | 130 ml | Prix sur demande |
| H270415 | Profilé en H | 27 mm | 4 mm | 15 mm | 1 mm | 2,60 ml | 130 ml | Prix sur demande |
| H2756317 | Profilé en H | 27,5 mm | 6,3 mm | 17 mm | 1 mm | 2,60 ml | 130 ml | Prix sur demande |
| H297218 | Profilé en H | 29 mm | 7,2 mm | 18 mm | 1 mm | 2,60 ml | 130 ml | Prix sur demande |
| H37508235 | Profilé en H | 37,5 mm | 8 mm | 23,5 mm | 1 mm | 2,60 ml | 52 ml | Prix sur demande |
| H3851025 | Profilé en H | 38,5 mm | 10 mm | 25 mm | 1 mm | 2,60 ml | 65 ml | Prix sur demande |
| H391324 | Profilé en H | 39 mm | 13 mm | 24 mm | 1 mm | 2,60 ml | 65 ml | Prix sur demande |
| H241524 | Profilé en H | 24 mm | 15 mm | 24 mm | 1,3 mm | 2,60 ml | 130 ml | Prix sur demande |
| H241624 | Profilé en H | 24 mm | 16 mm | 24 mm | 1,3 mm | 2,60 ml | 52 ml | Prix sur demande |
| H5017550 | Profilé en H | 50 mm | 17,5 mm | 50 mm | 1,2 mm | 6 ml | 60 ml | Prix sur demande |
| H251825 | Profilé en H | 25 mm | 18 mm | 25 mm | 1,3 mm | 2,60 ml | 52 ml | Prix sur demande |
| H252025 | Profilé en H | 25 mm | 20 mm | 25 mm | 1,3 mm | 2,60 ml | 52 ml | Prix sur demande |
| H502630 | Profilé en H | 50 mm | 26 mm | 30 mm | 1,2 mm | 5 ml | 50 ml | Prix sur demande |
| H543134 | Profilé en H | 54 mm | 31 mm | 34 mm | 1,2 mm | 5 ml | 50 ml | Prix sur demande |
| H544134 | Profilé en H | 54 mm | 41 mm | 34 mm | 1,2 mm | 5 ml | 50 ml | Prix sur demande |
| H545134 | Profilé en H | 54 mm | 51 mm | 34 mm | 1,2 mm | 5 ml | 50 ml | Prix sur demande |
| H546134 | Profilé en H | 54 mm | 61 mm | 34 mm | 1,2 mm | 5 ml | 50 ml | Prix sur demande |
| H557135 | Profilé en H | 55 mm | 71 mm | 35 mm | 1,5 mm | 5 ml | 50 ml | Prix sur demande |
| H558135 | Profilé en H | 55 mm | 81 mm | 35 mm | 1,5 mm | 5 ml | 50 ml | Prix sur demande |
| H6010140 | Profilé en H | 60 mm | 101 mm | 40 mm | 1,4 mm | 5 ml | 50 ml | Prix sur demande |
| H6012040 | Profilé en H | 60 mm | 120 mm | 40 mm | 1,7 mm | 5 ml | 50 ml | Prix sur demande |

Autres profils en H à la page suivante.

AUTRES PROFILÉS EN H



| Référence | Désignation | A | B | C | D | Longueur profilé | Cdt | Tarif brut H. T. |
|------------|--------------|---------|---------|---------|--------|------------------|--------|------------------|
| H2750609 | Profilé en H | 27,5 mm | 6 mm | 9 mm | 1 mm | 2,60 ml | 130 ml | Prix sur demande |
| H3810513 | Profilé en H | 38 mm | 10,5 mm | 13 mm | 1 mm | 6 ml | 120 ml | Prix sur demande |
| H385135125 | Profilé en H | 38,5 mm | 13,5 mm | 12,5 mm | 1 mm | 6 ml | 120 ml | Prix sur demande |
| H271610 | Profilé en H | 27 mm | 16 mm | 10 mm | 1,2 mm | 5 ml | 100 ml | Prix sur demande |
| H502120 | Profilé en H | 50 mm | 21 mm | 20 mm | 1,2 mm | 5 ml | 100 ml | Prix sur demande |
| H502516 | Profilé en H | 50 mm | 25 mm | 16 mm | 1,2 mm | 5 ml | 100 ml | Prix sur demande |
| H503116 | Profilé en H | 50 mm | 31 mm | 16 mm | 1,2 mm | 5 ml | 100 ml | Prix sur demande |
| H504116 | Profilé en H | 50 mm | 41 mm | 16 mm | 1,2 mm | 5 ml | 100 ml | Prix sur demande |
| H505116 | Profilé en H | 50 mm | 51 mm | 16 mm | 1,2 mm | 5 ml | 100 ml | Prix sur demande |
| H506116 | Profilé en H | 50 mm | 61 mm | 16 mm | 1,2 mm | 5 ml | 100 ml | Prix sur demande |

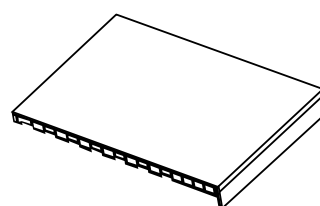

TABLETTES DE FENÊTRE BLANCHES

| Référence | Désignation | Longueur profilé | Cdt | Tarif brut H. T. |
|-------------|--|------------------|---------|------------------|
| TBR100B | Tablette intérieure blanche 100 mm | 6 ml | 12 ml | 20,34 €/ml |
| TBR150B | Tablette intérieure blanche 150 mm | 6 ml | 12 ml | 24,68 €/ml |
| TBR200B | Tablette intérieure blanche 200 mm | 6 ml | 12 ml | 25,80 €/ml |
| TBR250B | Tablette intérieure blanche 250 mm | 6 ml | 12 ml | 30,56 €/ml |
| TBR300B | Tablette intérieure blanche 300 mm | 6 ml | 12 ml | 34,38 €/ml |
| TBP350B | Tablette intérieure blanche 350 mm | 6 ml | 12 ml | 40,26 €/ml |
| TBR400B | Tablette intérieure blanche 400 mm | 6 ml | 6 ml | 41,72 €/ml |
| TBR500B | Tablette intérieure blanche 500 mm | 6 ml | 6 ml | 47,38 €/ml |
| ETBP400_B_D | Embout 400 mm droit pour tablette blanche | / | 25 pces | 2,46 €/pce |
| ETBP400_B_G | Embout 400 mm gauche pour tablette blanche | / | 25 pces | 2,46 €/pce |

TABLETTES DE FENÊTRE MARBRÉES

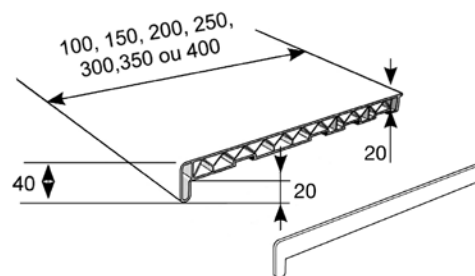
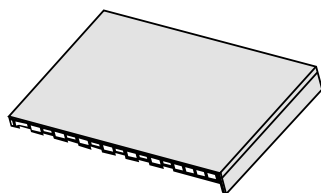

| Référence | Désignation | Longueur profilé | Cdt | Tarif brut H. T. |
|-------------|--|------------------|---------|------------------|
| TBR100G | Tablette intérieure marbrée grise 100 mm | 6 ml | 12 ml | 20,34 €/ml |
| TBR150G | Tablette intérieure marbrée grise 150 mm | 6 ml | 12 ml | 24,68 €/ml |
| TBR200G | Tablette intérieure marbrée grise 200 mm | 6 ml | 12 ml | 25,80 €/ml |
| TBR250G | Tablette intérieure marbrée grise 250 mm | 6 ml | 12 ml | 30,56 €/ml |
| TBR300G | Tablette intérieure marbrée grise 300 mm | 6 ml | 12 ml | 34,68 €/ml |
| TBP350G | Tablette intérieure marbrée grise 350 mm | 6 ml | 12 ml | 40,26 €/ml |
| TBR400G | Tablette intérieure marbrée grise 400 mm | 6 ml | 12 ml | 41,72 €/ml |
| ETBP400_B_D | Embout 400 mm droit pour tablette marbrée | / | 25 pces | 2,46 €/pce |
| ETBP400_B_G | Embout 400 mm gauche pour tablette marbrée | / | 25 pces | 2,46 €/pce |

SURTABLETTES DE FENÊTRE EN PVC EXPANSÉ

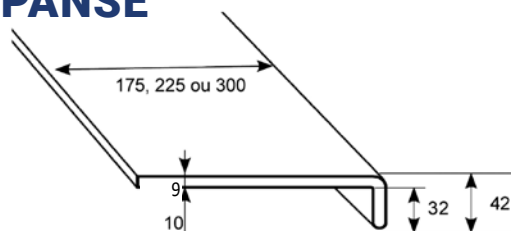
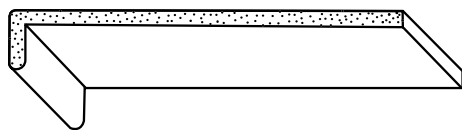
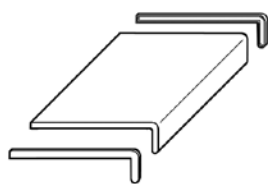

| Référence | Désignation | Longueur profilé | Cdt | Tarif brut H. T. |
|-------------|--------------------------------------|------------------|----------|------------------|
| EC1042175 | Surtablette 175 x 9 mm | 5 ml | 10 ml | 14,02 €/ml |
| EC1042225 | Surtablette 225 x 9 mm | 5 ml | 10 ml | 17,42 €/ml |
| EC1042300 | Surtablette 300 x 9 mm | 5 ml | 10 ml | 22,68 €/ml |
| EM_EC200_DB | Embout droit blanc pour surtablette | / | 100 pces | 1,92 €/pce |
| EM_EC200_GB | Embout gauche blanc pour surtablette | / | 100 pces | 1,92 €/pce |

Autres dimensions possibles sur demande

PROFILÉS PVC EXPANSÉ ÉPAISSEUR 20 ET 30 MM

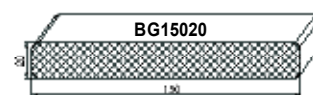
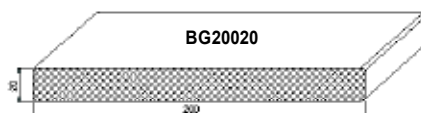
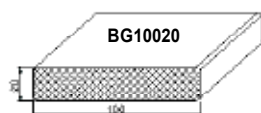
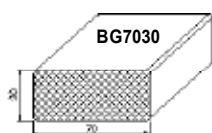

| Référence | Désignation | Longueur profilé | Cdt | Tarif brut H. T. |
|-----------|---|------------------|------|------------------|
| BG7030 | Tapée en PVC expansé 70 x 30 mm (contour PVC rigide) | 6 ml | 6 ml | 25,82 €/ml |
| BG10020 | Tapée en PVC expansé 100 x 20 mm (contour PVC rigide) | 6 ml | 6 ml | 17,44 €/ml |
| BG15020 | Tapée en PVC expansé 150 x 20 mm (contour PVC rigide) | 6 ml | 6 ml | 26,72 €/ml |
| BG20020 | Tapée en PVC expansé 200 x 20 mm (contour PVC rigide) | 6 ml | 6 ml | 37,76 €/ml |

PLANCHES EN PVC EXPANSÉ ÉPAISSEUR 9 MM AVEC 2 BORDS ARRONDIS

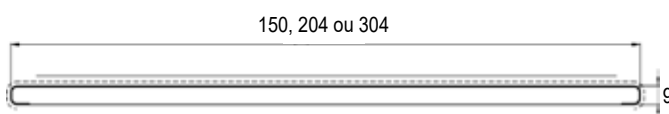

| Référence | Désignation | Longueur profilé | Cdt | Tarif brut H. T. |
|-------------|---|------------------|-------|------------------|
| ECPL15009B2 | Planche en PVC expansé 150 x 9 mm avec 2 bords arrondis | 6 ml | 12 ml | 7,84 €/ml |
| ECPL20409B2 | Planche en PVC expansé 204 x 9 mm avec 2 bords arrondis | 6 ml | 12 ml | 10,54 €/ml |
| ECPL30409B2 | Planche en PVC expansé 304 x 9 mm avec 2 bords arrondis | 6 ml | 12 ml | 16,30 €/ml |

Possibilités de plaxage sur demande

COULISSES, GUIDE TABLIER, ... POUR VOILETS ROULANTS

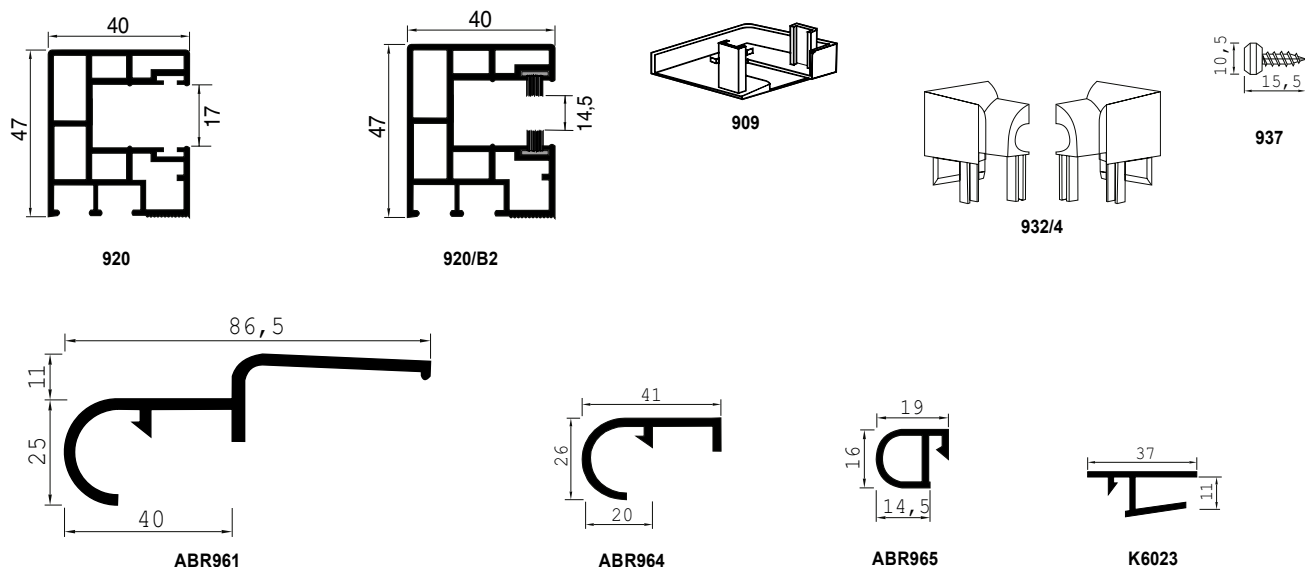

| Référence | Désignation | Longueur profilé | Cdt | Tarif brut H.T. |
|---------------|---|------------------|------------|---------------------|
| 920 | Coulisse / Tapée de 40 x 47 mm sans joint brosse | 6 ml | 60 ml | 4,98 €/ml |
| 920/B2 | Coulisse / Tapée de 40 x 47 mm avec 2 joints brosses | 6 ml | 60 ml | 6,74 €/ml |
| 932/4 | Tulipe pour coulisse 920/B2 et 930/B2 | / | 100 paires | 1,82 €/paire |
| 909 | Sabot pour coulisses 920/B2 et 930/B2 | / | 100 paires | 0,96 €/paire |
| 937 | Vis pour coulisse de volet roulant | / | 500 pces | 0,24 €/pce |
| ABR961 | Profilé de liaison dormant-volet roulant pour Schüco, Aluplast, Kömmerling, Trocal, Veka et Thyssen | 6 ml | 60 ml | 3,76 €/ml |
| ABR964 | Profilé de liaison dormant-volet roulant pour Thyssen, Trocal, Veka, Kömmerling, Gealan, KBE et Schüco, | 6 ml | 60 ml | 1,98 €/ml |
| ABR965 | Profilé de liaison dormant-volet roulant pour gamme Rehau | 6 ml | 60 ml | 1,98 €/ml |
| K6023 | Profilé de départ pour caisson de volet roulant pour système Schüco, Thyssen, KBE, Aluplast | 6 ml | 60 ml | 4,46 €/ml |

Liste non exhaustive. Pour toute autre demande, nous contacter.

Exemple de mise en place : ABR964

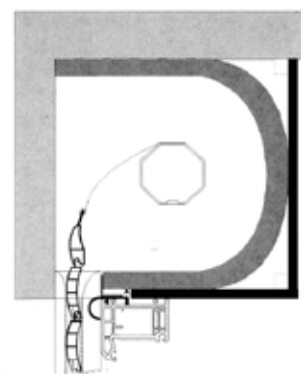
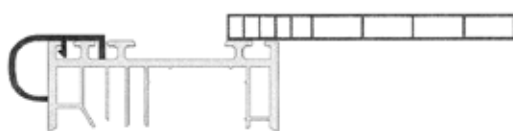

PROFILÉ DE FINITION POUR VOLET ROULANT

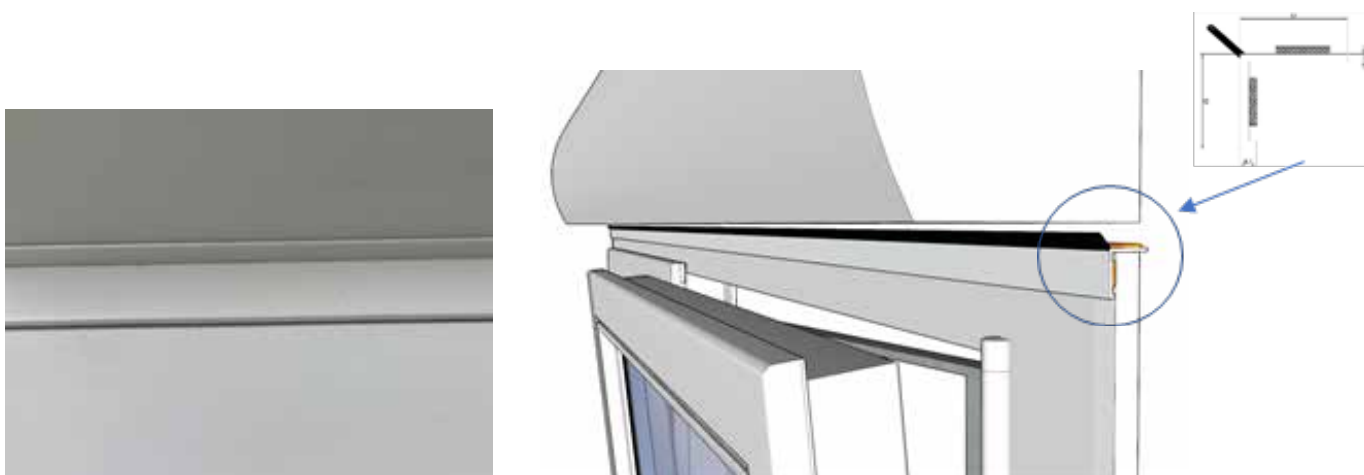

Une finition irréprochable entre le dormant et le caisson de volet roulant.

2 faces adhésives pour un meilleur maintien

| Référence | Désignation | Longueur profilé | Cdt | Tarif brut H.T. |
|------------------------|--|------------------|--------|------------------|
| PLDVRA2L | Profilé de finition blanc adhésif pour coffre monobloc | 6 ml | 240 ml | 1,90 €/ml |
| PLGDVRA2L_7016 | Profilé de finition gris 7016 adhésif pour coffre monobloc | 6 ml | 240 ml | 2,22 €/ml |
| PLBDVRA2L_8003 | Profilé de finition caramel adhésif pour coffre monobloc | 6 ml | 240 ml | 2,22 €/ml |
| PLGDVRA2L_7035 | Profilé de finition gris 7035 adhésif pour coffre monobloc | 6 ml | 240 ml | 2,22 €/ml |
| PLIVDVRA2L_9001 | Profilé de finition ivoire 9001 adhésif pour coffre monobloc | 6 ml | 240 ml | 2,22 €/ml |
| PLDVRA2L_9005 | Profilé de finition noir adhésif pour coffre monobloc | 6 ml | 240 ml | 2,22 €/ml |

Une urgence ? SOS - N'hésitez pas à nous contacter au +33 (0)3 87 29 90 07

PLANCHES DE REMPLISSAGE

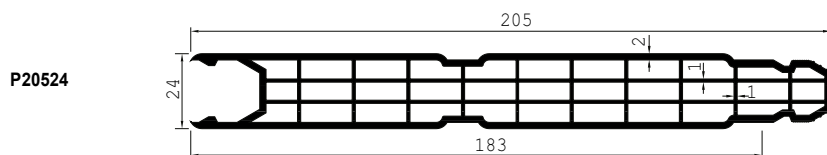

NOUVEAU

P20528.NF

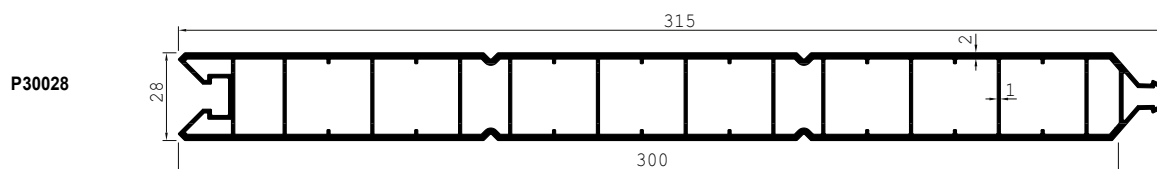
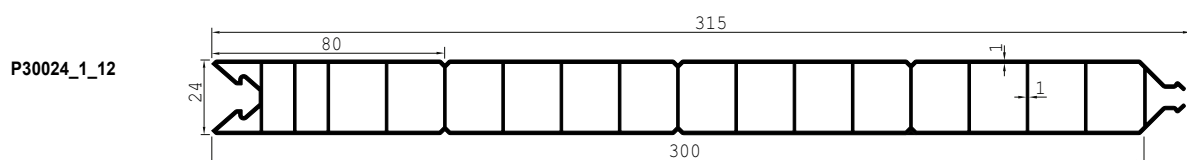
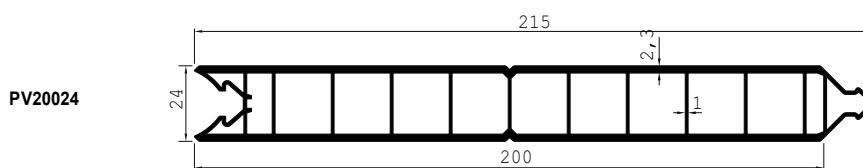
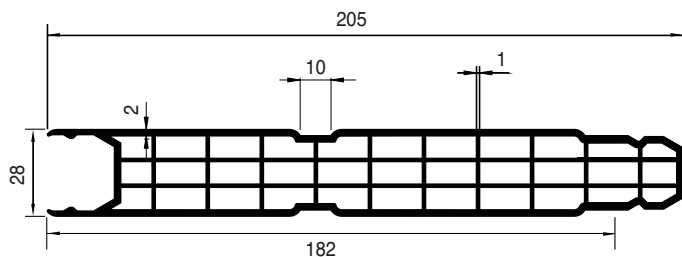

1009115-6-B

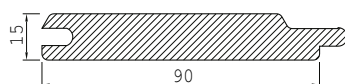

| Référence | Désignation | Qté palette | Longueur profilé | Cdt | Tarif brut H.T. |
|--------------------------|--|-------------|------------------|-------|-----------------|
| P20524 | Planche tricellulaire à emboîtement 205 x 24 mm protégée 2 faces avec pas de 80 mm | 396 ml | 6 ml | 12 ml | 18,12 €/ml |
| P20528.NF NOUVEAU | Planche tricellulaire à emboîtement 205 x 28 mm protégée 2 faces avec pas de 80 mm | 336 ml | 6 ml | 12 ml | 20,90 €/ml |
| PV20024 | Planche lourde 200 x 24 mm avec pas de 100 mm | 396 ml | 6 ml | 12 ml | 18,68 €/ml |
| P30024_1_12 | Planche de 300 x 24 mm avec pas de 75 mm | 240 ml | 6 ml | 12 ml | 13,00 €/ml |
| P30028 | Planche de 300 x 28 mm avec pas de 100 mm | 216 ml | 6 ml | 12 ml | 47,82 €/ml |
| 1009115-6-B | Orvopan blanc en longueur 6 m | / | 6 ml | 6 ml | 11,82 €/ml |

ÉBRASEMENT PVC BLANC AVEC PLANCHE ÉQUERRE

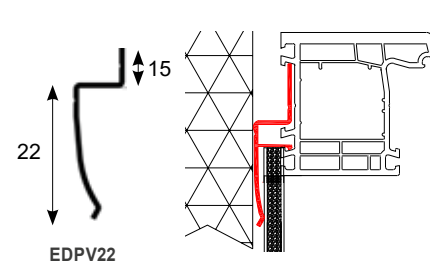
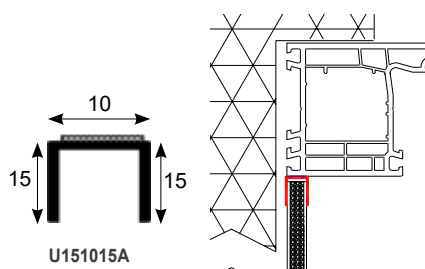
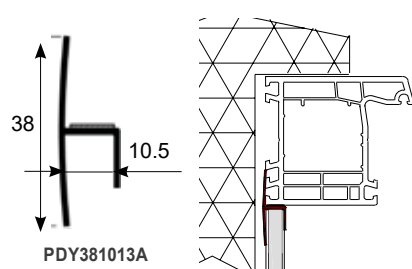
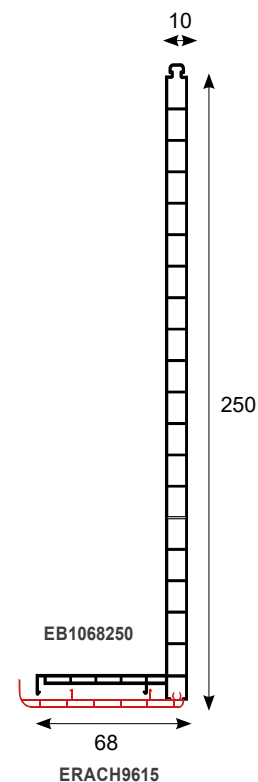
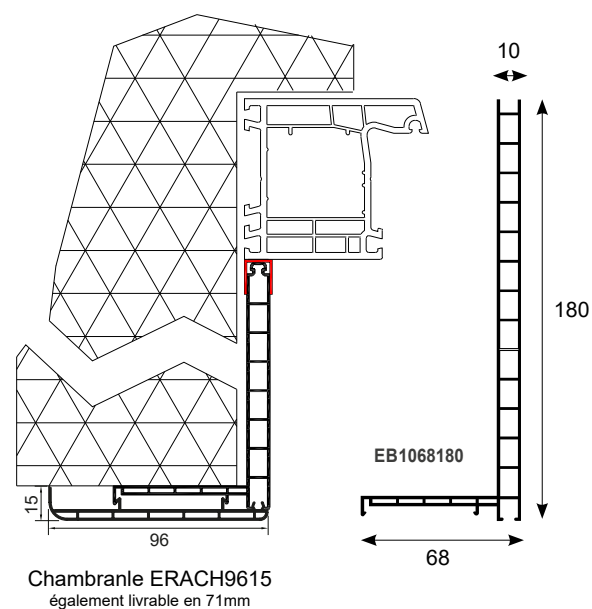
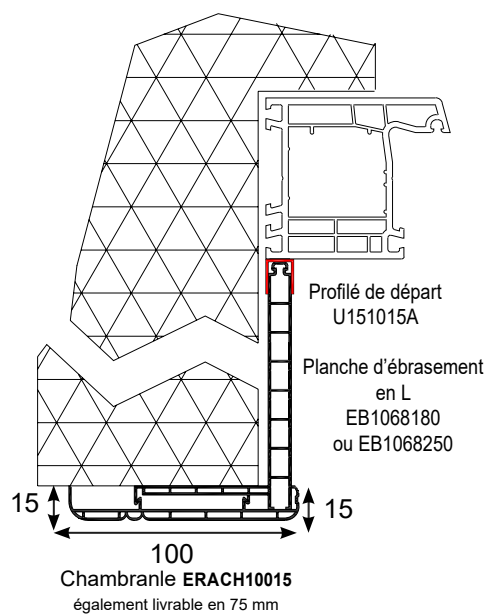
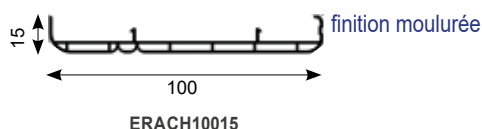
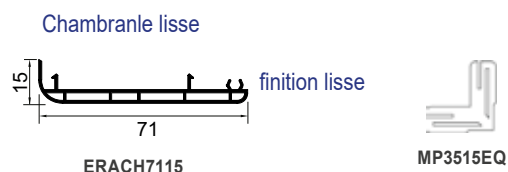
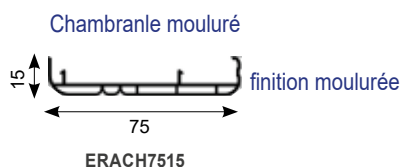

| Référence | Désignation | Longueur profilé | Cdt | Tarif brut H.T. |
|------------|--|------------------|----------|-----------------|
| ERACH7515 | Chambranle mouluré 75 mm | 6 ml | 60 ml | 3,26 €/ml |
| ERACH10015 | Chambranle mouluré 100 mm | 6 ml | 60 ml | 3,92 €/ml |
| ERACH7115 | Chambranle lisse 71 mm | 6 ml | 60 ml | 3,36 €/ml |
| ERACH9615 | Chambranle lisse 96 mm | 6 ml | 60 ml | 4,20 €/ml |
| MP3515EQ | Equerre d'angle pour chambranles | / | 200 pces | 0,78 €/pce |
| EB1068180 | Planche d'ébrasement en L, 180 x 68 x 10 mm | 6 ml | 24 ml | 10,26 €/ml |
| EB1068250 | Planche d'ébrasement en L, 250 x 68 x 10 mm | 6 ml | 24 ml | 11,30 €/ml |
| PDY381013A | U auto-adhésif à aile de guidage 38 x 10,5 x 13 x 1 mm | 6 ml | 120 ml | 2,06 €/ml |
| U151015A | Profilé en U avec adhésif 15 x 10 x 15 mm | 6 ml | 300 ml | 2,80 €/ml |
| EDPV22 | Départ universel déporté à visser sur le dormant | 6 ml | 60 ml | 2,80 €/ml |

COFFRE D'HABILLAGE : TRADIRÉNO + PVC BLANC

VARIANTE 1 : DÉPART AVEC PROFILÉ U

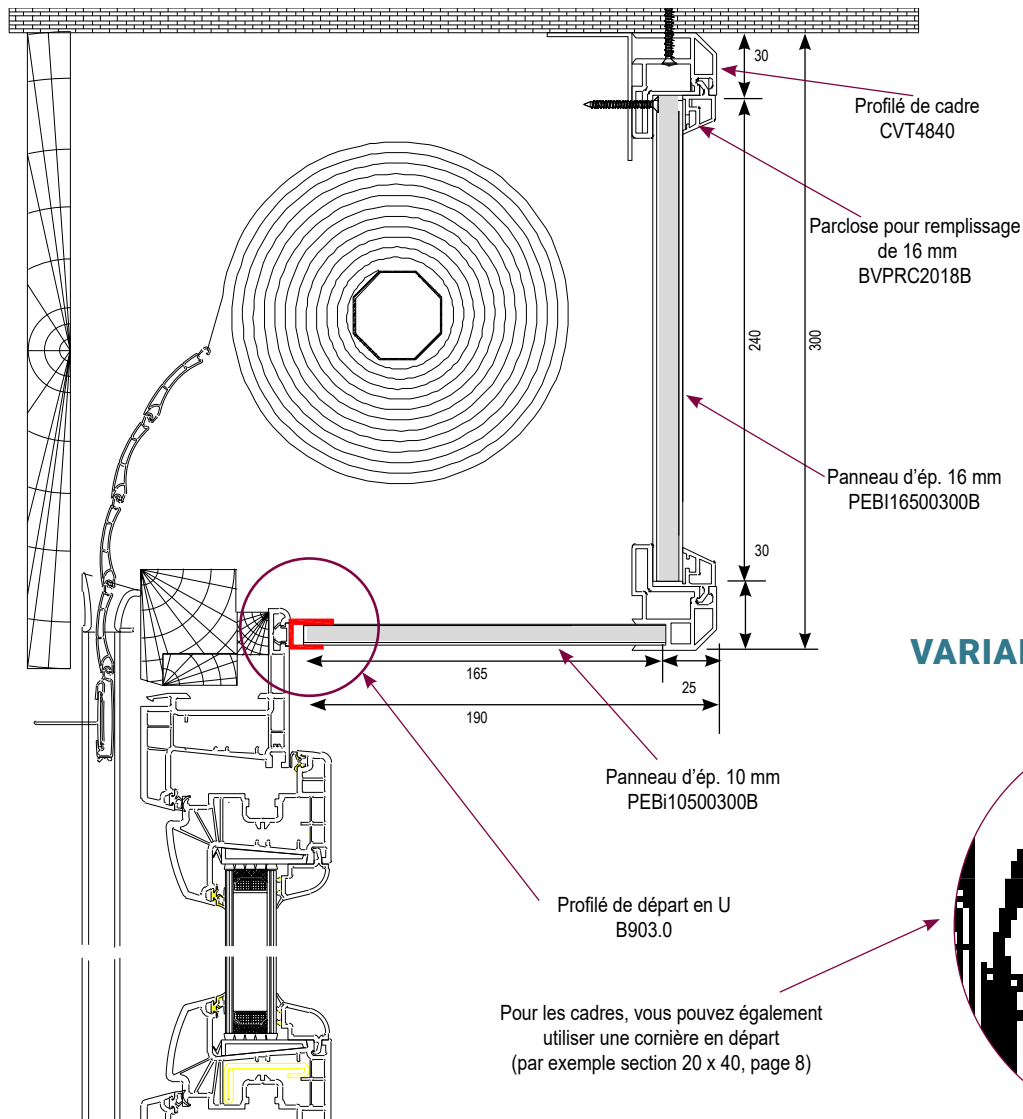

Pour les cadres, vous pouvez également utiliser une cornière en départ (par exemple section 20 x 40, page 8)

AVANTAGES

- Assemblage possible sur chantier ou à l'atelier
- Ne nécessite aucun équipement particulier
- Le cadre est assemblé à l'aide d'équerre d'assemblage ou par soudure
- Le remplissage sous parclose permet les interventions SAV éventuelles
- Grandes longueurs possibles
- Finition propre et soignée
- Amélioration de l'isolation

VARIANTE 2 : DÉPART AVEC CORNIÈRE

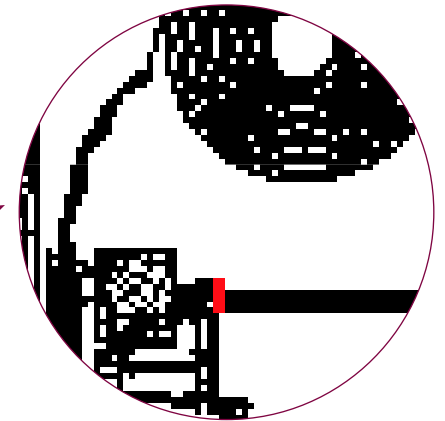

TradiRéno + avec isolant (CVTI8520_15)

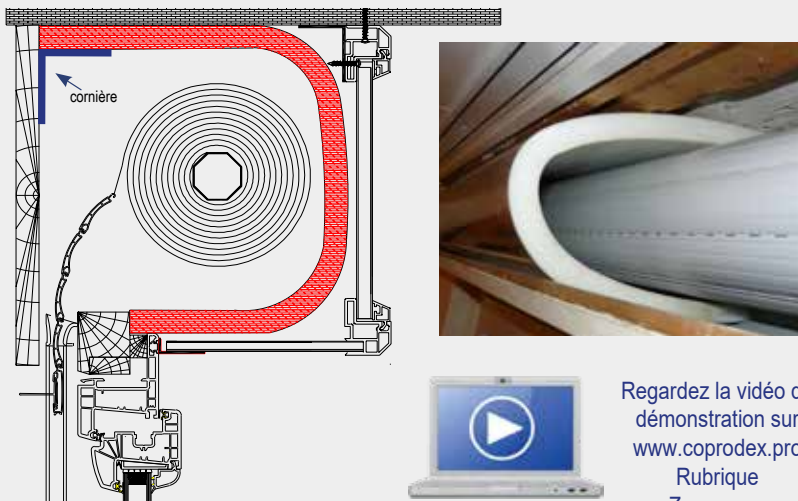

Regardez la vidéo de démonstration sur www.coprodex.pro
Rubrique « Zoom sur... »

Pose en applique ou déportée

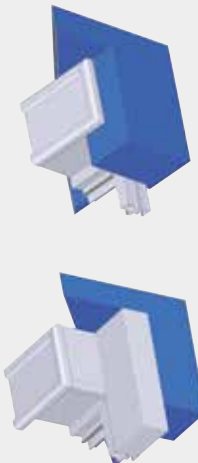

Dans le cadre d'une pose déportée, les côtés sont fermés au moyen de la planche isolée de 10 mm. La finition est assurée par une cornière en PVC.

COFFRE D'HABILLAGE : TRADIRÉNO + PVC BLANC

REPLACEMENT DU COFFRE DE VOLET ROULANT EXISTANT PAR UN COFFRE PVC ISOLANT

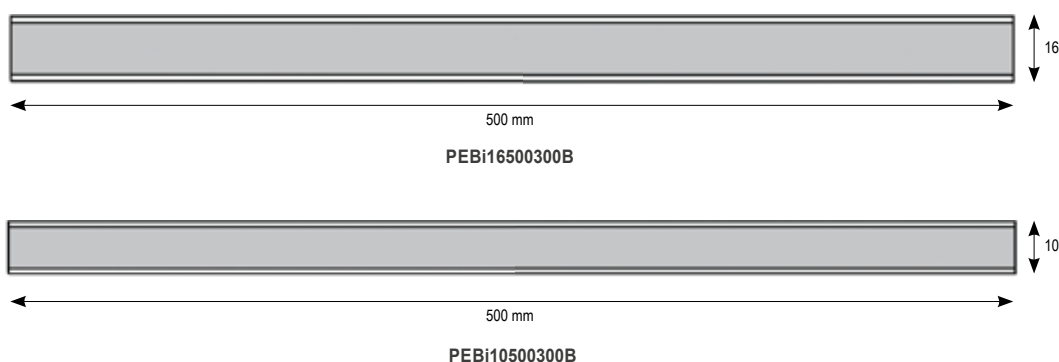
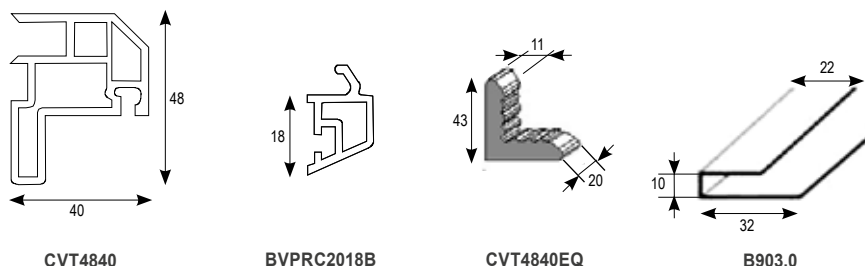

BLANC

| Référence | Désignation | Longueur profilé | Cdt | Tarif brut H.T. |
|----------------------|--|------------------|----------|-------------------|
| CVT4840 | Cadre coffre 48 x 40 mm | 6,5 ml | 65 ml | 8,80 €/ml |
| BVPRC2018B | Parclose pour CVT4840 en PVC pour remplissage de 16 mm | 6 ml | 60 ml | 2,12 €/ml |
| CVT4840EQ | Equerre pour assemblage mécanique de cadre CVT4840 | / | 200 pces | 0,54 €/pce |
| B903.0 | Profilé de départ en U (PVC) | 5 ml | 100 ml | 2,10 €/ml |
| PEBi10500300B | Sous-face isolante 500 x 10 mm - Coef U = 2,2 W/m²K (3 longueurs de 3 ml) | 3 ml | 9 ml | 22,98 €/ml |
| PS101530B | Panneau isolant 1 500 x 3 000 x 10 mm - Coef U = 2,2 W/m²K | 3 ml | 4,5 m² | 44,38 €/m² |
| PEBi16500300B | Remplissage de façade isolant 500 x 16 mm - Coef U = 1,6 W/m²K (3 longueurs de 3 ml) | 3 ml | 9 ml | 25,68 €/ml |
| PS161530B | Panneau isolant 1500 x 3000 x 16 mm - Coef U = 1,6 W/m²K | 3 ml | 4,5 m² | 49,64 €/m² |

ISOLANT

| Référence | Désignation | Longueur profilé | Cdt | Tarif brut H.T. |
|--------------------|--|------------------|----------------------------|-------------------|
| CVT18520_15 | Isolant épaisseur 20 mm - Largeur 750 mm - en rouleau de 20 ml Coef U = 1,1 W/m² K - 1 rouleau = 15 m² | 20 ml | 1 rouleau de 20 ml = 15 m² | 48,56 €/ml |

DÉROULEMENT ÉTAPE PAR ÉTAPE DE LA RÉNOVATION DU CAISSON DE VOLET ROULANT AVEC REMPLACEMENT DU TABLIER

Volet roulant et fenêtre avant rénovation



1

Dépose du coffre bois et du tablier de volet existant



2

Pose de la nouvelle fenêtre PVC



3

Mise en place des glissières du volet roulant



4

Pose de la sous-face



5

Pose et réglage du tablier de volet roulant



6

Pose du cadre du coffre TradiRéno +



7

Pose des joues et joints d'étanchéité



8

Résultat final



9

HABILLAGES, FINITIONS POUR FENÊTRE COULEUR EN PVC PLAXE

44 Liste des teintes référencées au 01/01/2024

49 Cornières, bavettes et capots de rénovations en PVC

50 Cornières et bavette en aluminium, plats PVC et plats aluminium

51 Couvres-joints alvéolaires, profilés tubulaires et tapées PVC

53 Habillages PVC pour dormants construction neuve et rénovation dépose totale

54 Habillages PVC pour dormants de rénovation

55 Rejets d'eau en PVC et profilés divers

56 Habillages de remplissage en PVC et coulisses, guide tablier pour volets roulants

57 Tablettes et surtablettes

58 Ebrasement PVC

59 Planches de remplissage

LISTE DES TEINTES RÉFÉRENCÉES AU 01/01/2024

HORNSCHUCH

| | | | | | | |
|----------------------------|---|----------------------------------|---------------------|---------------------------------------|-------------------------------------|----------------------------------|
| 1 | / | 3 | 2 | 3 | 3 | 2 |
| Blanc Veiné | Blanc | Bleu Provence | Vert Amande | Maronbraun | Tiefschwarz | Metbrush Aluminium |
| 426.1809 | 426.2055 | 426.5019 | 426.5020 | 426.5025 | 426.5135 | 436.1001 |
| 2 | 2 | 2 | / | 2 | / | / |
| Metbrush Silver | Metbrush Platin | Metbrush Quartzgrau | Metbrush Anthracite | Metbrush Mocca | Metbrush Schoko | Metallic Wood Mocca |
| 436.1002 | 436.1004 | 436.1005 | 436.1006 | 436.1009 | 436.1010 | 436.1011 |
| 2 | / | 2 | 2 | 2 | / | 3 |
| Anthracite Alux | Alux Silbergrau | Gris DB 703 Alux | Weissaluminium Alux | Gris Aluminium Alux | Steingrau Alux | X-Brush Titan - Gris Metal Clair |
| 436.1012 | 436.1013 | 436.1014A | 436.1015 | 436.1016 | 436.1017 | 436.1021 |
| 3 | 2 | 1 | 1 | 1 | 1 | 2 |
| Bleu Métal X-Brush | X-Brush Schwarzbraun - Gris Métal Foncé | Macoré - Acajou | Sapeli - Acajou | Montan Eiche Tabak - Chêne des Marais | Colmar Eiche Sepia - Chêne Rustique | Kirsche Piemont - Merisier |
| 436.1022 | 436.1026 | 436.2001 | 436.2002 | 436.2007 | 436.2012 | 436.2032 |
| 1 | 1 | 1 | 1 | 1 | 1 | / |
| Staufereiche Terra - Noyer | Staufereiche Kolonial - Chêne doré | Staufereiche Mocca - Palissandre | Eiche Mocca | Eiche Kolonial - Chêne doré | Sapeli | Birke Rosé - Bouleau |
| 436.2035 | 436.2036 | 436.2048 | 436.2075 | 436.2076 | 436.2085 | 436.3031 |
| / | 2 | 3 | / | / | 3 | / |
| Noce Sorrento Natur | Noce Sorrento Balsamico | Cherry Amaretto - Merisier | Teak Arte | Walnuss Amaretto | Walnuss Terra - Wenge | Walnuss Kolonial - Châtaignier |
| 436.3041 | 436.3042 | 436.3043 | 436.3052 | 436.3058 | 436.3059 | 436.3062 |
| / | 3 | 2 | 3 | 2 | 3 | / |
| Walnuss Rehbraun | Newcastle Oak Khaki | Asteiche Natur | Sheffield Oak Grey | Sheffield Oak Kolonial | Anthracite Stylo | Gris Quartz Stylo |
| 436.3063 | 436.3077 | 436.3078 | 436.3086 | 436.3091 | 436.4003A | 436.4047 |
| 1 | 1 | 1 | 1 | 1 | 1 | 1 |
| Blanc structuré | Gris Anthracite Structuré | Bleu Acier | Brun | Rouge foncé | Vert Mousse | Ivoire |
| 436.5001 | 436.5003A | 436.5006 | 436.5010 | 436.5013 | 436.5014 | 436.5015 |
| 1 | 1 | 3 | 1 | 1 | 3 | 1 |
| Vert Sapin | Seidengrau - Gris Dune | Kieselgrau | Gris Béton | Taupe | Steingrau | Gris Quartz |
| 436.5021 | 436.5031 | 436.5033 | 436.5038 | 436.5043 | 436.5045 | 436.5047 |





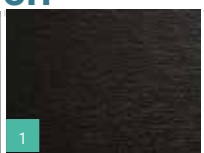
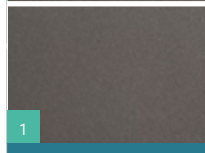
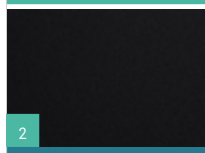
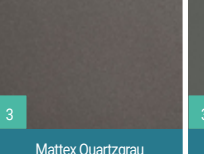





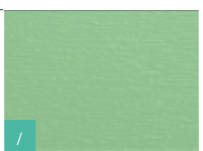

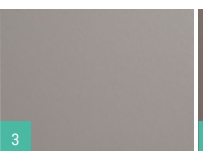
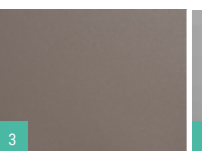

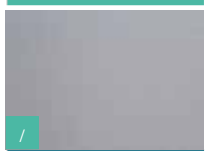
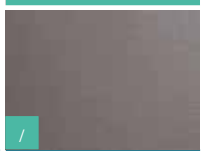
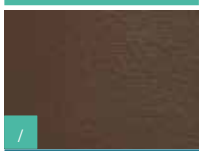
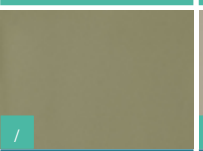
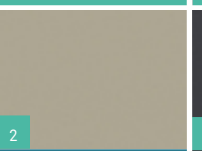
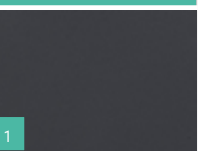
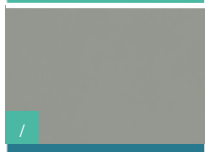

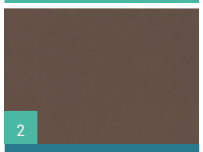
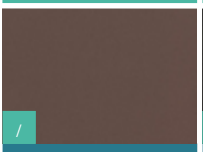
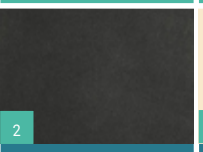
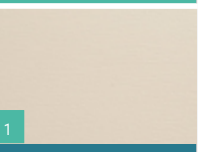

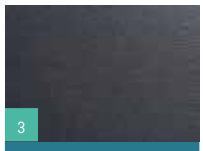
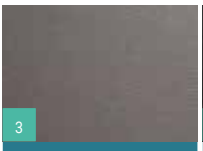













LISTE DES TEINTES RÉFÉRENCÉES AU 01/01/2024

HORNSCHUCH

| | | | | | | |
|--|---|--|--|---|---|---|
|  1 Gris Argent 436.5049 |  1 Brun 436.5071 |  1 Gris Anthracite SFTN Mat 436.6003A |  1 Noir Brun SFTN Mat 436.6010 |  2 Pearl SFTN Mat 436.6015 |  / Schwarzgrau SFTN Mat 436.6023 |  / Silicia SFTN Mat 436.6039 |
|  1 Gris Quartz SFTN Mat - Olive 436.6047 |  1 Gris Basalte SFTN Mat 436.6048 |  2 S-Bronze SFTN Mat 436.6055 |  2 Fenstergrau SFTN Mat 436.6066 |  1 Noir Brun SFTN Mat 436.6071 |  1 Gris Anthracite Lisse SFTN 436.7003A |  3 Brun Noir Lisse 436.7010 |
|  / Schwarzgrau SFTN 436.7023 |  3 Achatgrau SFTN 436.7037 |  2 Gris Quartz Lisse SFTN 436.7047 |  2 Gris Basalte Lisse SFTN 436.7048 |  2 Gris Titanium Lisse SFTN 436.7049 |  3 Jet Black Stylo 446.4062 |  2 Schwarzbraun 446.6010 |
|  2 Jet Black SFTN Mat 446.6062 |  3 Jet Black SFTN 446.7062 |  2 Teck de Java-Sheffield Oak Light 456.3081 |  / Blanc Veiné Stylo 456.4053 |  / Beige Crème Stylo 456.4054 |  1 Blanc Veiné 456.5053 |  1 Beige Crème 456.5054 |
|  1 Beige 456.5056 |  1 Blanc Brillant 456.5057 |  2 Blanc Papyrus 456.5058 |  / Crèmeweiss SFTN Mat 456.6001 |  3 Alteiss Mattex 456.9053 |  3 Mattex DB 703 470.1014 |  2 Woodec Turner Oak Malt 470.3001 |
|  2 Woodec Sheffield Oak Alpine 470.3002 |  2 Woodec Sheffield Oak Concrete 470.3003 |  2 Woodec Turner Oak Toffee 470.3004 |  2 Mattex Anthrazitgrau 470.6003 |  3 Mattex Verkehrsweiss 470.6030 |  3 Mattex Quartzgrau 470.6047 |  3 Mattex Basaltgrau 470.6048 |
|  3 Mattex Umbragrau 470.6065 |  2 Mattex Fenstergrau 470.6066 |  3 Woodec Canterbury Oak Nature 470.9028 |  / Mattex Avellino Corten 470.9084 |  3 Mattex Jet Black 476.6062 |  / Marron Lisse Marron |  / Woodec Jura Pine Natur EF15411900270 |





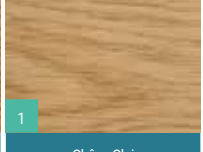
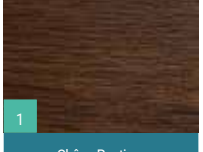
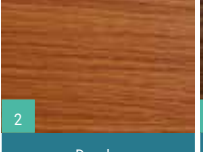
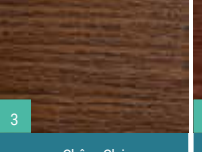
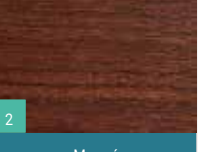





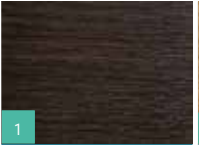

LISTE DES TEINTES RÉFÉRENCÉES AU 01/01/2024

RENOLIT

| | | | | | | |
|--|---|---|---|--|---|---|
|  |  |  |  |  |  |  |
| / | / | / | / | 3 | 3 | 3 |
| Graubeige | Bleu Outremer Ultramarinblau | Chartwell Green 49246 | Pyrite (Metallic) | Moodance C31N - Smooth | Trompet C32N - Smooth | Silver D Glatt |
| 02.11.11.000040-116700 10.1905-167 | 02.11.51.000026-116700 50.0205-167 | 02.11.61.000029-101100 49.246 | 02.12.17.000001-119500 | 02.12.71.000018-808302 | 02.12.71.000019-808300 | 02.12.76.000013-808302 |
|  |  |  |  |  |  |  |
| / | / | / | / | / | 2 | 1 |
| Silver V 9705 | Asphalt | Choco Brown 8210 | Crystal white Ash P9294 | Champagne Smooth 2 | Sage Ulti Mat | Gris Anthracite Ulti Mat |
| 02.12.76.000014-119501 | 02.12.76.000015-119501 | 02.12.81.000011-116701 | 02.12.91.000017-116700 | 02.20.17.000001-809700 | 02.20.61.000003-504700 | 02.20.71.000001-504700 |
|  |  |  |  |  |  |  |
| / | / | 2 | / | 2 | / | 1 |
| Signalgrau Ulti Mat | Terracotta Ulti Mat | Sepia Braun 8014 Ulti Mat | Schokoladen Braun 8017 Ulti Mat | Noir 2100 | Beige Lisse | Beige |
| 02.20.71.000009-504700 | 02.20.81.000003-504700 | 02.20.81.000030-504700 | 02.20.81.000036-504700 | 1.0065.015-341300 | 10.1595-083 | 10.1505-167 |
|  |  |  |  |  |  |  |
| 3 | 2 | 3 | 3 | 3 | / | / |
| Jaune | Oregon 4 | Crown Platin | Platin Quartz | Earl Platin | Bronze Platin 1 | Aluminium Brush Effect |
| 10.8705-167 | 119.2001-167 | 1293.001-195 | 1293.002-195 | 1293.010-095 | 1293.714-119501 | 1298.702-11501 |
|  |  |  |  |  |  |  |
| 1 | 2 | 2 | 2 | 1 | 3 | 1 |
| Beige Crème | Desert Oak | Mountain Oak | Monument Oak | Chêne des Marais | Chêne | Acajou |
| 13.7905-167 | 2.0057.004-130300 | 2.0057.005-130300 | 2.0057.006-130300 | 205.2089-167 | 205.2090-167 | 206.5021-167 |
|  |  |  |  |  |  |  |
| 1 | 3 | 3 | / | / | / | / |
| Acajou | Oregon 3 | Chêne Gris | Chêne | Wenge | Nogal Toscana | Sierra |
| 209.7013-167 | 211.5008-167 | 214.0005-167 | 214.0006-167 | 214.2001-167 | 216.7003-167 | 216.7009-167 |
|  |  |  |  |  |  |  |
| / | 1 | 1 | / | / | / | / |
| Nevada | Chêne Doré | Noyer | Ginger Oak VLF | Honey Oak Super Mat | Honey Oak VLF | Amaranth Oak VLF |
| 216.7010-167 | 217.8001-167 | 217.8007-167 | 3.0078.004VLF | 3.0078.007SM | 3.0078.007VLF | 3.0078.008VLF |
|  |  |  |  |  |  |  |
| / | / | 1 | 1 | / | 3 | 1 |
| Truffle Oak VLF | Rouge Rubis | Rouge vin | Black Ulti Mat | Rouge Clair | Rouge Foncé Lisse | Rouge Foncé |
| 3.0078.009VLF | 30.0305-167 | 30.0505-167 | 30.30.70.00059-001 | 30.5405-167 | 30.8105-083 | 30.8105-167 |
|  |  |  |  |  |  |  |
| / | 3 | 1 | 1 | 2 | 3 | 2 |
| Douglas | Chêne des Montagnes | Chêne Clair | Chêne Rustique | Douglas | Chêne Clair | Macoré |
| 306.9037-167 | 306.9041-167 | 311.8076-168 | 314.9008-167 | 315.2009-167 | 315.6003-167 | 316.2002-167 |



LISTE DES TEINTES RÉFÉRENCÉES AU 01/01/2024

RENOLIT

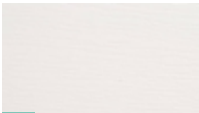
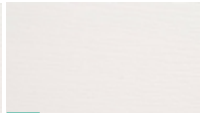

| | | | | | | |
|---|---|---|---|--|---|--|
|  3 Chêne 316.7002-167 |  1 Mooreiche 316.7004-167 |  3 Chêne Naturel 316.7011-167 |  1 Black Cherry - Merisier 320.2001-167 |  1 Irish Oak 321.1005-148 |  1 Chêne Irlandais 321.1005-167 |  / Merisier 321.4007-195 |
|  / Cherry Blossom 321.4008-195 |  / Cherry 321.4009-195 |  2 Teck de Brunéo AnTeak 324.1002-195 |  3 Windsor 46.857-100200 |  3 Balmoral 46.858-100200 |  3 Kensington Grey 46.870-100200 |  2 Gris Anthracite Mat 49.122-801300 |
|  3 Gris Argent Mat 49.124-801300 |  1 Chêne Doré - Sherwood G 49.158-10100 |  / Canadian 49.195-011 |  / Shogun AC 49.197-011 |  / Shogun AF 49.198-011 |  3 Slate Grey Finesse 49.229-801300 |  2 Siena PR 49.233-015 |
|  2 Siena PN 49.237-015 |  1 Winchester 49.240-015 |  / Siena PL 49.254-015 |  / Bleu Monument 50.0405-167 |  2 Bleu Brillant 50.0705-167 |  2 Bleu Cobalt 50.1305-167 |  / Bleu Atlantique 50.3005-167 |
|  / Bleu Acier Lisse 51.5005-083 |  1 Bleu Acier 51.5005-167 |  3 Vert Mousse Lisse 60.0505-083 |  1 Vert Mousse 60.0505-167 |  2 Pastel Grün 60.2105-167 |  / Vert Tendre 61.1005-167 |  1 Vert Sapin 61.2505-167 |
|  1 Gris Sécurité Lisse 70.0405-083 |  / Gris Sécurité Veiné 70.0405-167 |  2 Gris Basalte Lisse 70.1205-083 |  1 Gris Basalte 70.1205-167 |  2 Schiefergrau Lisse 70.1505-083 |  3 Schiefergrau Veiné 70.1505-167 |  1 Gris Anthracite Lisse 70.1605-083 |
|  1 Gris Anthracite 70.1605-167 |  1 Anthracite Grey 7016 Smooth 2 70.1605-8097 |  2 Gris Noir Lisse 70.2105-083 |  3 Gris Noir Structuré 70.2105-167 |  3 Gris Béton Lisse 70.2305-083 |  2 Gris Béton Structuré 70.2305-167 |  / Gris Pierre Veiné 70.3005-167 |
|  / Gris Agathe Lisse 70.3805-083 |  1 Gris Agathe Structuré 703805-167 |  2 Gris Quartz Lisse 70.3905-083 |  1 Gris Quartz Structuré 70.3905-167 |  / Noir Cendre Lisse 71.0595-083 |  2 Gris Argent Lisse 71.5505-083 |  1 Gris Argent 71.5505-167 |
|  2 Gris Léger Lisse 72.5105-083 |  1 Gris Léger Structuré 72.5105-167 |  / Brun Marron 80.9905-167 |  1 Brun Noir 85.1805-167 |  1 Marron Brun chocolat 88.7505-167 |  / Blanc Cérusé 9.1179.704-116701 |  / Weissbach VLF 9.3241.306-102200 |

LISTE DES TEINTES RÉFÉRENCÉES AU 01/01/2024





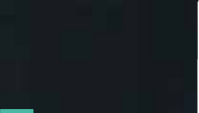

RENOLIT

| | | | |
|--|---|---|---|
|  |  |  |  |
| 2 | / | 1 | / |
| Blanc Papyrus | Blanc Veiné FX | Blanc Veiné | Vert Monument |
| 90.1805-167 | 91.5205-1168FX | 91.5205-168 | 99.2505-167 |

LG

| | | |
|--|---|---|
|  |  |  |
| / | / | / |
| Anthracite Lisse | Gris Charbon | Blanc Cristal |
| KDB74-F7 | KDB74-Z8 | WAQ50-Z6 |

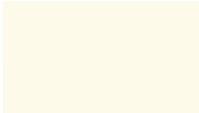
VEKA

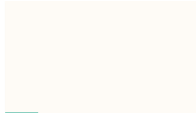
| | | | |
|--|---|---|---|
|  |  |  | |
| / | / | / | |
| Veka Spectral C34 Umbra | Veka Spectral 6009 Vert Sapin | Veka Spectral 7016 Anthracite | |
| C34 - Umbra | 6009 Vert Sapin | 7016 Anthracite | |
|  |  |  |  |
| / | / | / | / |
| Veka Spectral 7040 Gris | Veka Spectral 9010 Blanc Pur | Veka Spectral 9011 Graphite | Veka Spectral 9016 Blanc Veka |
| 7040 Gris Fenêtre | 9010 Blanc Pur | 9011 Graphite | 9016 Blanc Veka |

- 1 Groupe 1 : Prix standard
- 2 Groupe 2 : Plus-value de +20%
- 3 Groupe 3 : Plus-value de +50%
- / Prix et disponibilité sur demande

Cette liste n'est pas exhaustive et susceptible d'être modifiée.

N'hésitez pas à nous consulter

CORNIÈRES PVC PLAXÉES

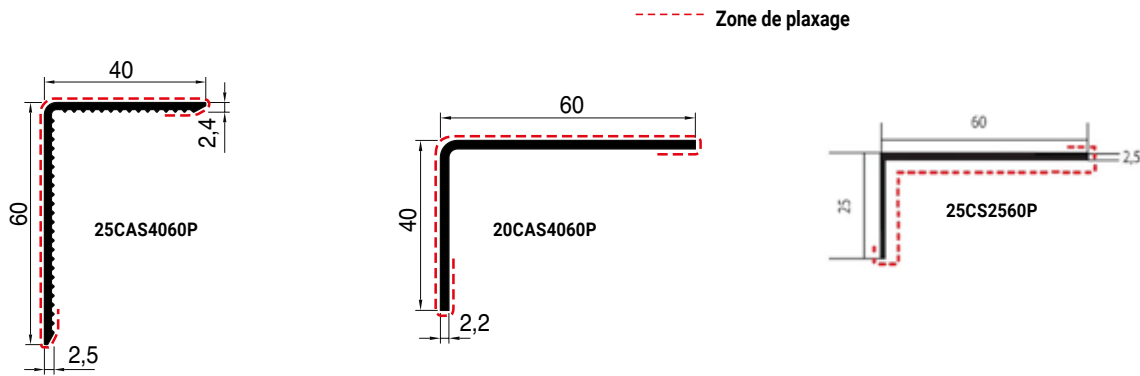

| Référence | Désignation | Longueur profilé | Cdt | Tarif brut H. T. |
|-------------|--|------------------|-------|------------------|
| 20CAS2040P | Cornière 20 x 40 x 2,2 mm plaxée | 6 ml | 60 ml | 8,06 €/ml |
| 25CS2560P | Cornière 25 x 60 x 2,5 mm plaxée intérieur | 6 ml | 60 ml | 15,44 €/ ml |
| 20CAS3060P | Cornière 30 x 60 x 2,2 mm plaxée | 6 ml | 60 ml | 8,06 €/ml |
| 25CAS35126P | Cornière 35 x 126 x 2,5 mm plaxée | 6 ml | 30 ml | 27,36 €/ ml |
| 20CAS4060P | Cornière 40 x 60 x 2,2 mm plaxée | 6 ml | 60 ml | 8,90 €/ml |
| 25CAS4060P | Cornière 40 x 60 x 2,5 mm plaxée | 6 ml | 60 ml | 9,46 €/ml |
| 20CAS60100P | Cornière 60 x 100 x 2,2 mm plaxée | 6 ml | 30 ml | 14,82 €/ml |
| 25CAS60100P | Cornière 60 x 100 x 2,5 mm plaxée | 6 ml | 30 ml | 14,82 €/ml |
| 25CAS100100 | Cornière 100 x 100 x 2,5 mm plaxée | 6 ml | 30 ml | 16,72 €/ml |

Autres dimensions sur demande.

CORNIÈRES ET CAPOTS PVC DOUBLE PAROI PLAXÉS

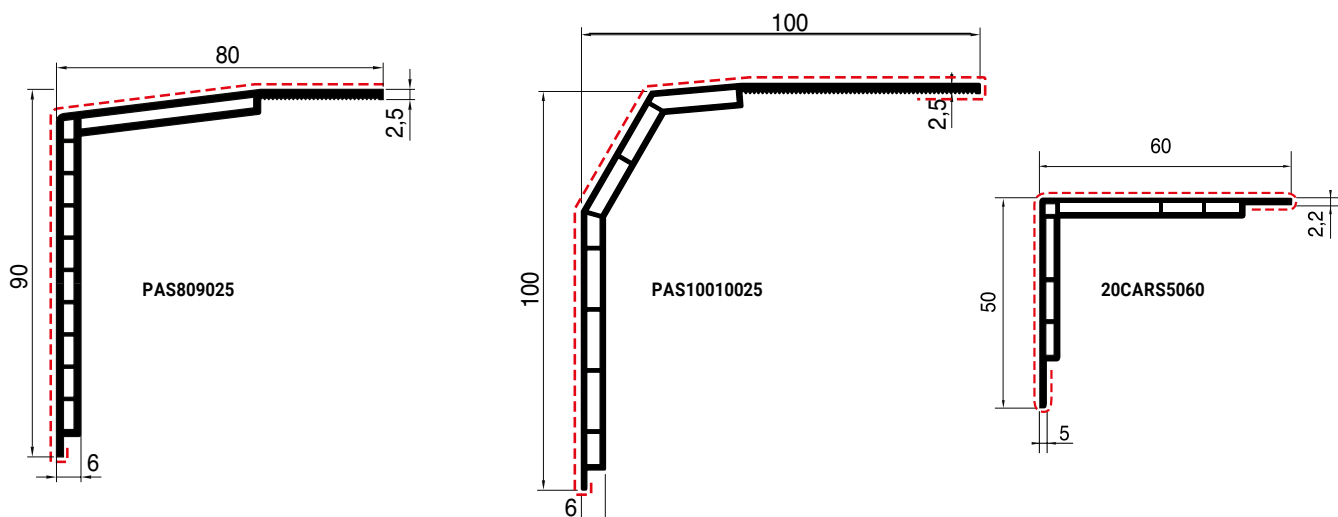

| Référence | Désignation | Longueur profilé | Cdt | Tarif brut H. T. |
|-------------|---|------------------|-------|------------------|
| PAS809025 | Cornière à pan coupé double paroi 80 x 90 x 2,5 mm plaxée | 6 ml | 30 ml | 17,96 €/ml |
| PAS10010025 | Cornière à pan coupé double paroi 100 x 100 x 2,5 mm plaxée | 6 ml | 30 ml | 19,20 €/ml |
| 20CARS5060 | Cornière double paroi 50 x 60 x 2,2 mm plaxée | 6 ml | 30 ml | 9,46 €/ml |

Pour toute commande inférieure à 30 ml par teinte d'un article, une plus-value de 15 % sera appliquée en supplément de celle du groupe de teinte.

UNE URGENCE ? SOS - N'hésitez pas à nous contacter au : +33 (0) 3 87 29 90 07

CORNIÈRES ET BAVETTES EN ALUMINIUM PLAXÉES

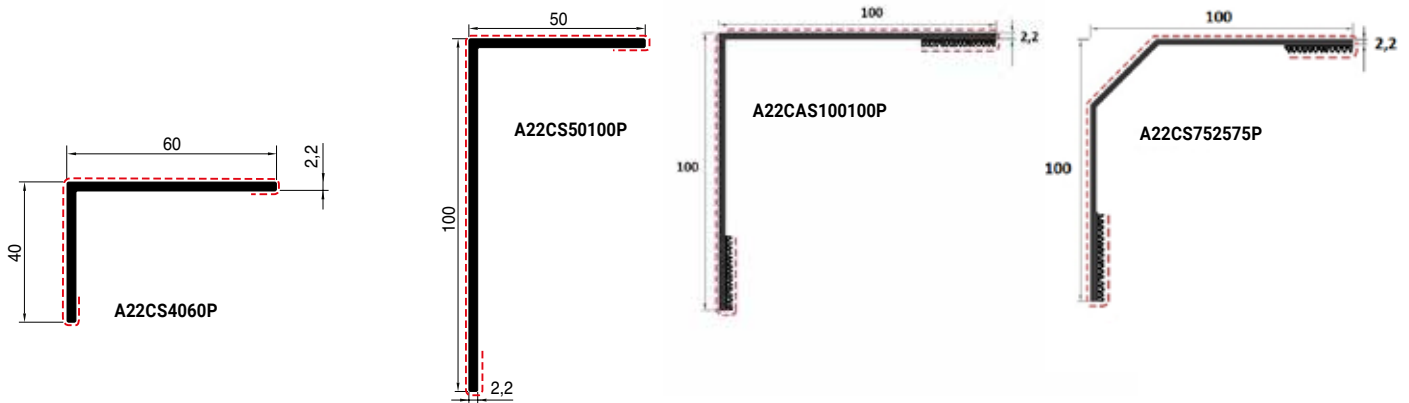

| Référence | Désignation | Longueur profilé | Cdt | Tarif brut H.T. |
|-----------------|--|------------------|-------|-----------------|
| A22CS4060P* | Cornière aluminium 40 x 60 x 2,2 mm plaxée | 6 ml | 12 ml | 17,00 €/ml |
| A22CS50100P * | Cornière aluminium 50 x 100 x 2,2 mm plaxée | 6 ml | 12 ml | 30,00 €/ml |
| A22CAS100100P * | Cornière aluminium 100 x 100 x 2,2 mm plaxée | 6 ml | 12 ml | 36,60 €/ml |
| A22CS752575P * | Cornière aluminium à pan coupé 100 x 100 x 2,2 mm plaxée | 6 ml | 12 ml | 36,60 €/ml |

* Mini : 12 ml par teinte et par dimension. Autres dimensions sur demande et selon quantités.

PLATS PVC PLAXÉS

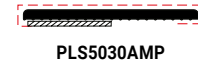
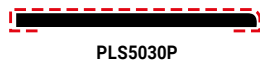

| Référence | Désignation | Longueur profilé | Cdt | Tarif brut H.T. |
|-------------|---|------------------|-------|-----------------|
| PLS2025P | Plat 20 mm plaxé | 6 ml | 60 ml | 4,36 €/ml |
| PLS3025P | Plat 30 mm plaxé | 6 ml | 60 ml | 4,50 €/ml |
| PLS3025AMP | Plat 30 mm adhésif double face plaxé, usage intérieur | 6 ml | 60 ml | 5,72 €/ml |
| PLS4025P | Plat 40 mm plaxé | 6 ml | 60 ml | 5,52 €/ml |
| PLS5030P | Plat 50 mm plaxé | 6 ml | 60 ml | 5,24 €/ml |
| PLS5030AMP | Plat 50 mm adhésif double face plaxé, usage intérieur | 6 ml | 60 ml | 6,54 €/ml |
| PLS6030P | Plat 60 mm plaxé | 6 ml | 60 ml | 6,80 €/ml |
| PLS8030P | Plat 80 mm plaxé | 6 ml | 60 ml | 9,28 € / ml |
| PLS10030P | Plat 100 mm plaxé | 6 ml | 60 ml | 10,24 €/ml |
| PLS10030AMP | Plat 100 mm adhésif double face | 6 ml | 60 ml | 11,56 €/ml |
| PLS15030P | Plat 150 mm plaxé | 6 ml | 30 ml | 15,68 €/ml |
| PLS20030P | Plat 200 mm plaxé | 6 ml | 30 ml | 21,84 €/ml |

Pour toute commande inférieure à 30 ml par teinte d'un article, une plus-value de 15 % sera appliquée en supplément de celle du groupe de teinte.

PLATS ALUMINIUM PLAXÉS



| Référence | Désignation | Longueur profilé | Cdt | Tarif brut H.T. |
|-------------|---------------------------------|------------------|-------|------------------|
| A20PLS30P* | Plat aluminium 30 x 2 mm plaxé | 6 ml | 60 ml | 11,52 €/ml |
| A20PLS50P* | Plat aluminium 50 x 2 mm plaxé | 6 ml | 60 ml | 13,50 €/ml |
| A20PLS80P* | Plat aluminium 80 x 2 mm plaxé | 6 ml | 60 ml | prix sur demande |
| A20PLS100P* | Plat aluminium 100 x 2 mm plaxé | 6 ml | 60 ml | 28,46 €/ml |

* Mini : 60 ml par teinte et par dimension.

COUVRE-JOINT ALVEOLAIRE PLAXÉ

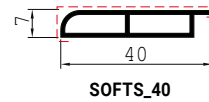

SOFTS_40

| Référence | Désignation | Longueur profilé | Cdt | Tarif brut H. T. |
|-----------|-----------------------------------|------------------|-------|------------------|
| SOFTS_40 | Couvre-joint Soft 40 x 7 mm plaxé | 6 ml | 60 ml | 6,94 €/ml |

PROFILÉS DE COMPENSATION PLAXÉ

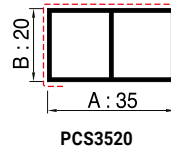

PCS3520

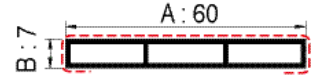

PCS6007R3

| Référence | Désignation | Longueur profilé | Cdt | Tarif brut H. T. |
|------------|--|------------------|-------|------------------|
| PCS3520 | Compensateur alvéolaire 35 x 20 mm plaxé | 6 ml | 60 ml | 9,82 €/ml |
| PCS4007R3 | Compensateur alvéolaire 40 x 7 mm plaxé | 6 ml | 60 ml | 6,66 €/ml |
| PCS6007R3 | Compensateur alvéolaire 60 x 7 mm plaxé | 6 ml | 60 ml | 6,88 €/ml |
| PCS10007R3 | Compensateur alvéolaire 100 x 7 mm plaxé | 6 ml | 60 ml | 15,76 €/ml |

PROFILÉS TUBULAIRES PLAXÉS

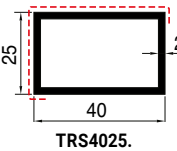

TRS4025.

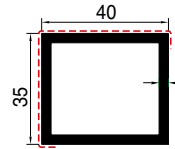

TRS4035.

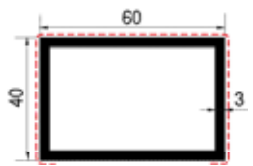

TRS6040P3

| Référence | Désignation | Longueur profilé | Cdt | Tarif brut H. T. |
|-----------|---|------------------|-------|------------------|
| TRS2012 | Tube rectangulaire 20 x 12 x 2 mm plaxé | 6 ml | 60 ml | 5,90 €/ml |
| TRS3530 | Tube rectangulaire 35 x 30 x 3,2 mm plaxé | 6 ml | 60 ml | 24,00 €/ml |
| TRS4025. | Tube rectangulaire 40 x 25 x 2 mm plaxé | 6 ml | 60 ml | 12,96 €/ml |
| TRS4035. | Tube rectangulaire 40 x 35 x 3 mm plaxé | 6 ml | 60 ml | 13,70 €/ml |
| TRS6040P3 | Tube rectangulaire 60 x 40 x 3 mm plaxé | 6 ml | 30 ml | 25,80 €/ml |

TAPÉE DE PERSIENNE, DE VOLET...EN PVC PLAXÉ

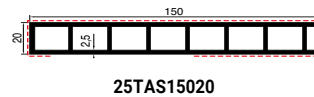

25TAS15020

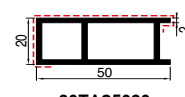

20TAS5020

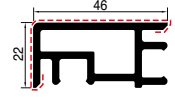

20TAS4622

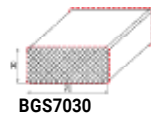

BGS7030

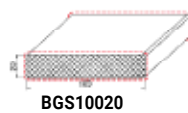

BGS10020

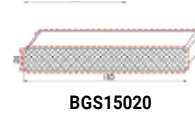

BGS15020

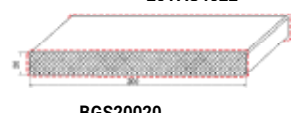

BGS20020

| Référence | Désignation | Longueur profilé | Cdt | Tarif brut H. T. |
|------------|---|------------------|---------------|------------------|
| 25TAS15020 | Tapée de persienne 150 x 20 mm plaxée | 6 ml | 30 ml | 43,10 €/ml |
| 20TAS5020 | Tapée de doublage 50 x 20 mm plaxée | 6 ml | 30 ml | 12,88 €/ml |
| 20TAS6020 | Tapée de doublage 60 x 20 mm plaxée | 6 ml | 30 ml | 13,26 €/ml |
| 20TAS4622 | Tapée 46 x 22 mm plaxée | 6 ml | 30 ml | 14,34 €/ml |
| BGS7030 | Tapée en PVC expansé 70 x 30 mm plaxée | 6 ml | 18 ml minimum | 33,72 €/ml |
| BGS10020 | Tapée en PVC expansé 100 x 20 mm plaxée | 6 ml | 18 ml minimum | 31,68 €/ml |
| BGS15020 | Tapée en PVC expansé 150 x 20 mm plaxée | 6 ml | 18 ml minimum | 41,20 €/ml |
| BGS20020 | Tapée en PVC expansé 200 x 20 mm plaxée | 6 ml | 18 ml minimum | 65,48 €/ml |

Pour toute commande inférieure à 30 ml par teinte d'un article,
une plus-value de 15 % sera appliquée en supplément de celle du groupe de teinte.

LISSE RENFORCÉE UTILISABLE EN TAPÉE PLAXÉE



| Référence | Désignation | Longueur profilé | Cdt | Tarif brut H. T. |
|-------------|--|------------------|-------|------------------|
| LCS1202520P | Lisse renforcée utilisable en tapée 120 x 25 x 2 mm plaxée | 6 ml | 18 ml | 22,48 €/ml |

TAPÉES DE DOUBLAGE PLAXÉES ET PATINS D'ÉTANCHEITÉ (P17)

AVEC AILETTE :

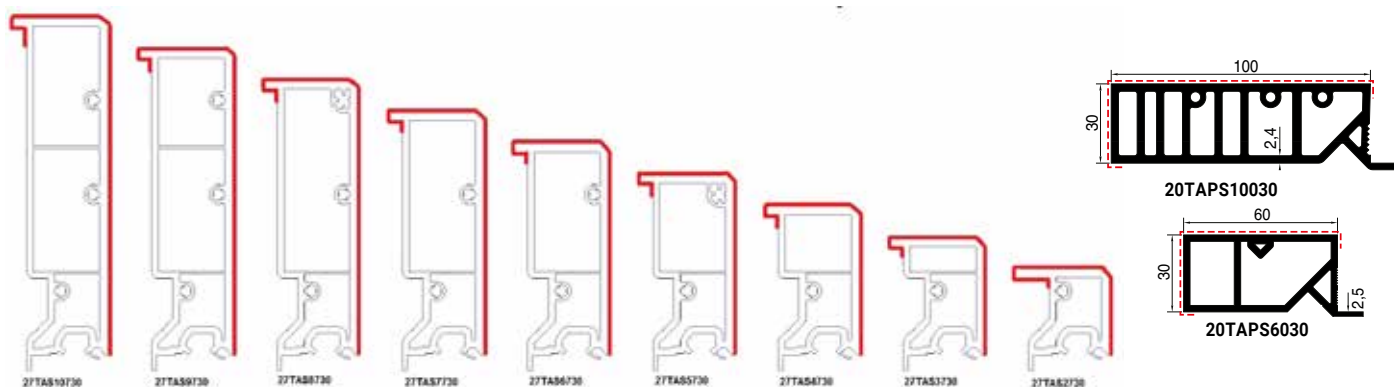

| Référence | Désignation | Longueur profilé | Cdt | Tarif brut H.T. |
|--------------------|--------------------------------------|------------------|-------|-------------------|
| 20TAPS10030 | Tapée de doublage 100 x 30 mm plaxée | 6 ml | 30 ml | 42,56 €/ml |
| 20TAPS6030 | Tapée de doublage 60 x 30 mm plaxée | 6 ml | 30 ml | 21,86 €/ml |
| 27TAS2730 | Tapée 27,5 x 30 x 2,7 mm plaxée | 6,50 ml | 26 ml | 20,44 €/ml |
| 27TAS3730 | Tapée 37,5 x 30 x 2,7 mm plaxée | 6,50 ml | 26 ml | 20,96 €/ml |
| 27TAS4730 | Tapée 47,5 x 30 x 2,7 mm plaxée | 6,50 ml | 26 ml | 21,82 €/ml |
| 27TAS5730 | Tapée 57,5 x 30 x 2,7 mm plaxée | 6,50 ml | 26 ml | 23,56 €/ml |
| 27TAS6730 | Tapée 67,5 x 30 x 2,7 mm plaxée | 6,50 ml | 26 ml | 24,44 €/ml |
| 27TAS7730 | Tapée 77,5 x 30 x 2,7 mm plaxée | 6,50 ml | 26 ml | 25,34 €/ml |
| 27TAS8730 | Tapée 87,5 x 30 x 2,7 mm plaxée | 6,50 ml | 26 ml | 27,04 €/ml |
| 27TAS9730 | Tapée 97,5 x 30 x 2,7 mm plaxée | 6,50 ml | 26 ml | 27,48 €/ml |
| 27TAS10730 | Tapée 107,5 x 30 x 2,7 mm plaxée | 6,50 ml | 26 ml | 29,74 €/ml |

SANS AILETTE :

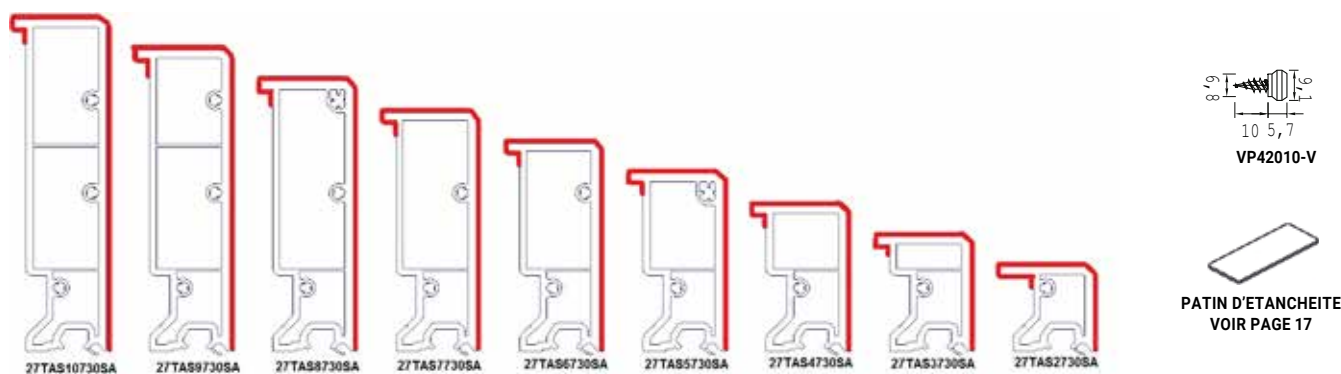

| Référence | Désignation | Longueur profilé | Cdt | Tarif brut H.T. |
|---------------------|---|------------------|----------|-------------------|
| 27TAS2730SA | Tapée 27,5 x 30 x 2,7 mm sans ailette plaxée | 6,50 ml | 26 ml | 20,44 €/ml |
| 27TAS3730SA | Tapée 37,5 x 30 x 2,7 mm sans ailette plaxée | 6,50 ml | 26 ml | 20,96 €/ml |
| 27TAS4730SA | Tapée 47,5 x 30 x 2,7 mm sans ailette plaxée | 6,50 ml | 26 ml | 21,82 €/ml |
| 27TAS5730SA | Tapée 57,5 x 30 x 2,7 mm sans ailette plaxée | 6,50 ml | 26 ml | 23,56 €/ml |
| 27TAS6730SA | Tapée 67,5 x 30 x 2,7 mm sans ailette plaxée | 6,50 ml | 26 ml | 24,44 €/ml |
| 27TAS7730SA | Tapée 77,5 x 30 x 2,7 mm sans ailette plaxée | 6,50 ml | 26 ml | 25,34 €/ml |
| 27TAS8730SA | Tapée 87,5 x 30 x 2,7 mm sans ailette plaxée | 6,50 ml | 26 ml | 27,04 €/ml |
| 27TAS9730SA | Tapée 97,5 x 30 x 2,7 mm sans ailette plaxée | 6,50 ml | 26 ml | 27,48 €/ml |
| 27TAS10730SA | Tapée 107,5 x 30 x 2,7 mm sans ailette plaxée | 6,50 ml | 26 ml | 29,74 €/ml |
| VP42010-V | Vis plot pour fixation tapée | / | 1000 pcs | 0,24 €/pce |

CRÉATION DE RÉSERVATION PLAXÉE POUR PLAQUE DE PLÂTRE

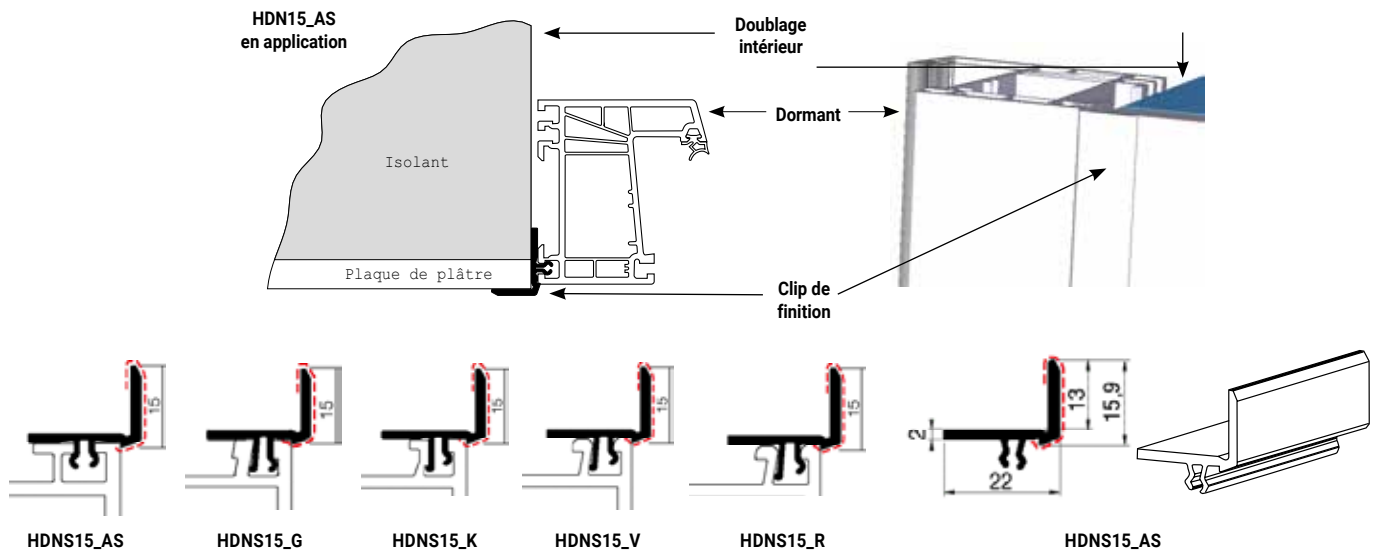

| Référence | Désignation | Longueur profilé | Cdt | Tarif brut H. T. |
|-----------|---|------------------|--------|------------------|
| HDNS15_AS | Clip de finition 15 mm plaxé pour gammes Aluplast et Schüco | 6 ml | 60 m l | 5,90 €/ml |
| HDNS15_G | Clip de finition 15 mm plaxé pour gamme Gealan | 6 ml | 60 ml | 5,90 €/ml |
| HDNS15_K | Clip de finition 15 mm plaxé pour gammes Kömmerling, KBE | 6 ml | 60 ml | 5,90 €/ml |
| HDNS15_R | Clip de finition 15 mm plaxé pour gamme Rehau | 6 ml | 60 ml | 5,90 €/ml |
| HDNS15_V | Clip de finition 15 mm plaxé pour gamme Veka | 6 ml | 60 ml | 5,90 €/ml |

PROFILS PLAXÉS DE COMPENSATION À CLIPPER POUR DORMANT DÉPOSE TOTALE

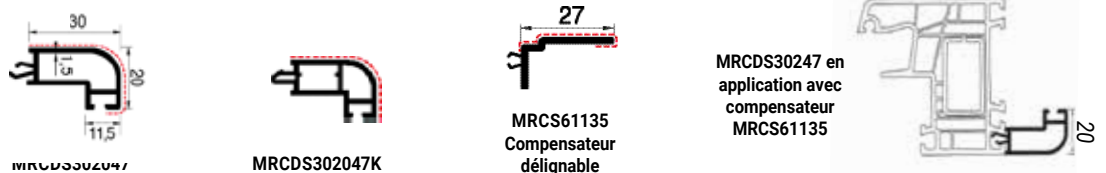

| Référence | Désignation | Longueur profilé | Cdt | Tarif brut H. T. |
|--------------|--|------------------|-------|------------------|
| MRCDS30247 | Profilé d'élargissement et de compensation à clipper 30 x 20 mm plaxé, pour systèmes Aluplast, Schüco et KBE, Trocal | 6 ml | 60 ml | 9,12 €/ml |
| MRCDS302047K | Profilé d'élargissement et de compensation à clipper 30 x 20 mm plaxé, pour systèmes Kömmerling, Gealan et Rehau | 6 ml | 60 ml | 9,12 €/ml |
| MRCS61135 | Profilé à clipper pour compensation de profondeur plaxé (jusqu' 27 mm) | 6 ml | 60 ml | 5,18 €/ml |

PROFILS D'ÉLARGISSEMENT PLAXÉS POUR DORMANTS ALUPLAST ET SCHUCO

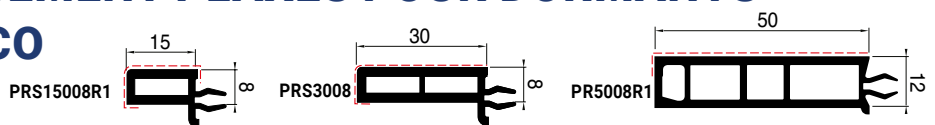

| Référence | Désignation | Longueur profilé | Cdt | Tarif brut H. T. |
|------------|---|------------------|-------|------------------|
| PRS15008R1 | Profilé de recouvrement 15 x 8 mm pour Schüco / Aluplast plaxé | 6 ml | 60 ml | 11,74 €/ml |
| PRS3008 | Profilé de recouvrement 30 x 8 mm pour Schüco / Aluplast plaxé | 6 ml | 60 ml | 15,90 €/ml |
| PRS5008R1 | Profilé de recouvrement 50 x 12 mm pour Schüco / Aluplast plaxé | 6 ml | 60 ml | 21,78 €/ml |

----- Zone de plaxage

HABILLAGES MOULURÉS POUR DORMANTS DE RÉNOVATION PLAXÉS

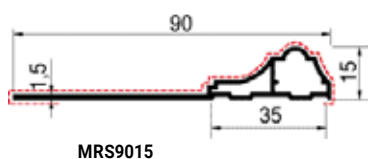

MRS9015



MP3515EQ
équerre d'angle

| Référence | Désignation | Longueur profilé | Cdt | Tarif brut H. T. |
|-----------|---|------------------|----------|------------------|
| MRS9015 | Moulure de rénovation 90 x 15 mm plaxée | 6 ml | 60 ml | 12,82 €/ml |
| MP3515EQ | Equerre pour assemblage à onglet de la moulure MRS9015 plaxée | / | 200 pces | 0,78 €/pce |

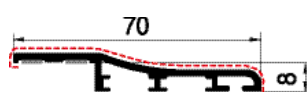

MRS7014_8A2M9

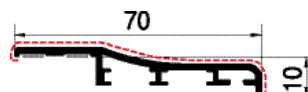

MRS7014_10A2M9

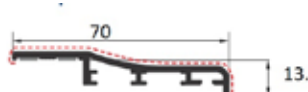

MRS7014_14A2M9

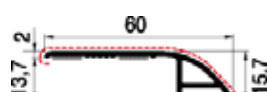

MRS6014A2M91

| Référence | Désignation | Longueur profilé | Cdt | Tarif brut H. T. |
|----------------|---|------------------|-------|------------------|
| MRS7014_8A2M9 | Moulure de recouvrement pour dormant de rénovation à aile compensée de 8 mm (ex : Rehau) plaxée avec adhésif mousse | 6 ml | 60 ml | Prix sur demande |
| MRS7014_10A2M9 | Moulure de recouvrement pour dormant de rénovation à aile compensée de 10 mm (ex : Kömmerling, Aluplast) plaxée avec adhésif mousse | 6 ml | 60 ml | Prix sur demande |
| MRS7014_14A2M9 | Moulure de recouvrement pour dormant de rénovation à aile compensée de 13,5 mm (ex : Veka) plaxée avec adhésif mousse | 6 ml | 60 ml | Prix sur demande |
| MRS6014A2M91 | Moulure 60 x 14 mm avec 2 adhésifs mousse de 9 x 1 mm plaxée | 6 ml | 60 ml | Prix sur demande |

MOULURES POUR AILES DE 8 OU 10 MM PLAXÉES

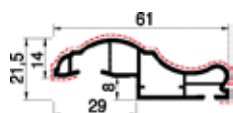

MRS61135-8

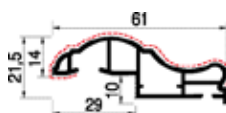

MRS61135-10

| Référence | Désignation | Longueur profilé | Cdt | Tarif brut H. T. |
|-------------|---|------------------|-------|------------------|
| MRS61135-8 | Moulure décorative plaxée pour dormant de rénovation, aile de 8 mm d'épaisseur (ex : Rehau) | 6 ml | 60 ml | 12,62 €/ml |
| MRS61135-10 | Moulure décorative plaxée pour dormant de rénovation, aile de 10 mm d'épaisseur (ex : Kömmerling, Veka, Schüco, Aluplast, etc...) | 6 ml | 60 ml | Prix sur demande |

Une urgence ? SOS - N'hésitez pas à nous contacter au +33 (0)3 87 29 90 07

REJETS D'EAU PLAXÉS

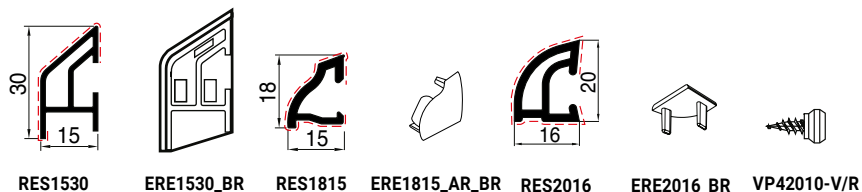

| Référence | Désignation | Longueur profilé | Cdt | Tarif brut H. T. |
|---------------|----------------------------------|------------------|--------------|------------------|
| RES1530 | Rejet d'eau 15 x 30 mm plaxé | 6 ml | 60 ml | Prix sur demande |
| ERE1530_BR | Embout brun pour RES1530 | / | 100 paires | Prix sur demande |
| RES1815 | Rejet d'eau 18 x 15 mm plaxé | 6 ml | 60 ml | Prix sur demande |
| ERE1815_AR_BR | Embout brun pour RES1815 | / | 200 paires | Prix sur demande |
| RES2016 | Rejet d'eau 20 x 16 mm plaxé | / | 60 ml | Prix sur demande |
| ERE2016_BR | Embout brun pour RES2016 | / | 200 paires | Prix sur demande |
| VP42010-V | Vis plot pour RES1815 pour VEKA | / | 1 000 pièces | 0,24 €/pce |
| VP42010-R | Vis plot pour RES1530 pour REHAU | / | 1 000 pièces | 0,24 €/pce |

HABILLAGE POUR FAUX CINTRE PLAXÉ

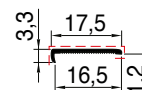

HCS442173

| Référence | Désignation | Longueur profilé | Cdt | Tarif brut H. T. |
|-----------|--|------------------|-------|------------------|
| HCS442173 | Habillage pour faux cintre PVC 17 x 3 mm plaxé | 6 ml | 60 ml | 9,72 €/ml |

MOULURE PLAXÉE POUR SOUBASSEMENT DE PORTE ET FENÊTRE

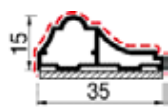

MPSB3515



 MP3515EQ
équerre d'angle

| Référence | Désignation | Longueur profilé | Cdt | Tarif brut H. T. |
|-----------|--|------------------|----------|------------------|
| MPSB3515 | Moulure décorative plaxée 35 x 15 mm avec adhésif | 6 ml | 60 ml | 13,18 €/ml |
| MP3515EQ | Equerre pour assemblage à onglet de la moulure MPSB3515 plaxée | / | 200 pces | 0,78 €/pce |

----- Zone de plaxage

Une urgence ? SOS - N'hésitez pas à nous contacter au +33 (0)3 87 29 90 07

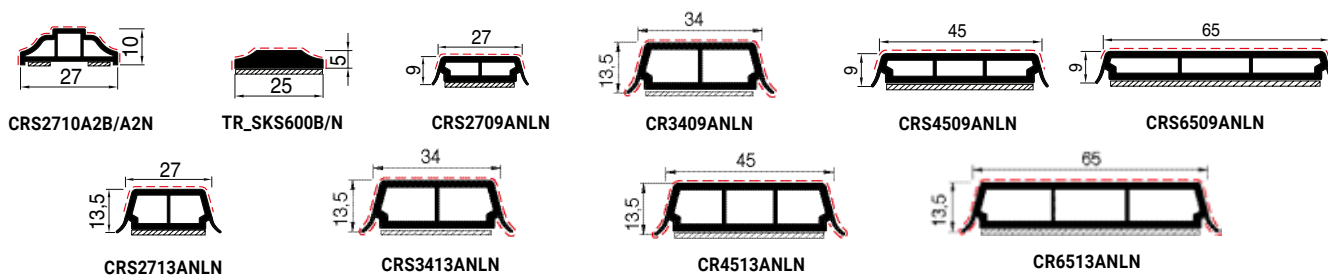
PETITS BOIS / CROISILLONS PLAXÉS



| Référence | Désignation | Longueur profilé | Cdt | Tarif brut H.T. |
|------------------------|---|------------------|-------|-------------------|
| CRS2710A2B/A2N* | Petit bois mouluré 27 x 10 mm plaxé adhésif blanc / noir | 6 ml | 60 ml | 13,18 €/ml |
| TR_SKS600B/N* | Petit bois universel 25 x 5 mm plaxé adhésif blanc / noir | 6 ml | 60 ml | 13,94 €/ml |
| CRS2709ANLN | Petit bois 27 x 9 mm plaxé adhésif noir lèvres noires | 5 ml | 60 ml | 9,64 €/ml |
| CRS3409ANLN | Petit bois 34 x 9 mm plaxé adhésif noir et lèvres noires | 5 ml | 60 ml | 12,10 €/ml |
| CRS4509ANLN | Petit bois 45 x 9 mm plaxé adhésif noir lèvres noires | 5 ml | 60 ml | 14,70 €/ml |
| CRS6509ANLN | Petit bois 65 x 9 mm plaxé adhésif noir lèvres noires | 5 ml | 60 ml | 18,04 €/ml |
| CRS2713ANLN | Petit bois 27 x 13 mm plaxé adhésif noir lèvres noires | 5 ml | 60 ml | 9,90 €/ml |
| CRS3413ANLN | Petit bois 34 x 13 mm plaxé adhésif noir et lèvres noires | 5 ml | 60 ml | 12,44 €/ml |
| CRS4513ANLN | Petit bois 45 x 13 mm plaxé adhésif noir et lèvres noires | 5 ml | 60 ml | 14,70 €/ml |
| CRS6513ANLN | Petit bois 65 x 13 mm plaxé adhésif noir et lèvres noires | 5 ml | 60 ml | 18,04 €/ml |

Liste non exhaustive, d'autres dimensions de petits bois sur demande.

*Adhésif blanc ou noir à préciser lors de votre commande.

Pour ces petits bois, utilisez le Prim.croi (page 86)

pour dégraisser et nettoyer vos vitrages avant leur installation.

Notice de pose sur demande.

COULISSE PLAXÉE, GUIDE TABLIER,...POUR VOILETS ROULANTS

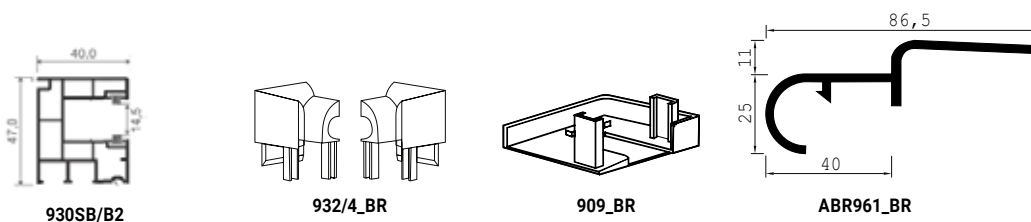

| Référence | Désignation | Longueur profilé | Cdt | Tarif brut H.T. |
|------------------|--|------------------|------------|---------------------|
| 920S | Coulisse de 40x47 mm sans joint brosse plaxée | 6 ml | 60 ml | 11,88 €/ml |
| 930SB/B2 | Coulisse de 40 x 47 mm avec 2 joints brosses plaxée | 6,5 ml | 65 ml | 12,54 €/ml |
| 932/4_BR | Tulipe brune pour coulisse 920SB/B2 plaxée | / | 100 paires | 1,90 €/paire |
| 909_BR | Sabot brun pour coulisse 920SB/B2 plaxée | / | 50 paires | 0,96 €/paire |
| ABR961_BR | Profilé de liaison brun dormant-volet roulant pour Schüco, Aluplast, Kömmerling, Trocal, Veka et Thyssen | 6 ml | 60 ml | 4,16 €/ml |

Une urgence ? SOS - N'hésitez pas à nous contacter au +33 (0)3 87 29 90 07

TABLETTES DE FENÊTRES ET EMBOUTS PLAXÉS CHÊNE DORÉ, WINCHESTER ET ANTHRACITE VEINÉ ET LISSE

Tablettes et embouts de tablettes plaxés Chêne Doré, Winchester et Anthracite lisse et veiné

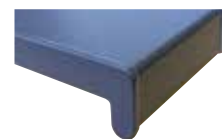

Les tablettes de 300 mm sont disponibles en toutes teintes, les tablettes de 200 et 250 mm disponible uniquement en chêne doré.

| Référence | Désignation | Longueur profilé | Cdt | Tarif brut H. T. |
|------------------|--|------------------|---------|------------------|
| TBS200_8001 | Tablette intérieure plaxée chêne doré 200 mm | 6 ml | 12 ml | 30,00 €/ml |
| TBS250_8001 | Tablette intérieure plaxée chêne doré 250 mm | 6 ml | 12 ml | 33,62 €/ml |
| TBS300_8001 | Tablette intérieure plaxée chêne doré 300 mm | 6 ml | 12 ml | 36,68 €/ml |
| TBS300_49.240 | Tablette intérieure plaxée winchester 300 mm | 6 ml | 12 ml | 36,68 €/ml |
| TBS300_70.1605 | Tablette intérieure plaxée anthracite 300 mm | 6 ml | 12 ml | 36,68 €/ml |
| ETBS300DP_8001 | Embout 300 mm droit plaxé chêne doré | / | pce | 22,44 €/pce |
| ETBS300GP_8001 | Embout 300 mm gauche plaxé chêne doré | / | pce | 22,44 €/pce |
| ETBS300DP_49240 | Embout 300 mm droit plaxé winchester | / | 20 pces | 22,44 €/pce |
| ETBS300GP_49240 | Embout 300 mm gauche plaxé winchester | / | 20 pces | 22,44 €/pce |
| ETBS300DP_701605 | Embout 300 mm droit plaxé anthracite | / | pce | 22,44 €/pce |
| ETBS300GP_701605 | Embout 300 mm gauche plaxé anthracite | / | pce | 22,44 €/pce |

Autres coloris, nous consulter.

SURTABLETTES PLAXÉES

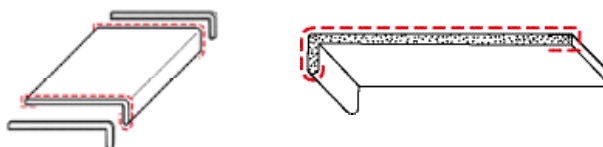

| Référence | Désignation | Longueur profilé | Cdt | Tarif brut H. T. |
|---------------|--|------------------|-------|------------------|
| RIVES9175P * | Surtablette 175 mm x 9 mm plaxée | 5 ml | 10 ml | 20,78 €/ml |
| RIVES9225P ** | Surtablette 225 mm x 9 mm plaxée | 5 ml | 10 ml | 27,56 €/ml |
| RIVES9300P * | Surtablette 300 mm x 9 mm plaxée | 5 ml | 10 ml | 43,62 €/ml |
| EM_EC200_DBR | Embout droit brun pour surtablette plaxée | / | pce | 4,76 €/pce |
| EM_EC200_GBR | Embout gauche brun pour surtablette plaxée | / | pce | 4,76 €/pce |

* Uniquement livrable en chêne doré.

** Livrable en chêne doré et anthracite veiné (70.1605-167).

Autres coloris, nous consulter.

Pour toute commande inférieure à 30 ml par teinte d'un article, une plus-value de 15% sera appliquée en supplément de celle du groupe teinte.

Une urgence ? SOS - N'hésitez pas à nous contacter au +33 (0)3 87 29 90 07

GAMME ÉBRASEMENT INTERIEUR PLAXÉ

Chambranle mouluré

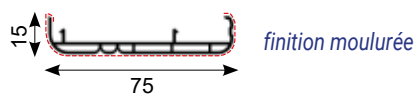

ERACHS7515_

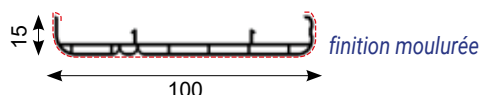

ERACHS10015_

Chambranle lisse

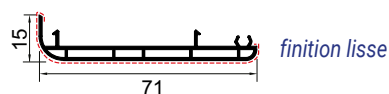

ERACHS7115_

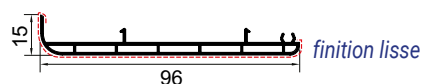

ERACHS9615_

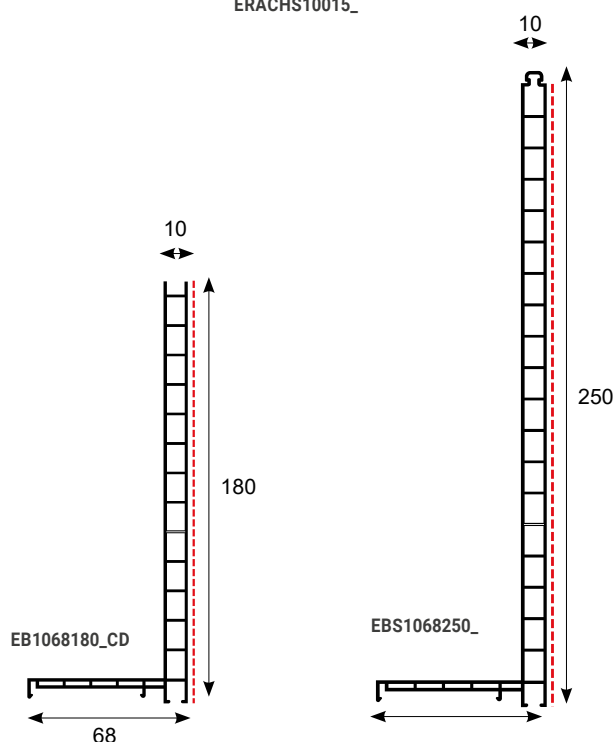

Equerre angle

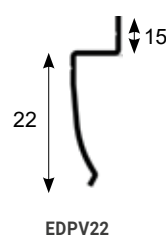
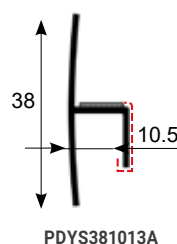

| Référence | Désignation | Longueur profilé | Cdt | Tarif brut H. T. Chêne doré | Cdt | Tarif brut H. T. Autres teintes |
|--------------|---|------------------|----------|-----------------------------|-------|---------------------------------|
| ERACHS7515_ | Chambranle mouluré 75 mm plaxé | 6 ml | 60 ml | 10,20 €/ml | 24 ml | 40,70 €/ml |
| ERACHS10015_ | Chambranle mouluré 100 mm plaxé | 6 ml | 60 ml | 11,48 €/ml | 24 ml | 41,46 €/ml |
| ERACHS7115_ | Chambranle lisse 71 mm plaxé Lisse | 6 ml | 60 ml | 11,32 €/ml | 24 ml | 45,78 €/ml |
| ERACHS9615_ | Chambranle lisse 96 mm plaxé Lisse | 6 ml | 60 ml | 12,72 €/ml | 24 ml | 46,80 €/ml |
| MP3515EQ | Equerre d'angle pour chambranles | / | 200 pces | 0,78 €/pce | / | / |
| EBS1068180_ | Planche d'ébrasement en L 180 x 68 x 10 mm plaxée | 6 ml | 30 ml | 20,50 €/ml | / | / |
| EBS1068250_ | Planche d'ébrasement en L 250 x 68 x 10 mm plaxée | 6 ml | 30 ml | 23,04 €/ml | 24 ml | 38,30 €/ml |
| PDYS381013A_ | U auto-adhésif à aile de guidage 38 x 10,5 x 13 x 1 mm paxé | 6 ml | 60 ml | 8,20 €/ml | 24 ml | 17,34 €/ml |
| EDPV22 | Départ universel déporté à visser sur le dormant PVC Blanc | 6 ml | 60 ml | 2,80 €/ml | / | / |

Pour les autres teintes (hors chêne doré), mini de 4 barres par couleur.
Liste des teintes disponibles sur demande ou sur notre site internet www.coprodex.pro.
Pour les teintes hors standard, tenir compte des plus-values correspondantes.

Une urgence ? SOS - N'hésitez pas à nous contacter au +33 (0)3 87 29 90 07

PLANCHES DE REMPLISSAGE PLAXÉES

Idéal pour
remplissage portes et
fenêtres

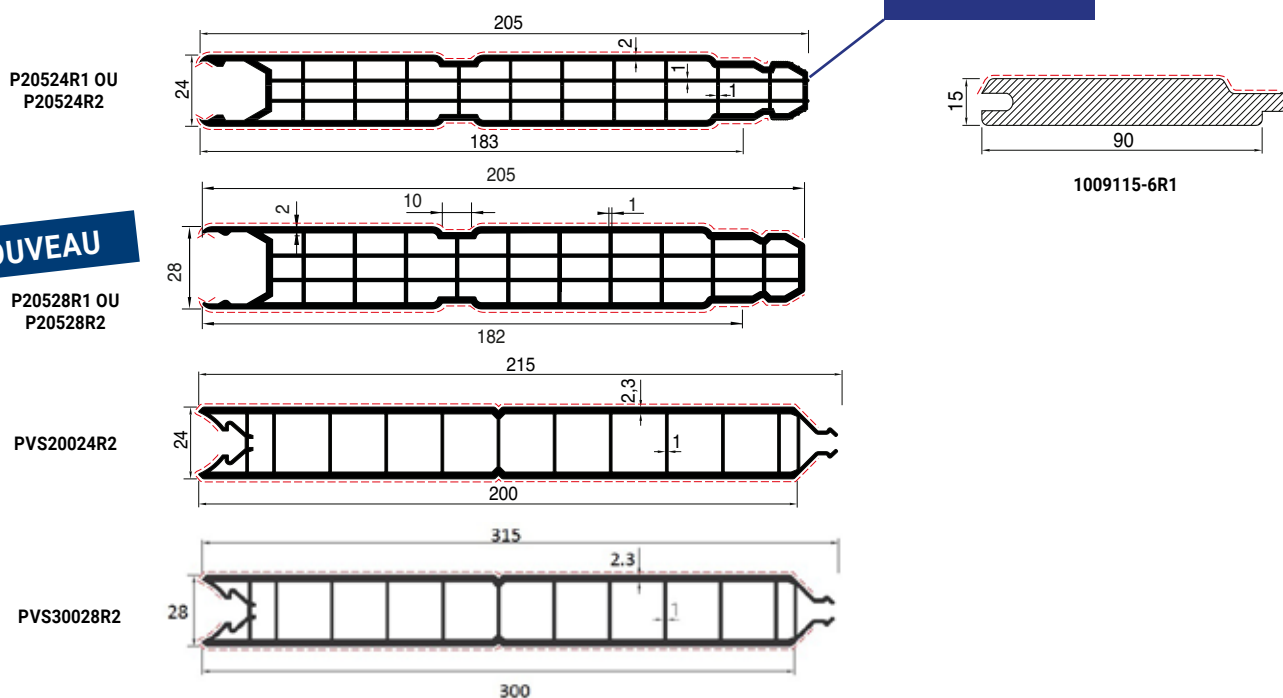

NOUVEAU

| Référence | Désignation | Qté palette | Longueur profilé | Cdt | Tarif brut H. T. |
|---------------------|--|-------------|------------------|-------|-------------------|
| P20524R1* | Planche copropane tricellulaire 205 x 24 mm plaxée 1 face avec pas de 80 mm | 396 ml | 6 ml | 12 ml | 30,04 €/ml |
| P20524R2* | Planche copropane tricellulaire 205 x 24 mm plaxée 2 faces avec pas de 80 mm | 396 ml | 6 ml | 12 ml | 37,46 €/ml |
| P20528R1* | Planche copropane tricellulaire 205 x 28 mm plaxée 1 face avec pas de 80 mm | 336 ml | 6 ml | 12 ml | 32,84 €/ml |
| P20528R2* | Planche copropane tricellulaire 205 x 28 mm plaxée 2 faces avec pas de 80 mm | 336 ml | 6 ml | 12 ml | 37,94 €/ml |
| PVS20024R2* | Planche lourde 200 x 24 mm plaxée 2 faces avec pas de 100 mm | 396 ml | 6 ml | 12 ml | 28,60 €/ml |
| PVS30028R2** | Planche lourde 300 x 28 mm plaxée 2 faces avec pas de 100 mm | 216 ml | 6 ml | 12 ml | 58,40 €/ml |
| 1009115-6R1 | Profilé d'habillage pour porte de garage Orvopan plaxé 1 face | / | 6 ml | 30 ml | 17,76 €/ml |

* Mini : 12 ml par teinte et par dimension.

**Uniquement livrable en chêne doré

Une urgence ? SOS - N'hésitez pas à nous contacter au +33 (0)3 87 29 90 07

HABILLAGES, FINITIONS POUR FENÊTRE COULEUR EN PVC TEINTÉ MASSE

PROFILÉS, HABILLAGES ET PANNEAUX PVC TEINTÉ MASSE

BEIGE TYPE 1015

| Référence | Désignation | Longueur profilé | Cdt | Tarif brut H.T. |
|------------------|---|------------------|--------|-----------------|
| 25CR4060_1015 | Cornière crantée 40 x 60 mm Beige 1015 | 6 ml | 60 ml | Sur demande |
| 25CR60100_1015 | Cornière crantée 60 x 100 mm Beige 1015 | 6 ml | 60 ml | Sur demande |
| 25CR100100_1015 | Cornière crantée 100 x 100 mm Beige 1015 | 6 ml | 30 ml | Sur demande |
| C752575_1015 | Cornière à pan coupé 75 x 25 x 75 x 2,7 x 2,3 mm Beige 1015 | 6 ml | 30 ml | Sur demande |
| PL3020_1015 | Plat 30 mm Beige 1015 | 6 ml | 120 ml | Sur demande |
| PL5025_1015 | Plat 50 mm Beige 1015 | 6 ml | 120 ml | Sur demande |
| PL10020_1015 | Plat 100 mm Beige 1015 | 6 ml | 60 ml | Sur demande |
| CR2710A2B_1015 | Petit bois mouluré 27 x 10 mm adhésif Beige 1015 | 6 ml | 60 ml | Sur demande |
| TRSK600B_1015 | Petit bois universel 25 x 5 mm adhésif Beige 1015 | 6 ml | 60 ml | Sur demande |
| PS241530_1015 | Panneau PVC 1500 x 3000 x 24 mm Beige 1015 | / | 4,5 m2 | Sur demande |
| PS281530_1015 | Panneau PVC 1500 x 3000 x 28 mm Beige 1015 | / | 4,5 m2 | Sur demande |
| PVC15150300_1015 | Plaque PVC 1500 x 3000 x 1,5 mm Beige 1015 | / | 4,5 m2 | Sur demande |

IVOIRE TYPE 9001

| Référence | Désignation | Longueur profilé | Cdt | Tarif brut H.T. |
|------------------|--|------------------|--------|-----------------|
| 30CR406028_9001 | Cornière crantée 40 x 60 x 2,8 mm Ivoire 9001 | 6 ml | 60 ml | Sur demande |
| 30C60100_9001 | Cornière 60 x 100 mm Ivoire 9001 | 6 ml | 30 ml | Sur demande |
| 30C100100_9001 | Cornière 100 x 100 mm Ivoire 9001 | 6 ml | 30 ml | Sur demande |
| C752575_9001 | Cornière à pan coupé 75 x 25 x 75 x 2,7 x 2,3 mm Ivoire 9001 | 6 ml | 30 ml | Sur demande |
| PL3020_9001 | Plat 30 mm Ivoire 9001 | 6 ml | 120 ml | Sur demande |
| PL5020_9001 | Plat 50 mm Ivoire 9001 | 6 ml | 120 ml | Sur demande |
| PL10020_9001 | Plat 100 mm Ivoire 9001 | 6 ml | 60 ml | Sur demande |
| TRSK600B_9001 | Petit bois universel 25 x 5 mm adhésif Ivoire 9001 | 6 ml | 60 ml | Sur demande |
| PS241530_9001 | Panneau PVC 1500 x 3000 x 24 mm Ivoire 9001 | / | 4,5 m2 | Sur demande |
| PS281530_9001 | Panneau PVC 1500 x 3000 x 28 mm Ivoire 9001 | / | 4,5 m2 | Sur demande |
| PVC15150300_9001 | Plaque PVC 1500 x 3000 x 1,5 mm Ivoire 9001 | / | 4,5 m2 | Sur demande |

BEIGE TYPE 1013

| Référence | Désignation | Longueur profilé | Cdt | Tarif brut H.T. |
|------------------|---|------------------|--------|-----------------|
| 20CA4060_1013 | Cornière 40 x 60 mm Beige 1013 | 6 ml | 60 ml | Sur demande |
| 20SEC5060_1013 | Cornière sécable 50 x 60 x 2,1 mm Beige 1013 | 6 ml | 60 ml | Sur demande |
| 20CA60100_1013 | Cornière 60 x 100 mm Beige 1013 | 6 ml | 60 ml | Sur demande |
| 20SEC100100_1013 | Cornière sécable 100 x 100 x 2,1 mm Beige 1013 | 6 ml | 30 ml | Sur demande |
| C752575_1013 | Cornière à pan coupé 75 x 25 x 75 x 2,7 x 2,3 mm beige 1013 | 6 ml | 30 ml | Sur demande |
| PL4020_1013 | Plat 40 mm Beige 1013 | 6 ml | 120 ml | Sur demande |
| PL5025_1013 | Plat 50 mm Beige 1013 | 6 ml | 120 ml | Sur demande |
| PL10020_1013 | Plat 100 mm Beige 1013 | 6 ml | 60 ml | Sur demande |
| TRSK600B_1013 | Petit bois universel 25 x 5 mm adhésif Beige 1013 | 6 ml | 60 ml | Sur demande |
| PS241530_1013 | Panneau PVC 1500 x 3000 x 24 mm Beige 1013 | / | 4,5 m2 | Sur demande |
| PS281530_1013 | Panneau PVC 1500 x 3000 x 28 mm Beige 1013 | / | 4,5 m2 | Sur demande |
| PVC15150300_1013 | Plaque PVC 1500 x 3000 x 1,5 mm Beige 1013 | / | 4,5 m2 | Sur demande |

GRIS TYPE 7035

| Référence | Désignation | Longueur profilé | Cdt | Tarif brut H.T. |
|------------------|--|------------------|--------|-----------------|
| 25CR4060_7035 | Cornière crantée 40 x 60 mm Gris 7035 | 6 ml | 60 ml | Sur demande |
| 25CR60100_7035 | Cornière crantée 60 x 100 mm Gris 7035 | 6 ml | 60 ml | Sur demande |
| 25CR100100_7035 | Cornière crantée 100 x 100 mm Gris 7035 | 6 ml | 30 ml | Sur demande |
| C752575_7035 | Cornière à pan coupé 75 x 25 x 75 x 2,7 x 2,3 mm Gris 7035 | 6 ml | 30 ml | Sur demande |
| PL3020_7035 | Plat 30 mm Gris 7035 | 6 ml | 120 ml | Sur demande |
| PL5020_7035 | Plat 50 mm Gris 7035 | 6 ml | 120 ml | Sur demande |
| PL10020_7035 | Plat 100 mm Gris 7035 | 6 ml | 60 ml | Sur demande |
| CR2710A2B_7035 | Petit bois mouluré 27 x 10 mm adhésif Gris 7035 | 6 ml | 60 ml | Sur demande |
| TRSK600B_7035 | Petit bois universel 25 x 5 mm adhésif Gris 7035 | 6 ml | 60 ml | Sur demande |
| PS241530_7035 | Panneau PVC 1500 x 3000 x 24 mm Gris 7035 | / | 4,5 m2 | Sur demande |
| PS281530_7035 | Panneau PVC 1500 x 3000 x 28 mm Gris 7035 | / | 4,5 m2 | Sur demande |
| PVC15150300_7035 | Plaque PVC 1500 x 3000 x 1,5 mm Gris 7035 | / | 4,5 m2 | Sur demande |

GRIS TYPE 7047

| Référence | Désignation | Longueur profilé | Cdt | Tarif brut H.T. |
|----------------|--|------------------|--------|-----------------|
| 25CR4060_PF | Cornière crantée 40 x 60 mm Gris 7047 | 6 ml | 60 ml | Sur demande |
| 25CR60100_PF | Cornière crantée 60 x 100 mm Gris 7047 | 6 ml | 60 ml | Sur demande |
| 25CR100100_PF | Cornière crantée 100 x 100 mm Gris 7047 | 6 ml | 30 ml | Sur demande |
| 30CR406028_PF | Cornière crantée 40 x 60 x 2,8 mm Gris 7047 | 6 ml | 60 ml | Sur demande |
| C752575_PF | Cornière à pan coupé 75 x 25 x 75 x 2,7 x 2,3 mm Gris 7047 | 6 ml | 30 ml | Sur demande |
| PL3020_PF | Plat 30 mm Gris 7047 | 6 ml | 120 ml | Sur demande |
| PL5020_PF | Plat 50 mm Gris 7047 | 6 ml | 120 ml | Sur demande |
| PL10020_PF | Plat 100 mm Gris 7047 | 6 ml | 60 ml | Sur demande |
| CR2710A2B_PF | Petit bois mouluré 27 x 10 mm adhésif Gris 7047 | 6 ml | 60 ml | Sur demande |
| TRSK600B_PF | Petit bois universel 25 x 5 mm adhésif Gris 7047 | 6 ml | 60 ml | Sur demande |
| PS241530_PF | Panneau PVC 1500 x 3000 x 24 mm Gris 7047 | / | 4,5 m2 | Sur demande |
| PS281530_PF | Panneau PVC 1500 x 3000 x 28 mm Gris 7047 | / | 4,5 m2 | Sur demande |
| PVC15150300_PF | Plaque PVC 1500 x 3000 x 1,5 mm Gris 7047 | / | 4,5 m2 | Sur demande |

HABILLAGES, FINITIONS POUR FENÊTRE EN ALUMINIUM







Exemple de profils standards tenus en stock

| Référence | Désignation | Cdt | Finition fine Structure | |
|--------------------|--|------|---------------------------|--------------------|
| | | | Blanc 9016 FS | Anthracite 7016 FS |
| A20PL30 | Plat aluminium 30 x 2 mm | 6 ml | En stock prix sur demande | |
| A20PL50 | Plat aluminium 50 x 2 mm | | | |
| A20PL100 | Plat aluminium 100 x 2 mm | | | |
| A20C4060 | Cornière aluminium 40 x 60 x 2 mm | | | |
| A20C50100 | Cornière aluminium 50 x 100 x 2 mm | | | |
| A22CA100100 | Cornière aluminium 100 x 100 x 2,2 mm | | | |
| A22C752575 | Cornière aluminium à pan coupé 75 x 25 x 75 x 2,2 mm | | | |



PRODUITS LIVRABLES EN BRUT, THERMOLAQUÉ ET ANODISÉ (BARRE DE 6 ML)

TYPES DE FINITION RÉALISABLE SUR L'ENSEMBLE DE LA GAMME :

| Fine structure | Brillant Taux de brillance 80% à +/- 5% | MAT / Satiné Taux de brillance 30% à +/- 5% | Anodisation de tous types | Sablé |
|---|---|---|--|---|
|  |  |  |  |  |
| Ton mat Aspect de surface granulé | Ton brillant Aspect de surface lisse | Ton mat Aspect de surface lisse | EV1= anodisé satiné naturel, or, champagne, bronze.... | Ton mat Aspect de surface granulé |

Nous pouvons adapter nos offres selon les teintes de votre gammiste, type SCHUCO, SEPALUMIC, K-LINE....

FORFAIT LAQUAGE PAR TEINTE :

1 forfait laquage ou anodisation de 65 € HT est appliqué pour chaque teinte en cas de commande inférieure à 60 mètres ou 10 barres tous produits confondus. A partir d'une quantité supérieure ou égale à 60 mètres ou 10 barres tous profilés confondus ou produits stockés, le forfait laquage n'est pas appliqué.

FORFAIT COUPE sur demande : +10% du montant total HT

INFO

Un projet ? Une question ?

N'hésitez pas à nous consulter pour toutes demandes particulières

Besoin d'un profil aluminium plaxé, merci de consulter la page 62 du catalogue ou d'envoyer votre demande pour étude.

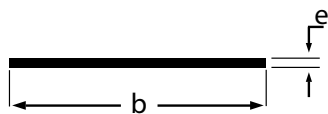

PLATS EN ALUMINIUM

| Référence | b x e |
|-----------|---------|
| A20PL10 | 10 x 2 |
| A20PL15 | 15 x 2 |
| A20PL20 | 20 x 2 |
| A20PL25 | 25 x 2 |
| A20PL30 | 30 x 2 |
| A20PL35 | 35 x 2 |
| A20PL40 | 40 x 2 |
| A20PL50 | 50 x 2 |
| A20PL60 | 60 x 2 |
| A20PL70 | 70 x 2 |
| A20PL80 | 80 x 2 |
| A20PL100 | 100 x 2 |
| A30PL10 | 10 x 3 |
| A30PL15 | 15 x 3 |
| A30PL20 | 20 x 3 |
| A30PL25 | 25 x 3 |
| A30PL30 | 30 x 3 |
| A30PL35 | 35 x 3 |
| A30PL40 | 40 x 3 |
| A30PL45 | 45 x 3 |
| A30PL70 | 70 x 3 |
| A30PL80 | 80 x 3 |
| A30PL100 | 100 x 3 |

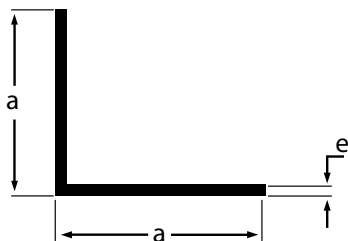

CORNIÈRES EN ALUMINIUM A AILE ÉGALE

| Référence | a x a x e |
|---------------|---------------|
| A15C1515 | 15 x 15 x 1,5 |
| A15C2020 | 20 x 20 x 1,5 |
| A20C1010 | 10 x 10 x 2 |
| A20C2525 | 25 x 25 x 2 |
| A20C3030 | 30 x 30 x 2 |
| A20C3535 | 35 x 35 x 2 |
| A20C4040 | 40 x 40 x 2 |
| A20C4545 | 45 x 45 x 2 |
| A20C5050 | 50 x 50 x 2 |
| A20C6060 | 60 x 60 x 2 |
| A25C7070 | 70 x 70 x 2,5 |
| A22CA100100 * | 100x100x2,2 |
| A30C2020 | 20 x 20 x 3 |
| A30C2525 | 25 x 25 x 3 |
| A30C3535 | 35 x 35 x 3 |
| A30C8080 | 80 x 80 x 3 |

* Angle arrondi

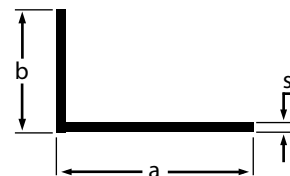

CORNIÈRES EN ALUMINIUM A AILE INÉGALE

| Référence | b x a x s |
|-----------|--------------|
| A20C1015 | 10 x 15 x 2 |
| A20C1020 | 10 x 20 x 2 |
| A20C1525 | 15 x 25 x 2 |
| A20C1530 | 15 x 30 x 2 |
| A20C2030 | 20 x 30 x 2 |
| A20C2530 | 25 x 30 x 2 |
| A20C2035 | 20 x 35 x 2 |
| A20C1040 | 10 x 40 x 2 |
| A20C1540 | 15 x 40 x 2 |
| A20C2040 | 20 x 40 x 2 |
| A20C2540 | 25 x 40 x 2 |
| A20C3040 | 30 x 40 x 2 |
| A20C1550 | 15 x 50 x 2 |
| A20C2050 | 20 x 50 x 2 |
| A20C3050 | 30 x 50 x 2 |
| A20C4050 | 40 x 50 x 2 |
| A20C4060 | 40 x 60 x 2 |
| A20C1560 | 15 x 60 x 2 |
| A20C2060 | 20 x 60 x 2 |
| A20C3060 | 30 x 60 x 2 |
| A20C2070 | 20 x 70 x 2 |
| A20C1580 | 15 x 80 x 2 |
| A20C2080 | 20 x 80 x 2 |
| A20C2580 | 25 x 80 x 2 |
| A20C30110 | 30 x 110 x 2 |
| A20C50100 | 50 x 100 x 2 |
| A20C60120 | 60 x 120 x 2 |
| A30C2025 | 20 x 25 x 3 |
| A30C30100 | 30 x 100 x 3 |
| A30C80120 | 80 x 120 x 3 |
| A30C30130 | 30 x 130 x 3 |
| A30C40140 | 40 x 140 x 3 |

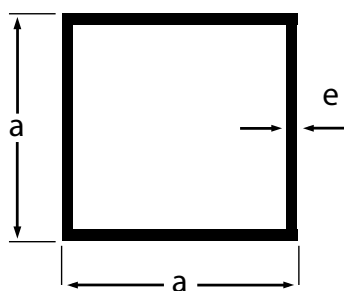

TUBES CARRÉS EN ALUMINIUM

| Référence | a x a x e |
|-------------|-----------------|
| A15TR1010 | 10 x 10 x 1,5 |
| A15TR1515 | 15 x 15 x 1,5 |
| A15TR2020 | 20 x 20 x 1,5 |
| A15TR2525 | 25 x 25 x 1,5 |
| A20TR4040 | 40 x 40 x 2 |
| A15TR6060 | 60 x 60 x 1,5 |
| A20TR2020 | 20 x 20 x 2 |
| A20TR3030 | 30 x 30 x 2 |
| A20TR3535 | 35 x 35 x 2 |
| A20TR5050 | 50 x 50 x 2 |
| A20TR6060 | 60 x 60 x 2 |
| A20TR7070 | 70 x 70 x 2 |
| A20TR100100 | 100 x 100 x 2 |
| A25TR120120 | 120 x 120 x 2,5 |
| A20TR8080 | 80 x 80 x 2 |
| A40TR9090 | 90 x 90 x 4 |
| A30TR100100 | 100 x 100 x 3 |
| A40TR100100 | 100 x 100 x 4 |
| A50TR150150 | 150 x 150 x 5 |

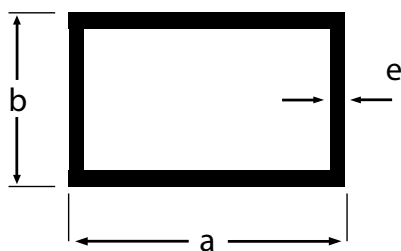

TUBES RECTANGULAIRES EN ALUMINIUM

| Référence | b x a x e |
|-------------|---------------|
| A20TR1020 | 10 x 20 x 2 |
| A20TR1520 | 15 x 20 x 2 |
| A20TR1525 | 15 x 25 x 2 |
| A20TR2530 | 25 x 30 x 2 |
| A20TR2034 | 20 x 34 x 2 |
| A20TR2040 | 20 x 40 x 2 |
| A20TR1550 | 15 x 50 x 2 |
| A20TR2050 | 20 x 50 x 2 |
| A20TR4050 | 40 x 50 x 2 |
| A20TR2060 | 20 x 60 x 2 |
| A20TR2560 | 25 x 60 x 2 |
| A20TR3060 | 30 x 60 x 2 |
| A20TR2070 | 20 x 70 x 2 |
| A20TR2080 | 20 x 80 x 2 |
| A20TR3080 | 30 x 80 x 2 |
| A20TR4080 | 40 x 80 x 2 |
| A20TR5080 | 50 x 80 x 2 |
| A20TR20100 | 20 x 100 x 2 |
| A20TR40100 | 40 x 100 x 2 |
| A20TR20120 | 20 x 120 x 2 |
| A30TR60100 | 60 x 100 x 3 |
| A30TR4070 | 40 x 70 x 3 |
| A40TR100200 | 100 x 200 x 4 |

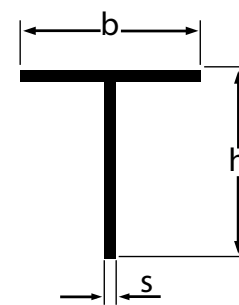

PROFIL EN T EN ALUMINIUM

| Référence | b x h x s |
|-----------|--------------|
| A20T2020 | 20 x 20 x 2 |
| A20T2040 | 20 x 40 x 2 |
| A20T2525 | 25 x 25 x 2 |
| A20T3030 | 30 x 30 x 2 |
| A20T4020 | 40 x 20 x 2 |
| A30T4040 | 40 x 40 x 3 |
| A30T40100 | 40 x 100 x 3 |
| A40T5050 | 50 x 50 x 4 |
| A40T6060 | 60 x 60 x 4 |
| A50T60100 | 60 x 100 x 5 |
| A50T8050 | 80 x 50 x 5 |
| A40T8080 | 80 x 80 x 4 |
| A50T10060 | 100 x 60 x 5 |

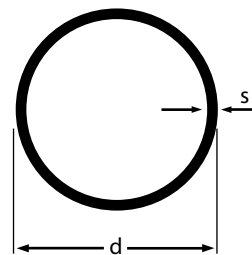
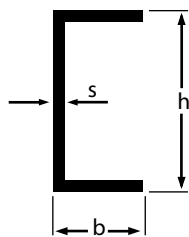
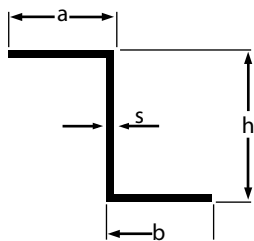

PROFILÉS EN Z EN ALUMINIUM

| Référence | a x h x b x s |
|------------|------------------|
| A20Z151515 | 15 x 15 x 15 x 2 |
| A20Z154015 | 15 x 40 x 15 x 2 |
| A20Z202020 | 20 x 20 x 20 x 2 |
| A30Z252525 | 25 x 25 x 25 x 3 |
| A30Z304030 | 30 x 40 x 30 x 3 |
| A30Z303030 | 30 x 30 x 30 x 3 |

PROFILÉS EN U EN ALUMINIUM

| Référence | b x h x s |
|-------------|--------------------|
| A10U101010 | 10 x 10 x 10 x 1 |
| A20U102010 | 10 x 20 x 10 x 2 |
| A20U151515 | 15 x 20 x 15 x 2 |
| A15U151515 | 15 x 15 x 15 x 1,5 |
| A20U152015 | 15 x 20 x 15 x 2 |
| A20U153015 | 15 x 30 x 15 x 2 |
| A20U2010020 | 20 x 100 x 20 x 2 |
| A20U201520 | 20 x 15 x 20 x 2 |
| A20U202020 | 20 x 20 x 20 x 2 |
| A20U202520 | 20 x 25 x 20 x 2 |
| A20U203020 | 20 x 30 x 20 x 2 |
| A20U203520 | 20 x 35 x 20 x 2 |
| A20U204020 | 20 x 40 x 20 x 2 |
| A20U205020 | 20 x 50 x 20 x 2 |
| A20U206020 | 20 x 60 x 20 x 2 |
| A20U208020 | 20 x 80 x 20 x 2 |
| A20U252525 | 25 x 25 x 25 x 2 |
| A25U256525 | 25 x 65 x 25 x 2 |
| A20U302030 | 30 x 20 x 30 x 2 |
| A20U303030 | 30 x 30 x 30 x 2 |
| A20U304030 | 30 x 40 x 30 x 2 |
| A20U305030 | 30 x 50 x 30 x 2 |
| A30U308030 | 30 x 80 x 30 x 3 |
| A20U353535 | 35 x 35 x 35 x 2 |
| A30U4010040 | 40 x 10 x 40 x 3 |
| A30U4014040 | 40 x 14 x 40 x 3 |
| A20U402040 | 40 x 20 x 40 x 2 |
| A20U404040 | 40 x 40 x 40 x 2 |
| A30U408040 | 40 x 80 x 40 x 3 |
| A20U455545 | 45 x 55 x 45 x 2 |
| A20U505050 | 50 x 50 x 50 x 2 |
| A30U506050 | 50 x 60 x 50 x 3 |
| A30U606060 | 60 x 60 x 60 x 3 |

TUBES RONDS EN ALUMINIUM

| Référence | d x s |
|-----------|----------|
| A10R10 | 10 x 1 |
| A10R12 | 12 x 1 |
| A10R15 | 15 x 1 |
| A15R15 | 15 x 1,5 |
| A15R16 | 16 x 1,5 |
| A15R18 | 18 x 1,5 |
| A15R22 | 22 x 1,5 |
| A15R28 | 28 x 1,5 |
| A15R32 | 32 x 1,5 |
| A20R10 | 10 x 2 |
| A20R12 | 12 x 2 |
| A20R120 | 120 x 2 |
| A20R14 | 14 x 2 |
| A20R15 | 15 x 2 |
| A20R16 | 16 x 2 |
| A20R18 | 18 x 2 |
| A20R20 | 20 x 2 |
| A20R25 | 25 x 2 |
| A20R32 | 32 x 2 |
| A20R35 | 35 x 2 |
| A20R42 | 42 x 2 |
| A20R45 | 45 x 2 |
| A20R60 | 60 x 2 |
| A25R22 | 22 x 2,5 |
| A25R55 | 55 x 2,5 |
| A30R100 | 100 x 3 |
| A50R200 | 200 x 5 |

Tous ces produits sont disponibles suivant vos coloris et finitions. N'hésitez pas à nous communiquer vos RAL et/ou vos poudres.
Liste non exhaustive

PANNEAUX DE REMPLISSAGE

PANNEAUX SANS DÉCOR

| | |
|--|----|
| Plaques PVC blanc rigide | 68 |
| Plaques en mousse adhésive | 68 |
| Panneaux sandwich PVC | 69 |
| Panneaux sandwich acoustiques PVC | 69 |
| Panneaux sandwich lambrissés verticaux | 70 |
| Panneaux en PVC expansé | 70 |
| Panneaux sandwich avec noyau particule hydrofuge | 71 |
| Panneaux sandwich avec âme aluminium : anti-effraction | 71 |
| Panneaux sandwich PVC blanc lambrissé | 72 |
| Panneaux sandwich parement HPL blanc laquable | 73 |
| Panneaux hybrides | 73 |
| Panneaux sandwich PVC teinté masse | 73 |

PANNEAUX AVEC DÉCOR

| | |
|---|----|
| Plaques PVC rigides et plaques stratifiées plaxées | 74 |
| Plaques en mousse adhésive | 74 |
| Panneaux sandwich acoustiques plaxés | 75 |
| Panneaux en PVC expansé plaxés | 75 |
| Panneaux sandwich plaxés avec parement HPL | 76 |
| Panneaux sandwich aluminium anodisé, satiné et plaxés | 77 |
| Panneaux sandwich satiné anodisé naturel | 77 |
| Panneaux sandwich thermolaqué | 77 |
| Tôle aluminium plaxée | 78 |
| Panneaux sandwich aluminium plaxés | 78 |
| Panneaux de porte de services en HPL lambrissés et plaxés | 78 |

PANNEAUX TECHNIQUES POUR APPLICATIONS AUTRES

| | |
|--|----|
| Panneaux sandwich polypropylène teinté masse | 80 |
| Panneaux résistant au feu M0 | 80 |
| Panneaux à galandage | 81 |

68

74

80

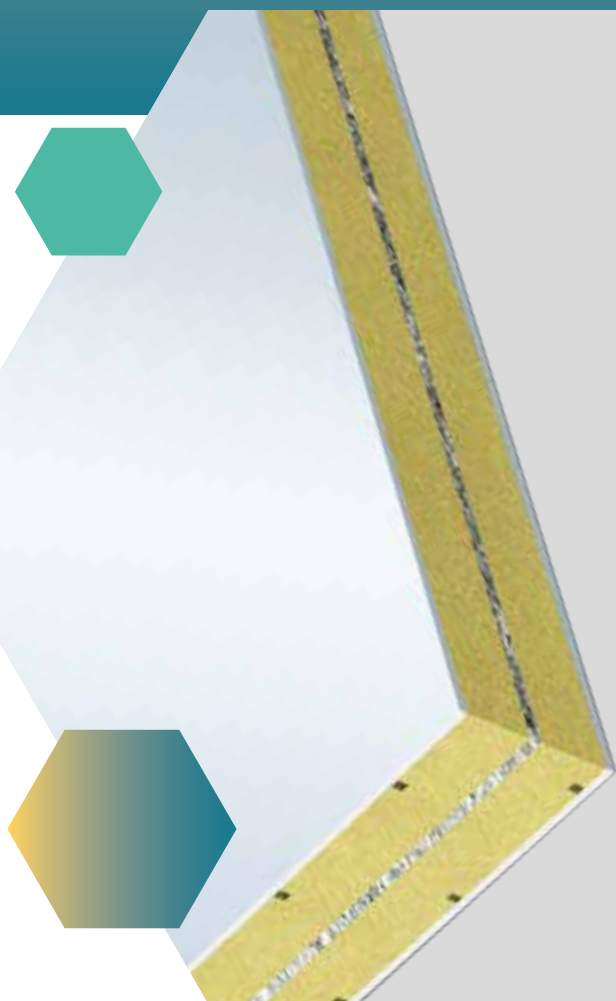

PANNEAUX SANS DÉCOR

PLAQUES PVC BLANC RIGIDE



Point fort

- ✓ Stabilité aux UV

Composition

- PVC rigide épaisseurs variables

| Référence | Désignation | Classement COV | Qté palette | Cdt | Tarif brut H.T. |
|---------------|---|----------------|-------------|--------------------|------------------------------|
| PVCK13150300B | Plaque PVC blanche 1500 x 3000 x 1,3 mm | | 50 unités | 4,5 m ² | 21,08 €/m² |
| PVCK2150300R | Plaque PVC blanche 1500 x 3000 x 2 mm | | 50 unités | 4,5 m ² | 25,60 €/m² |
| PVCK3150300R | Plaque PVC blanche 1500 x 3000 x 3 mm | | 50 unités | 4,5 m ² | 37,24 €/m² |
| PVCK4150300R | Plaque PVC blanche 1500 x 3000 x 4 mm | | 50 unités | 4,5 m ² | 50,02 €/m² |
| PVCK6150300W | Plaque PVC blanche 1500 x 3000 x 6 mm | | 30 unités | 4,5 m ² | 80,78 €/m² |

Autres épaisseurs et dimensions sur demande.

PLAQUES EN MOUSSE ADHÉSIVE

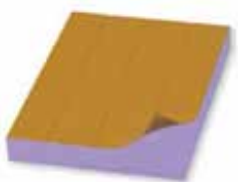

Point fort

- ✓ Fabrication simple de panneau sandwich

Composition

- Mousse XPS épaisseur variable

| Référence | Désignation | Classement COV | Qté palette | Cdt | Tarif brut H.T. |
|-----------|---|----------------|-------------|------------------|------------------------------|
| HSK-SF17 | Plaque Polystyrol 1000 x 3000 x 17 mm pré-adhésivée | | / | 3 m ² | 34,80 €/m² |
| HSK-SF20 | Plaque Polystyrol 1000 x 3000 x 20 mm pré-adhésivée | | / | 3 m ² | 37,64 €/m² |
| HSK-SF21 | Plaque Polystyrol 1000 x 3000 x 21 mm pré-adhésivée | | 51 unités | 3 m ² | 40,32 €/m² |
| HSK-SF24 | Plaque Polystyrol 1000 x 3000 x 24 mm pré-adhésivée | | 43 unités | 3 m ² | 44,50 €/m² |
| HSK-SF25 | Plaque Polystyrol 1000 x 3000 x 25 mm pré-adhésivée | | 43 unités | 3 m ² | 46,22 €/m² |
| HSK-SF26 | Plaque Polystyrol 1000 x 3000 x 26 mm pré-adhésivée | | / | 3 m ² | 47,60 €/m² |
| HSK-SF30 | Plaque Polystyrol 1000 x 3000 x 30 mm pré-adhésivée | | / | 3 m ² | 56,20 €/m² |
| HSK-SF35 | Plaque Polystyrol 1000 x 3000 x 35 mm pré-adhésivée | | / | 3 m ² | 63,62 €/m² |
| HSK-SF40 | Plaque Polystyrol 1000 x 3000 x 40 mm pré-adhésivée | | / | 3 m ² | 71,00 €/m² |

Autres épaisseurs et dimensions sur demande.

INFO

Tous nos panneaux ci-dessus sont utilisables en remplissage sous parclose, soubassement et allège.

PANNEAUX SANDWICH PVC (SOUS AVIS TECHNIQUE DU CSTB)

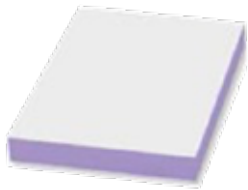

Points forts

- ✓ Panneau sous avis technique
- ✓ Résistance aux UV
- ✓ Sans CFC (chlorofluorocarbures et hydrochlorofluorocarbures)
- ✓ Sécurité des personnes selon normes NF P08-301 et P08-302 pour références PS241530B et PS281530B 

Composition

- PVC rigide épaisseur 1,3 mm
- Mousse XPS épaisseur variable
- PVC rigide épaisseur 1,3 mm





| Référence | Désignation | Classement COV | Qté palette | Cdt | Tarif brut H. T. |
|-----------|---------------------------------------|---|-------------|--------|------------------|
| PS101530B | Panneau PVC Blanc 1500 x 3000 x 10 mm |  | / | 4,5 m2 | 44,38 €/m2 |
| PS161530B | Panneau PVC Blanc 1500 x 3000 x 16 mm | | / | 4,5 m2 | 49,64 €/m2 |
| PS201530B | Panneau PVC Blanc 1500 x 3000 x 20 mm | | / | 4,5 m2 | 82,62 €/m2 |
| PS241020B | Panneau PVC Blanc 1000 x 2000 x 24 mm | | / | 2 m2 | 65,52 €/m2 |
| PS241530B | Panneau PVC Blanc 1500 x 3000 x 24 mm | | 45 unités | 4,5 m2 | 62,84 €/m2 |
| PS281020B | Panneau PVC Blanc 1000 x 2000 x 28 mm | | 40 unités | 2 m2 | 68,22 €/m2 |
| PS281530B | Panneau PVC Blanc 1500 x 3000 x 28 mm | | 40 unités | 4,5 m2 | 68,22 €/m3 |
| PS301020B | Panneau PVC Blanc 1000 x 2000 x 30 mm | | / | 2 m2 | 70,90 €/m2 |
| PS301530B | Panneau PVC Blanc 1500 x 3000 x 30 mm | | / | 4,5 m2 | 70,90 €/m3 |
| PS321530B | Panneau PVC Blanc 1500 x 3000 x 32 mm | | / | 4,5 m2 | 72,66 €/m2 |
| PS361530B | Panneau PVC Blanc 1500 x 3000 x 36 mm | | / | 4,5 m2 | 78,70 €/m2 |
| PS381530B | Panneau PVC Blanc 1500 x 3000 x 38 mm | | / | 4,5 m2 | Prix sur demande |
| PS401530B | Panneau PVC Blanc 1500 x 3000 x 40 mm | | / | 4,5 m2 | Prix sur demande |
| PS421530B | Panneau PVC Blanc 1500 x 3000 x 42 mm | | / | 4,5 m2 | Prix sur demande |
| PS441530B | Panneau PVC Blanc 1500 x 3000 x 44 mm | | / | 4,5 m2 | 89,72 €/m2 |
| PS601530B | Panneau PVC Blanc 1500 x 3000 x 60 mm | | / | 4,5 m2 | Prix sur demande |
| PS701530B | Panneau PVC Blanc 1500 x 3000 x 70 mm | | / | 4,5 m2 | Prix sur demande |

Autres épaisseurs et dimensions sur demande.

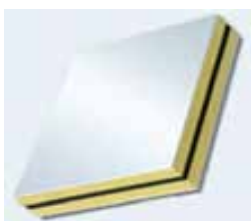
PANNEAUX SANDWICH PVC ACOUSTIQUES PVC (SOUS AVIS TECHNIQUE DU CSTB)



Points forts

- ✓ Panneau sous avis technique
- ✓ Affaiblissement acoustique certifié 37db (-1;-3) 
- ✓ Sans CFC (chlorofluorocarbures et hydrochlorofluorocarbures)
- ✓ Sécurité des personnes selon normes NF P08-301 et P08-302 

Composition

- PVC rigide épaisseur 1,5 mm
- Mousse XPS épaisseur variable
- Masse lourde épaisseur 4 mm
- Mousse XPS épaisseur variable
- PVC rigide épaisseur 1,5 mm



| Référence | Désignation | Classement COV | Qté palette | Cdt | Tarif brut H. T. |
|--------------|--|---|-------------|--------|------------------|
| 37PAC281020B | Pan. PVC 37 db 1000 x 2000 x 28 mm AT CSTB 6/16-2330 et NF P08-302 |  | / | 2 m2 | 203,06 €/m2 |
| 37PAC281530B | Pan. PVC 37 db 1000 x 3000 x 28 mm AT CSTB 6/16-2330 et NF P08-302 | | / | 4,5 m2 | 203,06 €/m² |

INFO

Tous nos panneaux ci-dessus sont utilisables en remplissage sous parclose, soubassement et allège.

PANNEAUX SANDWICH LAMBRISÉS VERTICAUX (SOUS AVIS TECHNIQUE DU CSTB)

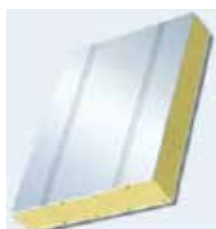

Points forts

- ✓ Panneau sous avis technique
- ✓ Résistance aux UV
- ✓ Sans CFC (chlorofluorocarbures et hydrochlorofluorocarbures)

Composition

- PVC rainuré épaisseur 2,5 mm
- Mousse XPS épaisseur variable
- PVC rigide épaisseur 1,5 mm
- ou PVC rainuré épaisseur 2,5 mm

| Modèle | | Référence | Désignation | Classement COV | Cdt | Prit brut HT au m ² | Prix brut HT au panneau |
|------------------|------------------|---------------------|-----------------------------|----------------|---------------------|--------------------------------|-------------------------|
| Face 1 intérieur | Face 2 extérieur | | | | | | |
| | | 1PS24100215L | Panneau 1000 x 2150 x 24 mm | | 2,15 m ² | 134,64 €/m² | 289,48 €/p |
| | | 1PS241530L | Panneau 1500 x 3000 x 24 mm | | 4,5 m ² | 134,64 €/m² | 605,88 €/p |
| | | 1PS28100215L | Panneau 1000 x 2150 x 28 mm | | 2,15 m ² | 140,02 €/m² | 301,04 €/p |
| | | 1PS281530L | Panneau 1500 x 3000 x 28 mm | | 4,5 m ² | 140,02 €/m² | 630,10 €/p |
| | | 2PS24100215L | Panneau 1000 x 2150 x 24 mm | | 2,15 m ² | 167,54 €/m² | 360,22 €/p |
| | | 2PS241530L | Panneau 1500 x 3000 x 24 mm | | 4,5 m ² | 167,54 €/m² | 753,94 €/p |
| | | 2PS28100215L | Panneau 1000 x 2150 x 28 mm | | 2,15 m ² | 172,92 €/m² | 371,78 €/p |
| | | 2PS281530L | Panneau 1500 x 3000 x 28 mm | | 4,5 m ² | 172,92 €/m² | 778,14 €/p |

Autres épaisseurs sur demande.

PANNEAUX PVC EXPANSÉ



Points forts

- ✓ Résistance au feu M1 pour les épaisseurs 10, 13, 19 et 24 mm
- ✓ Sécurité des personnes selon normes NF P08-301 et P08-302 pour références COPK24125300V et COPK28125300V

Composition

- PVC expansé épaisseur variable

| Référence | Désignation | Classement COV | Qté palette | Cdt | Tarif brut H.T. |
|----------------------|---|----------------|-------------|---------------------|-------------------------------|
| COPK10150300V | Panneau blanc en PVC expansé protégé 1 face 1500 x 3000 x 10 mm | | 40 unités | 4,50 m ² | 55,98 €/m² |
| COPK13125300W | Panneau blanc en PVC expansé protégé 1 face 1250 x 3000 x 13 mm | | 20 unités | 3,75 m ² | 86,76 €/m² |
| COPK15125300V | Panneau blanc en PVC expansé protégé 1 face 1250 x 3000 x 15 mm | | 30 unités | 3,75 m ² | 104,72 €/m² |
| COPK19125300V | Panneau blanc en PVC expansé protégé 1 face 1250 x 3000 x 19 mm | | 20 unités | 3,75 m ² | 113,70 €/m² |
| COPK24125300V | Panneau blanc en PVC expansé protégé 1 face 1250 x 3000 x 24 mm | | 20 unités | 3,75 m ² | 158,56 €/m² |
| COPK28125300V | Panneau blanc en PVC expansé protégé 1 face 1250 x 3000 x 28 mm | | 15 unités | 3,75 m ² | 182,34 €/m² |

Autres épaisseurs et dimensions sur demande.

INFO

Tous nos panneaux ci-dessus sont utilisables en remplissage sous parclose, soubassement et allège.

PANNEAUX SANDWICH AVEC NOYAU PARTICULE HYDROFUGE



Point fort

- ✓ Résistant à l'eau

Composition



- PVC rigide épaisseur 1,5 mm
- CTBH
- PVC rigide épaisseur 1,5 mm

| Référence | Désignation | Classement COV | Qté palette | Cdt | Tarif brut H.T. |
|-----------------|---|----------------|-------------|--------------------|------------------|
| PS24150300_CTBH | CTBH avec 2 parements PVC 1500 x 3000 x 24 mm | | / | 4,5 m ² | Prix sur demande |
| PS70150300_CTBH | CTBH avec 2 parements PVC 1500 x 3000 x 70 mm | | / | 4,5 m ² | Prix sur demande |

PANNEAUX SANDWICH AVEC ÂME ALUMINIUM : ANTI-EFFRACTION



Point fort

- ✓ Résistant à l'effraction



Composition



- PVC rigide épaisseur 1,5 mm
- Mousse XPS
- Ame aluminium épaisseur 1 mm
- Mousse XPS
- PVC rigide épaisseur 1,5 mm

| Référence | Désignation | Classement COV | Qté palette | Cdt | Tarif brut H.T. |
|------------|---|----------------|-------------|--------------------|-------------------------|
| PSA241020B | Panneau sandwich 1000 x 2000 x 24 mm avec âme aluminium | | / | 2 m ² | 173,94 €/m ² |
| PSA241530B | Panneau sandwich 1500 x 3000 x 24 mm avec âme aluminium | | / | 4,5 m ² | 173,94 €/m ² |
| PSA281020B | Panneau sandwich 1000 x 2000 x 28 mm avec âme aluminium | | / | 2 m ² | 176,06 €/m ² |
| PSA281530B | Panneau sandwich 1500 x 3000 x 28 mm avec âme aluminium | | / | 4,5 m ² | 176,06 €/m ² |

INFO

Tous nos panneaux ci-dessus sont utilisables en remplissage sous parclose, soubassement et allège.

PANNEAUX SANDWICH PVC BLANC LAMBRISSÉ ÉPAISSEUR 24 ET 28 MM



Points forts

- ✓ 5 designs livrables
- ✓ Nouveauté panneau livrable en format 1500 x 3000 mm

Composition

- PVC rainuré laqué épaisseur 2 mm
- Mousse isolante épaisseur variable
- PVC rigide épaisseur 1,5 mm
- ou PVC rainuré épaisseur 2 mm

PROFONDEUR RAINURE 1 MM
Côté rainuré laqué



Arête de poisson
sans rainure centrale



Arête de poisson



Diagonale droite



Diagonale gauche



Horizontal

| Modèle | | Référence | Désignation | Classement COV | Cdt | Prix brut HT au m ² | Prix brut HT au panneau | | | | | | | | |
|------------------|------------------|---------------------|---|----------------|---|--------------------------------|---|-------------------------|---|-------------------------|---|-------------------------|--------------------|-------------------------|------------|
| Face 1 intérieur | Face 2 extérieur | | | | | | | | | | | | | | |
| | | 1PS2410002000_NR2 | Panneau PVC blanc lambrissé 1 face / 1 face lisse 1000 x 2000 mm | | 2,0 m ² | 205,28 €/m ² | 410,56 €/p | | | | | | | | |
| | | 1PS2810002000_NR2 | | | | 218,02 €/m ² | 436,04 €/p | | | | | | | | |
| | | 1PS2410002000_NR3 | | | Panneau PVC blanc lambrissé 2 faces lambrissées 1000 x 2000 mm | | 2,0 m ² | 205,28 €/m ² | 410,56 €/p | | | | | | |
| | | 1PS2810002000_NR3 | | | | | | 218,02 €/m ² | 436,04 €/p | | | | | | |
| | | 1PS2410002000_NR4 | | | | | Panneau PVC blanc lambrissé 2 faces lambrissées 1000 x 2000 mm | | 2,0 m ² | 205,28 €/m ² | 410,56 €/p | | | | |
| | | 1PS2810002000_NR4 | | | | | | | | 218,02 €/m ² | 436,04 €/p | | | | |
| | | 1PS2410002000_NR5 | | | | | | | Panneau PVC blanc lambrissé 2 faces lambrissées 1000 x 2000 mm | | 2,0 m ² | 205,28 €/m ² | 410,56 €/p | | |
| | | 1PS2810002000_NR5 | | | | | | | | | | 218,02 €/m ² | 436,04 €/p | | |
| | | 2PS2410002000_NR2 | | | | | | | | | Panneau PVC blanc lambrissé 2 faces lambrissées 1000 x 2000 mm | | 2,0 m ² | 234,78 €/m ² | 469,56 €/p |
| | | 2PS2810002000_NR2 | | | | | | | | | | | | 247,46 €/m ² | 494,92 €/p |
| | | 2PS2410002000_NR3 | Panneau PVC blanc lambrissé 2 faces lambrissées 1000 x 2000 mm | | | | | | | | | | 2,0 m ² | 234,78 €/m ² | 469,56 €/p |
| | | 2PS2810002000_NR3 | | | | | | | | | | | | 247,46 €/m ² | 494,92 €/p |
| | | 2PS2410002000_NR4/5 | | | Panneau PVC blanc lambrissé 2 faces lambrissées 1000 x 2000 mm | | | | | | | | 2,0 m ² | 234,78 €/m ² | 459,56 €/p |
| | | 2PS2810002000_NR4/5 | | | | | | | | | | | | 247,46 €/m ² | 494,92 €/p |

PANNEAU SANDWICH PAREMENT HPL BLANC POUR LAQUAGE



Points forts

- ✓ Parement laquable par vos soins dans le coloris de votre choix
- ✓ Résistance aux intempéries et UV

Composition



- Plaque stratifiée laquable ép 2 mm
- Mousse isolante épaisseur variable
- Plaque stratifiée laquable ép 2 mm

| Référence | Désignation | Qté palette | Cdt | Tarif brut H. T. |
|-----------------|--|-------------|----------|-------------------------|
| PS2813003050HPL | Panneau sandwich HPL 1300 x 3050 x 28 mm | 40 unités | 3,965 m2 | Prix sur demande |

Autres épaisseurs et dimensions sur demande.

PANNEAU HYBRIDE



Points forts

- ✓ Parement laquable par vos soins dans le coloris de votre choix
- ✓ Résistance aux UV et aux intempéries

Composition



- Plaque stratifiée laquable 2 mm
- Mousse isolante épaisseur variable
- PVC rigide épaisseur 1,5 mm

| Référence | Désignation | Qté palette | Cdt | Tarif brut H. T. |
|-------------------|---|-------------|---------|-------------------------|
| PS28115305HPL_PVC | Panneau 1150x3050x28 mm HPL blanc laquable/ 1 face PVC blanc 9016 | 40 unités | 3,51 m2 | Prix sur demande |

Autres épaisseurs et dimensions sur demande.

PANNEAUX SANDWICH PVC TEINTÉ MASSE 24 ET 28 MM



Points forts

- ✓ Parement teinté masse
- ✓ Résistance aux intempéries et UV

Composition



- Plaque PVC teinté masse ép 1,5mm
- Mousse isolante épaisseur variable
- Plaque PVC teinté masse ép 1,5mm

| Référence | Désignation | Qté palette | Cdt | Tarif brut H. T. |
|--|--|-------------|--------------------|-------------------------|
| PS241530 -1013/1015/7035/PF(7047)/9001 | Panneau sandwich 1500x3000x24 mm PVC teinté masse au choix | / | 4,5 m2 | Prix sur demande |
| PS281530 -1013/1015/7035/PF(7047)/9001 | Panneau sandwich 1500x3000x28 mm PVC teinté masse au choix | / | 4,5 m ² | Prix sur demande |

Retrouvez nos panneaux sandwich PVC teinté masse aux pages 60 et 61

PANNEAUX AVEC DÉCOR

PLAQUES PVC RIGIDES ET STRATIFIÉES PLAXÉES



Points forts

- ✓ Fabrication simple de panneau sandwich
- ✓ Résistance aux intempéries et UV

Composition

- Plaque stratifiée filmée avec décor épaisseur 2 mm
- ou Plaque PVC filmée avec décor épaisseur 4 mm

| Référence | Désignation | Classement COV | Qté palette | Cdt | Tarif brut H.T. |
|--------------|--|----------------|-------------|----------------------|-------------------------------|
| HPLR29502150 | Plaque HPL 950 x 2150 x 2 mm plaxée 1 face (utilisation extérieure) | | / | 2,043 m ² | 111,66 €/m² |
| HPLR2130305 | Plaque HPL 1300 x 3050 x 2 mm plaxée 1 face (utilisation extérieure) | | / | 3,965 m ² | 111,66 €/m² |
| PVCR41030BR | Plaque PVC 1000 x 3000 x 4 mm plaxée | | / | 3 m ² | 145,46 €/m² |

PLAQUES EN MOUSSE ADHÉSIVE

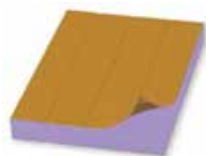

Point fort

- ✓ Fabrication simple de panneau sandwich

Composition

- Mousse XPS épaisseurs variables

| Référence | Désignation | Classement COV | Qté palette | Cdt | Tarif brut H.T. |
|-----------|---|----------------|-------------|------------------|------------------------------|
| HSK-SF17 | Plaque polystyrol 1000 x 3000 x 17 mm pré-adhésivée | | / | 3 m ² | 34,80 €/m² |
| HSK-SF20 | Plaque polystyrol 1000 x 3000 x 20 mm pré-adhésivée | | / | 3 m ² | 37,64 €/m² |
| HSK-SF21 | Plaque polystyrol 1000 x 3000 x 21 mm pré-adhésivée | | 51 unités | 3 m ² | 40,32 €/m² |
| HSK-SF24 | Plaque polystyrol 1000 x 3000 x 24 mm pré-adhésivée | | 43 unités | 3 m ² | 44,50 €/m² |
| HSK-SF25 | Plaque polystyrol 1000 x 3000 x 25 mm pré-adhésivée | | 43 unités | 3 m ² | 46,22 €/m² |
| HSK-SF26 | Plaque polystyrol 1000 x 3000 x 26 mm pré-adhésivée | | / | 3 m ² | 47,60 €/m² |
| HSK-SF30 | Plaque polystyrol 1000 x 3000 x 30 mm pré-adhésivée | | / | 3 m ² | 56,20 €/m² |
| HSK-SF35 | Plaque polystyrol 1000 x 3000 x 35 mm pré-adhésivée | | / | 3 m ² | 63,62 €/m² |
| HSK-SF40 | Plaque polystyrol 1000 x 3000 x 40 mm pré-adhésivée | | / | 3 m ² | 71,00 €/m² |

Autres épaisseurs et dimensions sur demande.

PANNEAUX SANDWICH ACOUSTIQUES PLAXÉS (SOUS AVIS TECHNIQUE DU CSTB)



Points forts

- ✓ Panneau sous avis technique
- ✓ Affaiblissement acoustique certifié 37db (-1;-3)
- ✓ Résistance aux UV
- ✓ Sans CFC (chlorofluorocarbyres et HCFC hydrochlorofluorocarbuures)



Composition



- Plaque stratifiée filmée avec décor épaisseur 2 mm
- Masse lourde épaisseur 4 mm
- Mousse XPS épaisseur variable
- Plaque stratifiée filmée avec décor ou blanche épaisseur 2 mm

| Référence | Désignation | Classement COV | Qté palette | Cdt | Tarif brut H.T. | |
|------------------------------|---|----------------|-------------|--------------------|--------------------|--|
| <i>Plaxés 1 face (37 db)</i> | | | | | | |
| 38PAC1R249002150 | Panneau acoustique 900 x 2150 x 24 mm plaxé 1 face | | / | 1,935 m2 | 298,86 €/m2 | |
| 38PAC1R289002150 | Panneau acoustique 900 x 2150 x 28 mm plaxé 1 face | | / | 1,935 m2 | 305,56 €/m2 | |
| <i>Plaxés 2 face (37 db)</i> | | | | | | |
| 38PAC2R249002150 | Panneau acoustique 900 x 2150 x 24 mm plaxé 2 faces | | / | 1,935 m2 | 339,06 €/m2 | |
| 38PAC2R289002150 | Panneau acoustique 900 x 2150 x 28 mm plaxé 2 faces | / | 1,935 m2 | 345,78 €/m2 | | |

Autres épaisseurs, dimensions et découpes sur demande.

Sur demande :

- D'autres valeurs/affaiblissements acoustiques possibles
- Etude et chiffrage spécifique pour chantier

PANNEAU PVC EXPANSÉ PLAXÉ



Point fort

- ✓ Large choix de décor (environ 200 teintes)

Composition

- PVC expansé avec décor

| Référence | Désignation | Classement COV | Qté palette | Cdt | Tarif brut H.T. |
|---------------------|--|----------------|-------------|---------|--------------------|
| COPK101030R1 | Panneau PVC expansé 1250 x 3000 x 10 mm plaxé 1 face | | / | 3,75 m² | 195,70 €/m² |



Points forts

- ✓ Panneau sous avis technique
- ✓ Résistance aux UV et intempéries
- ✓ Sans CFC (chlorofluorocarbures et hydrochlorofluorocarbures)

Composition



- Plaque stratifiée filmée avec décor épaisseur 2 mm
- Mousse XPS épaisseur variable
- Plaque stratifiée filmée avec décor ou blanche épaisseur 2 mm

| Référence | Désignation | Classement COV | Qté palette | Cdt | Tarif brut H.T. |
|--|--|----------------|-----------------------|----------------------|-------------------------|
| <i>Plaxés 1 face, petit format</i> | | | | | |
| 1R249002150 | Panneau sandwich 900 x 2150 x 24 mm plaxé 1 face | | 77,40 m ² | 1,935 m ² | 194,46 €/m ² |
| 1R289002150 | Panneau sandwich 900 x 2150 x 28 mm plaxé 1 face | | 77,40 m ² | 1,935 m ² | 200,88 €/m ² |
| 1R309002150 | Panneau sandwich 900 x 2150 x 30 mm plaxé 1 face | | / | 1,935 m ² | 204,10 €/m ² |
| 1R329002150 | Panneau sandwich 900 x 2150 x 32 mm plaxé 1 face | | / | 1,935 m ² | 207,34 €/m ² |
| 1R369002150 | Panneau sandwich 900 x 2150 x 36 mm plaxé 1 face | | / | 1,935 m ² | 213,76 €/m ² |
| 1R449002150 | Panneau sandwich 900 x 2150 x 44 mm plaxé 1 face | | / | 1,935 m ² | 226,68 €/m ² |
| <i>Plaxés 1 face, grand format</i> | | | | | |
| 1R2411503050 | Panneau sandwich 1150 x 3050 x 24 mm plaxé 1 face | | 140,40 m ² | 3,51 m ² | 194,46 €/m ² |
| 1R2811503050 | Panneau sandwich 1150 x 3050 x 28 mm plaxé 1 face | | 140,40 m ² | 3,51 m ² | 200,88 €/m ² |
| 1R3011503050 | Panneau sandwich 1150 x 3050 x 30 mm plaxé 1 face | | / | 3,51 m ² | 204,10 €/m ² |
| 1R3211503050 | Panneau sandwich 1150 x 3050 x 32 mm plaxé 1 face | | / | 3,51 m ² | 207,34 €/m ² |
| 1R3611503050 | Panneau sandwich 1150 x 3050 x 36 mm plaxé 1 face | | / | 3,51 m ² | 213,76 €/m ² |
| 1R4411503050 | Panneau sandwich 1150 x 3050 x 44 mm plaxé 1 face | | / | 3,51 m ² | 226,68 €/m ² |
| <i>Plaxés 1 face, format spécifique</i> | | | | | |
| 1R2413003050W | Panneau sandwich 1300 x 3050 x 24 mm plaxé 1 face | | / | 3,965 m ² | 194,46 €/m ² |
| 1R2813003050 | Panneau sandwich 1300 x 3050 x 28 mm plaxé 1 face | | / | 3,965 m ² | 200,88 €/m ² |
| <i>Plaxés 2 faces, petit format</i> | | | | | |
| 2R249002150 | Panneau sandwich 900 x 2150 x 24 mm plaxé 2 faces | | 77,40 m ² | 1,935 m ² | 239,34 €/m ² |
| 2R289002150W | Panneau sandwich 900 x 2150 x 28 mm plaxé 2 faces | | 77,40 m ² | 1,935 m ² | 246,46 €/m ² |
| 2R309002150 | Panneau sandwich 900 x 2150 x 30 mm plaxé 2 faces | | / | 1,935 m ² | 249,70 €/m ² |
| 2R329002150 | Panneau sandwich 900 x 2150 x 32 mm plaxé 2 faces | | / | 1,935 m ² | 252,90 €/m ² |
| 2R369002150 | Panneau sandwich 900 x 2150 x 36 mm plaxé 2 faces | | / | 1,935 m ² | 259,36 €/m ² |
| 2R449002150 | Panneau sandwich 900 x 2150 x 44 mm plaxé 2 faces | | / | 1,935 m ² | 272,28 €/m ² |
| <i>Plaxés 2 faces, grand format</i> | | | | | |
| 2R2411503050W | Panneau sandwich 1150 x 3050 x 24 mm plaxé 2 faces | | 140,40 m ² | 3,51 m ² | 239,34 €/m ² |
| 2R2811503050W | Panneau sandwich 1150 x 3050 x 28 mm plaxé 2 faces | | 140,40 m ² | 3,51 m ² | 246,46 €/m ² |
| 2R3011503050 | Panneau sandwich 1150 x 3050 x 30 mm plaxé 2 faces | | / | 3,51 m ² | 249,70 €/m ² |
| 2R3211503050 | Panneau sandwich 1150 x 3050 x 32 mm plaxé 2 faces | | / | 3,51 m ² | 252,90 €/m ² |
| 2R3611503050 | Panneau sandwich 1150 x 3050 x 36 mm plaxé 2 faces | | / | 3,51 m ² | 259,36 €/m ² |
| 2R4411503050 | Panneau sandwich 1150 x 3050 x 44 mm plaxé 2 faces | | / | 3,51 m ² | 272,28 €/m ² |
| <i>Plaxés 2 faces, format spécifique</i> | | | | | |
| 2R241303050 | Panneau sandwich 1300 x 3050 x 24 mm plaxé 2 faces | | / | 3,965 m ² | 239,34 €/m ² |
| 2R281303050 | Panneau sandwich 1300 x 3050 x 28 mm plaxé 2 faces | | / | 3,965 m ² | 246,46 €/m ² |

Autres épaisseurs , découpes, études et chiffrage spécifiques sur demande.

PANNEAU SANDWICH ALUMINIUM ANODISÉ, THERMOLAQUÉ ET PLAXÉ

PANNEAUX SANDWICH ANODISÉ SATINÉ NATUREL



Points forts

- ✓ Durable dans le temps
- ✓ Aspect de surface satiné lisse

Composition



- Plaque aluminium satiné naturel EV1 épaisseur 1 mm
- Mousse XPS épaisseur variable
- Plaque aluminium satiné naturel EV1 épaisseur 1 mm

| Référence | Désignation | Classement COV | Qté palette | Cdt | Tarif brut H.T. |
|---------------|---|----------------|-------------|--------------------|------------------|
| APS241530_EV1 | Panneau sandwich aluminium 1500 x 3000 x 24 mm anodisé satiné naturel | | / | 4,5 m ² | Prix sur demande |

PANNEAUX SANDWICH THERMOLAQUÉ (SOUS AVIS TECHNIQUE DU CSTB)



Points forts

- ✓ Panneau sous avis technique sur demande
- ✓ Résistance au feu C-s3 d0
- ✓ Sans CFC (chlorofluorocarbures et hydrochlorofluorocarbures)
- ✓ Choix de couleurs et de l'aspect de surface



Composition

- Plaque aluminium thermolaquée épaisseur 1 mm
- Mousse XPS épaisseur variable
- Plaque aluminium thermolaquée épaisseur 1 mm

| Référence | Désignation | Classement COV | Qté palette | Cdt | Tarif brut H.T. |
|------------------|---|----------------|-------------|--------------------|------------------|
| APS24150300_RAL* | Panneau sandwich aluminium 1500 x 3000 x 24 thermolaqué | | / | 4,5 m ² | Prix sur demande |
| APS28150300_RAL* | Panneau sandwich aluminium 1500 x 3000 x 28 thermolaqué | | / | 4,5 m ² | Prix sur demande |

*Teinte RAL et finition (satinée, brillante , fines structures...) à préciser lors de votre commande

*Le RAL et la finition (MAT/SATINE ou BRILLANT ou FINE STRUCTURE) sont à préciser pour toutes demandes.

Nous avons également la possibilité de réaliser des panneaux avec un numéro de poudre spécifique.

TÔLE ALUMINIUM PLAXÉE



Points forts

- ✓ Fabrication simple de panneaux sandwich
- ✓ Résistance aux UV et intempéries
- ✓ Large choix de décor (environ 200 teintes)

Composition

- Tôle aluminium filmée avec décor épaisseur 1,5 mm

| Référence | Désignation | Classement COV | Qté palette | Cdt | Tarif brut H.T. |
|---------------|---|----------------|-------------|---------|-----------------|
| AR1513003000P | Tôle aluminium 1300 x 3000 x 1,5 mm plaxée 1 face | | / | 3,90 m2 | 144,54 €/m2 |

PANNEAUX SANDWICH ALUMINIUM PLAXÉS

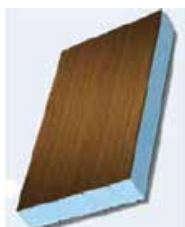

Points forts

- ✓ Sans CFC (chlorofluorocarbures et HCFC hydrochlorofluorocarbures)
- ✓ Résistance aux UV et intempéries
- ✓ Large choix de décor (environ 200 teintes)

Composition

- Plaque aluminium filmée avec décor épaisseur 1,5 mm
- Mousse XPS épaisseur variable
- Plaque aluminium filmée avec décor épaisseur 1,5 mm

| Référence | Désignation | Classement COV | Qté palette | Cdt | Tarif brut H.T. |
|---------------|--|----------------|-------------|---------|-----------------|
| A2R2410002000 | Panneau sandwich alu 1000 x 2000 x 24 mm plaxé 2 faces | | / | 2 m2 | 284,94 €/m2 |
| A2R24130300 | Panneau sandwich alu 1300 x 3000 x 24 mm plaxé 2 faces | | / | 3,90 m2 | 284,94 €/m2 |

PANNEAUX DE PORTES DE SERVICES EN HPL LAMBRISÉS ET PLAXÉS : 950 X 2150 MM ÉPAISSEUR 24 ET 28 MM*



Points forts

- ✓ 6 designs disponibles
- ✓ Nouveauté : Panneau disponible en format 1300 x 3050 mm

Composition

- Plaque stratifiée rainurée et filmée avec décor ép. 2 mm
- Mousse isolante épaisseur variable
- Plaque stratifiée blanche ou filmée avec décor ép. 2 mm
- Plaque stratifiée rainurée et/ou filmée avec décor ép. 2 mm

Designs au choix pour les panneaux plaxés en HPL

PROFONDEUR RAINURE 1 MM

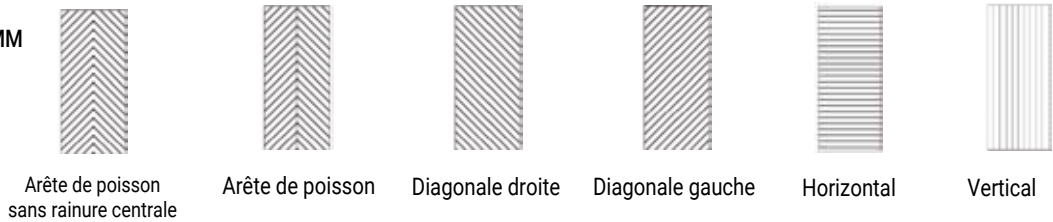

| Modèle | | Référence | Désignation | Classement COV | Cdt* | Prit brut HT au m² | Prix brut HT au panneau |
|------------------|------------------|--|--|----------------|----------|--|--|
| Face 1 intérieur | Face 2 extérieur | | | | | | |
| | | Blanc face 1/ plaxé face 2 1R1LHPL249502150 1R1LHPL289502150 | Panneau 950 x 2150 x 24 mm Panneau 950 x 2150 x 28 mm | A | 2,043 m² | 446,26 €/m² 459,30 €/m² | 911,72 €/p 938,36 €/p |
| | | Plaxé 2 faces 2PS1LHPL249502150 2PS1LHPL289502150 | Panneau 950 x 2150 x 24 mm Panneau 950 x 2150 x 28 mm | | | | |
| | | Blanc face 1/ plaxé face 2 1R2LHPL249502150 1R2LHPL289502150 | Panneau 950 x 2150 x 24 mm Panneau 950 x 2150 x 28 mm | A | 2,043 m² | 520,20 €/m² 532,64 €/m² | 1062,78 €/p 1088,18 €/p |
| | | Plaxé 2 faces 2PS2RLHPL249502150 2PS2RLHPL289502150 | Panneau 950 x 2150 x 24 mm Panneau 950 x 2150 x 28 mm | | | | |
| | | Blanc face 1/ plaxé face 2 1R1LHPL2495215_NR2 1R1LHPL2895215_NR2 | Panneau 950 x 2150 x 24 mm Panneau 950 x 2150 x 28 mm | A | 2,043 m² | 446,26 €/m² 459,30 €/m² | 911,72 €/p 1081,36 €/p |
| | | Plaxé 2 faces 2PS1LHPL2495215_NR2 2PS1LHPL2895215_NR2 | Panneau 950 x 2150 x 24 mm Panneau 950 x 2150 x 28 mm | | | | |
| | | Blanc face 1/ plaxé face 2 1R2LHPL2495215_NR2 1R2LHPL2895215_NR2 | Panneau 950 x 2150 x 24 mm Panneau 950 x 2150 x 28 mm | A | 2,043 m² | 520,20 €/m² 532,64 €/m² | 1062,78 €/p 1088,18 €/p |
| | | Plaxé 2 faces 2PS2RLHPL2495215_2 2PS2RLHPL2895215_2 | Panneau 950 x 2150 x 24 mm Panneau 950 x 2150 x 28 mm | | | | |
| | | Blanc face 1/ plaxé face 2 1R1LHPL2495215_NR4 1R1LHPL2895215_NR4 | Panneau 950 x 2150 x 24 mm Panneau 950 x 2150 x 28 mm | A | 2,043 m² | 446,26 €/m² 459,30 €/m² | 911,72 €/p 938,36 €/p |
| | | Plaxé 2 faces 2PS1LHPL2495215_NR4 2PS1LHPL2895215_NR4 | Panneau 950 x 2150 x 24 mm Panneau 950 x 2150 x 28 mm | | | | |
| | | Blanc face 1/ plaxé face 2 1R1LHPL2495215_NR5 1R1LHPL2895215_NR5 | Panneau 950 x 2150 x 24 mm Panneau 950 x 2150 x 28 mm | A | 2,043 m² | 446,26 €/m² 459,30 €/m² | 911,72 €/p 938,36 €/p |
| | | Plaxé 2 faces 2PS1LHPL2495215_NR5 2PS1LHPL2895215_NR5 | Panneau 950 x 2150 x 24 mm Panneau 950 x 2150 x 28 mm | | | | |
| | | Blanc face 1/ plaxé face 2 1R2LHPL2495215_4/5 1R2LHPL2895215_4/5 | Panneau 950 x 2150 x 24 mm Panneau 950 x 2150 x 28 mm | A | 2,043 m² | 520,20 €/m² 532,64 €/m² | 1062,78 €/p 1088,18 €/p |
| | | Plaxé 2 faces 2PS2RLHPL2495215_4/5 2PS2RLHPL2895215_4/5 | Panneau 950 x 2150 x 24 mm Panneau 950 x 2150 x 28 mm | | | | |
| | | Blanc face 1/ plaxé face 2 1R2LHPL2495215_NR3 1R2LHPL2895215_NR3 | Panneau 950 x 2150 x 24 mm Panneau 950 x 2150 x 28 mm | A | 2,043 m² | 520,20 €/m² 532,64 €/m² | 1062,78 €/p 1088,18 €/p |
| | | Plaxé 2 faces 2PS2RLHPL2495215_3 2PS2RLHPL2895215_3 | Panneau 950 x 2150 x 24 mm Panneau 950 x 2150 x 28 mm | | | | |
| | | Blanc face 1/ plaxé face 2 1R1LHPL2495215_NR3 1R1LHPL2895215_NR3 | Panneau 950 x 2150 x 24 mm Panneau 950 x 2150 x 28 mm | A | 2,043 m² | 446,26 €/m² 459,28 €/m² | 911,72 €/p 938,32 €/p |
| | | Plaxé 2 faces 2PS1LHPL2495215_3 2PS1LHPL2895215_3 | Panneau 950 x 2150 x 24 mm Panneau 950 x 2150 x 28 mm | | | | |

* Pas de coupe à mesure

PANNEAUX SANDWICH POLYPROPYLENE TEINTÉ MASSE EN 24 ET 28 MM



Points forts

- ✓ Résistance aux UV
- ✓ Léger
- ✓ Bonne isolation thermique

Composition



- Polypropylène rigide ép.1,5 mm
- Mousse isolante épaisseur variable
- Polypropylène rigide ép.1,5 mm

| Référence | Désignation | Cdt | Tarif brut H. T. |
|-----------------|---|--------------------|-------------------------|
| PS241530SL_1013 | Panneau sandwich technique 1500 x 3000 x 24 mm en beige 1013 | 4,5 m ² | Prix sur demande |
| PS241530SL_1015 | Panneau sandwich technique 1500 x 3000 x 24 mm en ivoire 1015 | 4,5 m ² | Prix sur demande |
| PS241530SL_7035 | Panneau sandwich technique 1500 x 3000 x 24 mm en gris clair 7035 | 4,5 m ² | Prix sur demande |
| PS241530SL_7047 | Panneau sandwich technique 1500 x 3000 x 24 mm en gris 7047 | 4,5 m ² | Prix sur demande |
| PS281530SL_1013 | Panneau sandwich technique 1500 x 3000 x 28 mm en beige 1013 | 4,5 m ² | Prix sur demande |
| PS281530SL_1015 | Panneau sandwich technique 1500 x 3000 x 28 mm en ivoire 1015 | 4,5 m ² | Prix sur demande |
| PS281530SL_7035 | Panneau sandwich technique 1500 x 3000 x 28 mm en gris clair 7035 | 4,5 m ² | Prix sur demande |
| PS281530SL_7047 | Panneau sandwich technique 1500 x 3000 x 28 mm en gris 7047 | 4,5 m ² | Prix sur demande |

PANNEAU RÉSISTANTS AU FEU = M0



Points forts

- ✓ Résistance au feu certifiée A2-s1 , d0=M0

Composition



- Plaque aluminium vernis liquide ou thermolaquage épaisseur 1 mm
- Laine minérale épaisseur variable
- Plaque aluminium vernis liquide ou thermolaquage épaisseur 1 mm

| Référence | Désignation | Cdt | Tarif brut H. T. |
|-----------------|---|--------------------|-------------------------|
| APS28LM15003000 | Panneau sandwich 1500 x 3000 28 mm résistant au feu | 4,5 m ² | Prix sur demande |

Une urgence ? SOS - N'hésitez pas à nous contacter au +33 (0)3 87 29 90 07

PANNEAUX À GALANDAGE



Points forts

- ✓ Utilisation pour menuiserie à galandage
- ✓ Isolant, léger, rigide et imputrescible
- ✓ Découpe facile au cutter ou scie manuelle

Composition



- Revêtement de surface spécifique
- Mousse XPS
- Revêtement de surface spécifique

Le principe de la baie coulissante à galandage permet de faire glisser les vantaux ouverts dans les murs, cela permet d'ouvrir et de gagner un maximum de lumière et d'avoir la sensation d'être à l'extérieur du jardin.

Ces panneaux permettent d'augmenter fortement l'isolation à l'intérieur de la menuiserie et les avantages sont nombreux :

- Isolant léger, très haute performance, rigide et imputrescible
- Panneau fonctionnel, peut être enduit ou peint
- Se découpe facilement à la scie à main ou au cutter
- Epaisseur de 10 à 80 mm

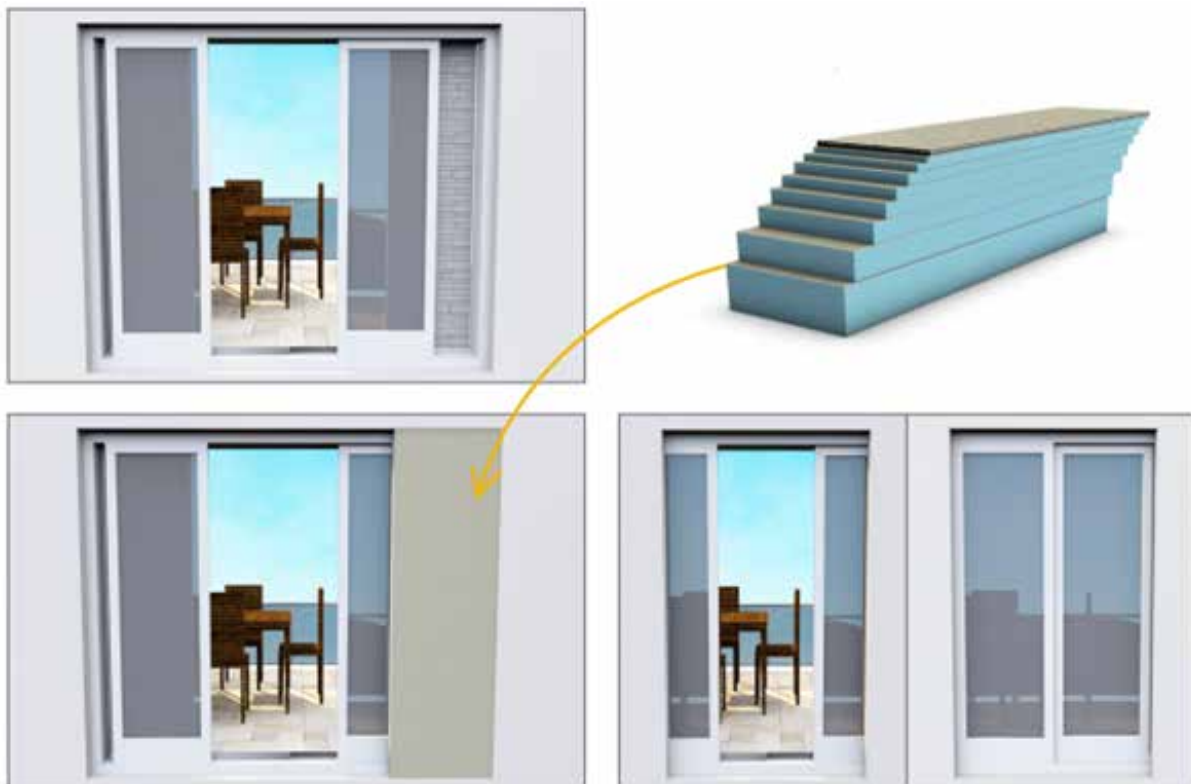

| Référence | Désignation | Epaisseur | Cdt par palette | Tarif brut H.T. |
|--------------|--|-----------|-----------------|------------------|
| PG2026001200 | Panneau de construction pour menuiserie à galandage format 2600 x 1200mm | 20 mm | 48 | Prix sur demande |
| PG2526001200 | | 25 mm | 38 | |
| PG3026001200 | | 30 mm | 30 | |
| PG3526001200 | | 35 mm | 27 | |
| PG4026001200 | | 40 mm | 24 | |
| PG6026001200 | | 60 mm | 16 | |
| PG8026001200 | | 80 mm | 12 | |

ACCESSOIRES



83

Levier lève glace, ciseaux à plats et lames, produits de nettoyage, colles, divers

87

Cales de vitrage

89

Cales d'assise, vis plots et coins soudables

PRODUITS DE NETTOYAGE ET COLLES

PRODUITS SPÉCIFIQUES PVC BLANC

| | | |
|---|--|--|
| NETTOYANT |  <p>S5.1 Nettoyant professionnel abrasif antistatique et anti UV Pour profilés en PVC blanc. Attaque le PVC en surface pour éliminer les incrustations profondes et les petites rayures. Cdt : Carton de 10 flacons de 1L</p> |  <p>S10.1 Nettoyant professionnel antistatique et anti UV Pour profilés en PVC blanc. Elimine les salissures normales, les traces de carbone, de silicone et de mousse fraîchement appliquées. Cdt : Différents conditionnements possibles</p> |
| LAIT DE NETTOYAGE |  <p>147801L : Lait de nettoyage à usage domestique sans solvant et sans phosphate Pour un nettoyage efficace avec peu d'effort des profilés en PVC BLANC. Les profilés sont non seulement nettoyés mais également mieux protégés grâce à un additif anti-UV et antistatique qui évite l'accumulation de poussières. Il enlève les marques de carbone, les graisses, les résidus huileux, les impuretés ménagères... Il est anti-bactérien et écologique car bio dégradable. Possibilité de personnalisation sur demande.</p>  | |
| COLLES |  <p>KF_TRANSP : Colle translucide pour collage à froid PVC/PVC</p> |  <p>KF_BLANC : Colle blanche pour collage à froid PVC/PVC</p> |
| <p>Pour un collage rapide et performant de tous les matériaux en PVC. Résistance accrue aux intempéries et à la lumière ainsi qu'aux UV. Ces colles ne sont pas cancérogènes car elles ne contiennent pas de Tétrahydrofurane (THF)</p> | | |
| KIT DE REPARATION |  <p>REPA_SET : Kit de réparation et rebouchage pour PVC BLANC Produit bi-composant de réparation (liquide + poudre) pour éliminer en surface les rayures accidentelles profondes sur les profilés blanc exclusivement. La pâte de réparation est stabilisée aux UV. La nuance de blanc (9010 – 9016) est adaptée aux gammes de profilés PVC (merci de nous préciser la gamme utilisée à la commande) Cdt : Set résine + durcisseur en carton individuel</p> | |
| LAIT DE DEJAUNISSEMENT |  <p>200002_7 : Lait de déjaunissant pour PVC BLANC Le kit complet pour éliminer le jaunissement sur PVC blanc en deux étapes. Utilisable sur fenêtres, portes, volets en PVC et autres surfaces blanches dures en PVC. L'ensemble se compose de deux produits: d'une part, le nettoyant spécial pour éliminer le jaunissement. D'autre part, le nettoyant intensif pour le post-traitement / scellement de la surface traitée, pour qu'il soit à nouveau protégé et que le nouveau blanc soit conservé longtemps. Livré en kit avec 2 chiffons</p> | |
| FICHES DE DONNEES DE SECURITE SUR DEMANDE | | |





| Référence | Désignation | Contenant | Cdt | Tarif brut H.T. |
|---------------------|---|-----------|-------------------|--------------------|
| S5.1 | Solvant abrasif nettoyant et antistatique pour PVC blanc | 1 l | Carton de 10 pces | 17,92 €/l |
| S10.1 | Solvant nettoyant et antistatique pour PVC blanc | 1 l | Carton de 10 pces | 17,92 €/l |
| S10.10 | Solvant nettoyant et antistatique pour PVC blanc | 10 l | / | 16,18 €/l |
| S10.30 | Solvant nettoyant et antistatique pour PVC blanc | 30 l | / | 15,44 €/l |
| 147801L | Lait de nettoyage sans solvant et sans phosphate pour PVC blanc | 0,5 l | Carton de 20 pces | 10,02 €/pce |
| 200750* | Mini-set blanc : lait (100) + agent joints (50) + huile ferrures (20) | Pièce | Carton de 50 pces | 17,12 €/pce |
| 200760* | Maxi-set : lait (500) + agent joints (100) + huile ferrures (100) | Pièce | Carton de 20 pces | 28,84 €/pce |
| KF_TRANSP.** | Colle translucide pour collage à froid PVC/PVC | 200 gr | Carton de 50 pces | 9,86 €/pce |
| KF_BLANC** | Colle blanche pour collage à froid PVC/PVC | 200 gr | Carton de 50 pces | 9,86 €/pce |
| REPA_SET*** | Kit de réparation et rebouchage pour PVC blanc | Pièce | / | 78,58 €/pce |
| 200002_7 | Lait déjaunissant pour PVC | Pièce | Carton de 10 pces | 54,94 €/pce |

* Possibilité de personnalisation

** Ces colles ne sont pas cancérogènes car elles ne contiennent pas de Tétrahydrofurane (THF)

*** Merci de préciser 9010 ou 9016





PRODUITS SPÉCIFIQUES PVC PLAXÉ

| | |
|-------------------|--|
| NETTOYANT |  <p>S20.1 Nettoyant professionnel antistatique et anti UV Particulièrement adapté aux profilés revêtus de films acryliques, il élimine les tâches sur les profils plaxés de type « Rénolit, Hornschuch, etc. » Le traitement apporte une protection supplémentaire et particulière contre les intempéries et les UV. La formule antistatique intégrée empêche l'encrassement rapide des surfaces.</p> |
| LAIT DE NETTOYAGE |  <p>200031L : Lait de nettoyage à usage domestique sans solvant et sans phosphate Pour un nettoyage efficace et sans efforts des profilés en PVC plaxés (filmés) Les profilés sont non seulement nettoyés mais également mieux protégés grâce à un additif anti-UV et antistatique qui évite l'accumulation de poussières. Il enlève les marques de carbone, les graisses, les résidus huileux, les impuretés ménagères... Il est anti-bactérien et écologique car bio dégradable.</p> |
| COLLES |  <p>200800 : Colle PMMA pour collage à froid Pour les collages rapides et performants de tous les matériaux en PVC filmé (plaxé) Rénolit ou Hornschuch»</p> |
| STYLO DE RETOUCHE |  <p>STYLO de retouche Idéal pour masquer les petits défauts et les soudures des angles de fenêtres en PVC filmé (plaxé) Rénolit ou Hornschuch. De nombreuses teintes en stock, ou sur demande.</p> |

FICHES DE DONNEES DE SECURITE SUR DEMANDE

| Référence | Désignation | Contenant | Cdt | Tarif brut H.T. |
|----------------|---|-----------|-------------------|----------------------|
| S20.1 | Solvant nettoyant et antistatique pour profilés plaxés | 1 l | Carton de 10 pces | 17,92 €/l |
| 200031L | Lait de nettoyage pour PVC filmé | 500 ml | Carton de 20 pces | 10,02 €/500ml |
| 200800 | Colle PMMA pour collage à froid des profilés PVC plaxés | 200 gr | Carton de 24 pces | 17,96 €/pièce |
| STYLO | Stylo de retouche disponible dans de nombreuses teintes, nous consulter | Pièce | Carton de 10 pces | 40,64 €/pièce |

PRODUITS SPECIFIQUES ALUMINIUM

| | |
|-------------------|---|
| NETTOYANT |  <p>AL/ELP.1 : Nettoyant antistatique pour aluminium laqué ou anodisé Il nettoie les surfaces anodisées, laquées et thermolaquées rapidement et efficacement en protégeant et dégraissant les surfaces. Il est antistatique et anti UV. Permet d'éliminer toute trace de marquage, de caoutchouc ou de colle.</p> |
| LAIT DE NETTOYAGE |  <p>200030L : Lait de nettoyage pour aluminium laqué ou anodisé Pour un nettoyage efficace et sans efforts des portes, fenêtres et volets roulants en aluminium laqué ou anodisé. Les profilés sont non seulement nettoyés mais aussi mieux préservés par un effet antistatique qui évite l'accumulation de poussières.</p> |
| COLLES |  <p>200861_MONOCOMPOSANT Colle monocomposant FENOPUR 124 pour vos profilés aluminium. Collage en atelier ou sur chantier avec un simple pistolet à silicone.</p>  <p>200160_BICOMPOSANT Colle bicomposant pour assemblage des équerres (chassis aluminium). Prête à l'emploi, à utiliser avec le mélangeur statique (200161_MELANGEUR)</p>  |

FICHES DE DONNEES DE SECURITE SUR DEMANDE

| Référence | Désignation | Contenant | Cdt | Tarif brut H.T. |
|-----------------|---|-----------|-------------------|----------------------|
| AL/ELP.1 | Solvant nettoyant et antistatique pour aluminium | 1 l | Carton de 10 pces | 17,92 €/l |
| 200030L | Lait de nettoyage pour aluminium laqué et anodisé | 500 ml | Carton de 20 pces | 10,02 €/500ml |

COLLES

| Colle | PVG rigide* | PVC souple | Caoutchouc | Métal** | Verre | Pierre*** | Bois | Textile | Papier | EPDM |
|---------------|----------------------|------------|------------|---------|-------|-----------|------|---------|--------|------|
| Cyanacrylate | CA5.20 | ✓ | ✓ | ✓ | ✓ | ✓ | ✓ | ✓ | ✓ | ✓ |
| | CA6.50 | | | | | | ✓ | | | |
| | CA7.20 | ✓ | ✓ | ✓ | ✓ | ✓ | | ✓ | ✓ | ✓ |
| Soudo-collage | KF_TRANSP | ✓ | ✓ | | | | | | | |
| | KF_BLANC | ✓ | ✓ | | | | | | | |
| | PMMA | ✓ | | | | | | | | |
| Polymère | 200155_monocomposant | | | ✓ | ✓ | ✓ | ✓ | | | |
| | 200160_bicomposant | | | ✓ | | ✓ | ✓ | | ✓ | |
| Spécial | 200FD_EPDM | | | ✓ | | | | | | |

* PVC rigide : PVC, ABS, PC, PC, PMMA,...

**Métal : alu, inox, acier...

***Pierre : béton, plâtre, céramique,...

| CYANOCRYLATE | SOUDO-COLLAGE | POLYMERE | SPECIAL |
|---|---|---|---|
|  |  |  |  |
| Colle instantanée. Différentes viscosités et différents matériaux collés. | Pour le soudo-collage rapide et performant de tous les matériaux en PVC rigide. Résistance améliorée aux intempéries et à la lumière ainsi qu'aux UV. | Colle monocomposant ou bi-composant flexibilisée, pour métaux, équerres en alliages d'aluminium, stratifiés polyesters, etc. Prête à l'emploi avec mélangeur statique. Exemptes de solvants, elles sont utilisables sur tous types de profilés en aluminium brut ou thermo-laqué. | Colle spéciale pour joints, ne coule et ne goutte pas. Elle est utilisée pour le collage et l'étanchéité des profilés, des joints, etc. |

| Référence | Désignation | Cdt | Tarif brut H.T. |
|-----------------------------|--|-------------------|-------------------------|
| CA5.20 | Colle rapide 20 gr | Carton de 20 pces | 5,90 €/pce |
| CA6.50 | Colle instantanée 50 gr pour le bois | Carton de 10 pces | Prix sur demande |
| CA7.20 | Colle instantanée 20 gr multi matériaux | Carton de 20 pces | 5,90 €/pce |
| 200861_MONOCOMPOSANT | Colle de montage FENOPUR 124 monocomposant rapide pour métaux, bois, plastiques et matériaux liés au ciment. (310ml) | Carton de 20 pces | Prix sur demande |
| 200160_BICOMPOSANT | Colle bi composant aluminium (525 gr) | 6 cartouches | Prix sur demande |
| 200FP_EPDM | Colle pour caoutchouc, EPDM, ... (180 gr) | Carton de 20 pces | 31,08 €/pce |

DIVERS ET ACCESSOIRES

Spray pour ferrure :

Lubrifiant pour ferrures qui ne s'écoule pas et détache rapidement et de manière fiable les mécaniques bloqués. De plus, il a un effet de protection corrosion, ne se résinifie pas. Il garantit une longue durée de vie des ferrures même en bord de mer.



| Référence | Désignation | Contenant | Cdt | Tarif brut H. T. |
|------------|----------------------------|-----------|-------------------|------------------|
| 200803.100 | Spray pour ferrures 100 ml | 100 ml | Carton de 12 pces | 15,12 €/pce |

CISEAU A PLAT ET LAME

| Référence | Désignation | Cdt | Tarif brut H. T. |
|-----------|---|-------|------------------|
| PINCE45 | Ciseaux pour profilés d'habillage et coupe d'onglet | Pièce | 138,00 €/pce |
| LAME_P45 | Lame pour PINCE45 | Pièce | 48,00 €/pce |

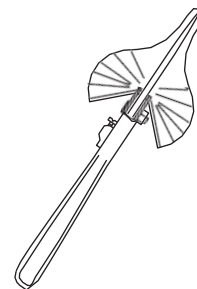

NETTOYANT VITRAGE

| Référence | Désignation | Contenant | Cdt | Tarif brut H. T. |
|-----------|--|-----------|-------------------|------------------|
| PRIM_CROI | Nettoyant pour vitrage avant pose de croisillons | 500 ml | Carton de 20 pces | 15,24 €/pce |



CALES DE VITRAGE, CALE D'ASSISE, LEVIER DE VITRAGE

CALES DE VITRAGE EN PVC

DE 20 À 60 MM

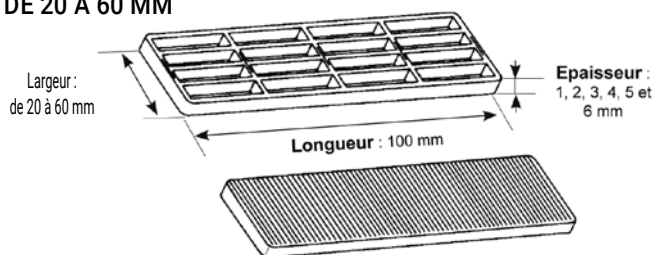

CODES COULEURS DE CALES SELON LEUR ÉPAISSEUR :

| Épaisseur de la cale | Couleur de la cale |
|----------------------|--------------------|
| 1 mm | blanc |
| 2 mm | bleu |
| 3 mm | rouge |
| 4 mm | jaune |
| 5 mm | vert |
| 6 mm | noir |

CALES LARGEUR 20 MM

| Dimensions en mm | | | Référence | Cdt | Prix brut au 100 | Tarif brut au cdt |
|------------------|-------|--------|-------------|------------|------------------|-------------------|
| Long. | Larg. | Épais. | | | | |
| 100 | 20 | 1 | CVIH.100201 | 1 000 pces | 6,20 € | 62,00 € |
| 100 | 20 | 2 | CVIH.100202 | 1 000 pces | 6,30 € | 63,00 € |
| 100 | 20 | 3 | CVIH.100203 | 1 000 pces | 7,44 € | 74,40 € |
| 100 | 20 | 4 | CVIH.100204 | 1 000 pces | 8,54 € | 85,40 € |
| 100 | 20 | 5 | CVIH.100205 | 1 000 pces | 9,00 € | 90,00 € |
| 100 | 20 | 6 | CVIH.100206 | 1 000 pces | 9,60 € | 96,00 € |

CALES LARGEUR 22 MM

| Dimensions en mm | | | Référence | Cdt | Prix brut au 100 | Tarif brut au cdt |
|------------------|-------|--------|-------------|------------|------------------|-------------------|
| Long. | Larg. | Épais. | | | | |
| 100 | 22 | 1 | CVIH.100221 | 1 000 pces | 6,56 € | 65,60 € |
| 100 | 22 | 2 | CVIH.100222 | 1 000 pces | 6,76 € | 67,60 € |
| 100 | 22 | 3 | CVIH.100223 | 1 000 pces | 7,64 € | 76,40 € |
| 100 | 22 | 4 | CVIH.100224 | 1 000 pces | 8,74 € | 87,40 € |
| 100 | 22 | 5 | CVIH.100225 | 1 000 pces | 9,08 € | 90,80 € |
| 100 | 22 | 6 | CVIH.100226 | 1 000 pces | 9,96 € | 99,60 € |

CALES LARGEUR 24 MM

| Dimensions en mm | | | Référence | Cdt | Prix brut au 100 | Tarif brut au cdt |
|------------------|-------|--------|-------------|------------|------------------|-------------------|
| Long. | Larg. | Épais. | | | | |
| 100 | 24 | 1 | CVIH.100241 | 1 000 pces | 5,54 € | 55,40 € |
| 100 | 24 | 2 | CVIH.100242 | 1 000 pces | 5,64 € | 56,40 € |
| 100 | 24 | 3 | CVIH.100243 | 1 000 pces | 5,94 € | 59,40 € |
| 100 | 24 | 4 | CVIH.100244 | 1 000 pces | 7,02 € | 70,20 € |
| 100 | 24 | 5 | CVIH.100245 | 1 000 pces | 7,70 € | 77,00 € |
| 100 | 24 | 6 | CVIH.100246 | 1 000 pces | 8,06 € | 80,60 € |

CALES LARGEUR 26 MM

| Dimensions en mm | | | Référence | Cdt | Prix brut au 100 | Tarif brut au cdt |
|------------------|-------|--------|-------------|------------|------------------|-------------------|
| Long. | Larg. | Épais. | | | | |
| 100 | 26 | 1 | CVIH.100261 | 1 000 pces | 5,74 € | 57,40 € |
| 100 | 26 | 2 | CVIH.100262 | 1 000 pces | 5,88 € | 58,80 € |
| 100 | 26 | 3 | CVIH.100263 | 1 000 pces | 6,20 € | 62,00 € |
| 100 | 26 | 4 | CVIH.100264 | 1 000 pces | 6,60 € | 66,00 € |
| 100 | 26 | 5 | CVIH.100265 | 1 000 pces | 6,98 € | 69,80 € |
| 100 | 26 | 6 | CVIH.100266 | 500 pces | 7,64 € | 38,20 € |

CALES LARGEUR 28 MM

| Dimensions en mm | | | Référence | Cdt | Prix brut au 100 | Tarif brut au cdt |
|------------------|-------|--------|-------------|------------|------------------|-------------------|
| Long. | Larg. | Épais. | | | | |
| 100 | 28 | 1 | CVIH.100281 | 1 000 pces | 5,78 € | 57,80 € |
| 100 | 28 | 2 | CVIH.100282 | 1 000 pces | 5,94 € | 59,40 € |
| 100 | 28 | 3 | CVIH.100283 | 1 000 pces | 6,34 € | 63,40 € |
| 100 | 28 | 4 | CVIH.100284 | 1 000 pces | 6,62 € | 66,20 € |
| 100 | 28 | 5 | CVIH.100285 | 1 000 pces | 7,02 € | 70,20 € |
| 100 | 28 | 6 | CVIH.100286 | 1 000 pces | 7,54 € | 75,40 € |

CALES LARGEUR 30 MM

| Dimensions en mm | | | Référence | Cdt | Prix brut au 100 | Tarif brut au cdt |
|------------------|-------|--------|-------------|------------|------------------|-------------------|
| Long. | Larg. | Épais. | | | | |
| 100 | 30 | 1 | CVIH.100301 | 1 000 pces | 6,12 € | 61,20 € |
| 100 | 30 | 2 | CVIH.100302 | 1 000 pces | 6,46 € | 64,60 € |
| 100 | 30 | 3 | CVIH.100303 | 1 000 pces | 6,76 € | 67,60 € |
| 100 | 30 | 4 | CVIH.100304 | 1 000 pces | 7,12 € | 71,20 € |
| 100 | 30 | 5 | CVIH.100305 | 1 000 pces | 7,48 € | 74,80 € |
| 100 | 30 | 6 | CVIH.100306 | 1 000 pces | 7,94 € | 79,40 € |

CALES LARGEUR 32 MM

| Dimensions en mm | | | Référence | Cdt | Prix brut au 100 | Tarif brut au cdt |
|------------------|-------|--------|--------------------|------------|------------------|-------------------|
| Long. | Larg. | Épais. | | | | |
| 100 | 32 | 1 | CVIH.100321 | 1 000 pces | 6,96 € | 69,60 € |
| 100 | 32 | 2 | CVIH.100322 | 1 000 pces | 7,54 € | 75,40 € |
| 100 | 32 | 3 | CVIH.100323 | 1 000 pces | 7,82 € | 78,20 € |
| 100 | 32 | 4 | CVIH.100324 | 1 000 pces | 8,06 € | 80,60 € |
| 100 | 32 | 5 | CVIH.100325 | 1 000 pces | 8,36 € | 83,60 € |
| 100 | 32 | 6 | CVIH.100326 | 1 000 pces | 8,94 € | 89,40 € |

CALES LARGEUR 34 MM

| Dimensions en mm | | | Référence | Cdt | Prix brut au 100 | Tarif brut au cdt |
|------------------|-------|--------|--------------------|------------|------------------|-------------------|
| Long. | Larg. | Épais. | | | | |
| 100 | 34 | 1 | CVIH.100341 | 1 000 pces | 7,12 € | 71,20 € |
| 100 | 34 | 2 | CVIH.100342 | 1 000 pces | 7,54 € | 75,40 € |
| 100 | 34 | 3 | CVIH.100343 | 1 000 pces | 8,06 € | 80,60 € |
| 100 | 34 | 4 | CVIH.100344 | 1 000 pces | 8,66 € | 86,60 € |
| 100 | 34 | 5 | CVIH.100345 | 1 000 pces | 9,06 € | 90,60 € |
| 100 | 34 | 6 | CVIH.100346 | 1 000 pces | 9,46 € | 94,60 € |

CALES LARGEUR 40 MM

| Dimensions en mm | | | Référence | Cdt | Prix brut au 100 | Tarif brut au cdt |
|------------------|-------|--------|--------------------|------------|------------------|-------------------|
| Long. | Larg. | Épais. | | | | |
| 100 | 40 | 1 | CVIH.100401 | 1 000 pces | 8,28 € | 82,80 € |
| 100 | 40 | 2 | CVIH.100402 | 1 000 pces | 9,86 € | 98,60 € |
| 100 | 40 | 3 | CVIH.100403 | 1 000 pces | 11,28 € | 112,80 € |
| 100 | 40 | 4 | CVIH.100404 | 1 000 pces | 11,50 € | 115,50 € |
| 100 | 40 | 5 | CVIH.100405 | 1 000 pces | 11,68 € | 116,80 € |
| 100 | 40 | 6 | CVIH.100406 | 1 000 pces | 13,00 € | 130,00 € |

CALES LARGEUR 42 MM

| Dimensions en mm | | | Référence | Cdt | Prix brut au 100 | Tarif brut au cdt |
|------------------|-------|--------|--------------------|----------|------------------|-------------------|
| Long. | Larg. | Épais. | | | | |
| 100 | 42 | 1 | CVIH.100421 | 500 pces | 8,60 € | 43,00 € |
| 100 | 42 | 2 | CVIH.100422 | 500 pces | 9,86 € | 49,30 € |
| 100 | 42 | 3 | CVIH.100423 | 500 pces | 11,28 € | 56,40 € |
| 100 | 42 | 4 | CVIH.100424 | 500 pces | 12,18 € | 60,90 € |
| 100 | 42 | 5 | CVIH.100425 | 500 pces | 13,06 € | 65,30 € |
| 100 | 42 | 6 | CVIH.100426 | 500 pces | 13,92 € | 69,60 € |

CALES LARGEUR 44 MM

| Dimensions en mm | | | Référence | Cdt | Prix brut au 100 | Tarif brut au cdt |
|------------------|-------|--------|--------------------|----------|------------------|-------------------|
| Long. | Larg. | Épais. | | | | |
| 100 | 44 | 1 | CVIH.100441 | 500 pces | 8,94 € | 44,70 € |
| 100 | 44 | 2 | CVIH.100442 | 500 pces | 9,58 € | 47,90 € |
| 100 | 44 | 3 | CVIH.100443 | 500 pces | 11,28 € | 56,40 € |
| 100 | 44 | 4 | CVIH.100444 | 500 pces | 12,86 € | 64,30 € |
| 100 | 44 | 5 | CVIH.100445 | 500 pces | 14,44 € | 72,20 € |
| 100 | 44 | 6 | CVIH.100446 | 500 pces | 14,84 € | 74,20 € |

CALES LARGEUR 46 MM

| Dimensions en mm | | | Référence | Cdt | Prix brut au 100 | Tarif brut au cdt |
|------------------|-------|--------|--------------------|----------|------------------|-------------------|
| Long. | Larg. | Épais. | | | | |
| 100 | 46 | 1 | CVIH.100461 | 500 pces | 11,60 € | 58,00 € |
| 100 | 46 | 2 | CVIH.100462 | 500 pces | 13,62 € | 68,10 € |
| 100 | 46 | 3 | CVIH.100463 | 500 pces | 15,62 € | 78,10 € |
| 100 | 46 | 4 | CVIH.100464 | 500 pces | 17,46 € | 87,30 € |
| 100 | 46 | 5 | CVIH.100465 | 500 pces | 26,16 € | 130,80 € |
| 100 | 46 | 6 | CVIH.100466 | 500 pces | 29,00 € | 145,00 € |

CALES LARGEUR 48 MM

| Dimensions en mm | | | Référence | Cdt | Prix brut au 100 | Tarif brut au cdt |
|------------------|-------|--------|--------------------|----------|------------------|-------------------|
| Long. | Larg. | Épais. | | | | |
| 100 | 48 | 1 | CVIH.100481 | 500 pces | 12,00 € | 60,00 € |
| 100 | 48 | 2 | CVIH.100482 | 500 pces | 14,24 € | 71,20 € |
| 100 | 48 | 3 | CVIH.100483 | 500 pces | 15,80 € | 79,00 € |
| 100 | 48 | 4 | CVIH.100484 | 500 pces | 17,86 € | 89,30 € |
| 100 | 48 | 5 | CVIH.100485 | 500 pces | 26,68 € | 133,40 € |
| 100 | 48 | 6 | CVIH.100486 | 500 pces | 29,60 € | 148,00 € |

CALES LARGEUR 50 MM

| Dimensions en mm | | | Référence | Cdt | Prix brut au 100 | Tarif brut au cdt |
|------------------|-------|--------|--------------------|----------|------------------|-------------------|
| Long. | Larg. | Épais. | | | | |
| 100 | 50 | 1 | CVIH.100501 | 500 pces | 12,06 € | 60,30 € |
| 100 | 50 | 2 | CVIH.100502 | 500 pces | 14,30 € | 71,50 € |
| 100 | 50 | 3 | CVIH.100503 | 500 pces | 16,16 € | 80,80 € |
| 100 | 50 | 4 | CVIH.100504 | 500 pces | 19,24 € | 96,20 € |
| 100 | 50 | 5 | CVIH.100505 | 500 pces | 26,20 € | 131,00 € |
| 100 | 50 | 6 | CVIH.100506 | 500 pces | 30,04 € | 150,20 € |

CALES LARGEUR 52 MM

| Dimensions en mm | | | Référence | Cdt | Prix brut au 100 | Tarif brut au cdt |
|------------------|-------|--------|--------------------|----------|------------------|-------------------|
| Long. | Larg. | Épais. | | | | |
| 100 | 52 | 1 | CVIH.100521 | 500 pces | 12,24 € | 61,20 € |
| 100 | 52 | 2 | CVIH.100522 | 500 pces | 14,74 € | 73,70 € |
| 100 | 52 | 3 | CVIH.100523 | 500 pces | 16,38 € | 81,90 € |
| 100 | 52 | 4 | CVIH.100524 | 500 pces | 19,74 € | 98,70 € |
| 100 | 52 | 5 | CVIH.100525 | 500 pces | 27,50 € | 137,50 € |
| 100 | 52 | 6 | CVIH.100526 | 500 pces | 30,62 € | 153,10 € |

CALES LARGEUR 54 MM

| Dimensions en mm | | | Référence | Cdt | Prix brut au 100 | Tarif brut au cdt |
|------------------|-------|--------|--------------------|----------|------------------|-------------------|
| Long. | Larg. | Épais. | | | | |
| 100 | 54 | 1 | CVIH.100541 | 500 pces | 13,18 € | 65,90 € |
| 100 | 54 | 2 | CVIH.100542 | 500 pces | 15,62 € | 78,10 € |
| 100 | 54 | 3 | CVIH.100543 | 500 pces | 17,24 € | 86,20 € |
| 100 | 54 | 4 | CVIH.100544 | 500 pces | 20,50 € | 102,50 € |
| 100 | 54 | 5 | CVIH.100545 | 500 pces | 28,12 € | 140,60 € |
| 100 | 54 | 6 | CVIH.100546 | 500 pces | 31,00 € | 155,00 € |

CALES LARGEUR 56 MM

| Dimensions en mm | | | Référence | Cdt | Prix brut au 100 | Tarif brut au cdt |
|------------------|-------|--------|--------------------|----------|------------------|-------------------|
| Long. | Larg. | Épais. | | | | |
| 100 | 56 | 1 | CVIH.100561 | 500 pces | 14,02 € | 70,10 € |
| 100 | 56 | 2 | CVIH.100562 | 500 pces | 16,00 € | 80,00 € |
| 100 | 56 | 3 | CVIH.100563 | 500 pces | 18,00 € | 90,00 € |
| 100 | 56 | 4 | CVIH.100564 | 500 pces | 21,00 € | 105,00 € |
| 100 | 56 | 5 | CVIH.100565 | 500 pces | 28,50 € | 142,50 € |
| 100 | 56 | 6 | CVIH.100566 | 500 pces | 31,50 € | 157,50 € |

CALES LARGEUR 60 MM

| Dimensions en mm | | | Référence | Cdt | Prix brut au 100 | Tarif brut au cdt |
|------------------|-------|--------|--------------------|----------|------------------|-------------------|
| Long. | Larg. | Épais. | | | | |
| 100 | 60 | 1 | CVIH.100601 | 500 pces | 16,80 € | 84,00 € |
| 100 | 60 | 2 | CVIH.100602 | 500 pces | 19,96 € | 99,80 € |
| 100 | 60 | 3 | CVIH.100603 | 500 pces | 23,70 € | 118,50 € |
| 100 | 60 | 4 | CVIH.100604 | 500 pces | 26,76 € | 133,80 € |
| 100 | 60 | 5 | CVIH.100605 | 500 pces | 30,46 € | 152,30 € |
| 100 | 60 | 6 | CVIH.100606 | 500 pces | 33,62 € | 168,10 € |

CALES D'ASSISES

Vendu uniquement au conditionnement

POUR SYSTÈME SCHÜCO



| Largeur en mm | Référence | Désignation | Cdt | Tarif brut au 100 | Tarif brut au cdt |
|---------------|----------------|---|------------|-------------------|-------------------|
| 44 | 070344. | Cale d'assise pour système Schüco CT70 / 70 mm profondeur de feuillure 5 mm | 1 000 pces | 14,48 € | 144,80 € |
| 44 | 0746. | Cale d'assise pour système Schüco CT70 / 70 mm | 1 000 pces | 24,84 € | 248,40 € |

POUR SYSTÈME ALUPLAST



| Largeur en mm | Référence | Désignation | Cdt | Tarif brut au 100 | Tarif brut au cdt |
|---------------|----------------|--|------------|-------------------|-------------------|
| 44 | 070344. | Cale d'assise pour système Aluplast Ideal 4000, 5000 et 6000 | 1 000 pces | 14,48 € | 144,80 € |

POUR SYSTÈME INOUTIC



1127.

| Largeur en mm | Référence | Désignation | Cdt | Tarif brut au 100 | Tarif brut au cdt |
|---------------|--------------|--|------------|-------------------|-------------------|
| 27 | 1127. | Cale d'assise pour système Inoutic Elite | 1 000 pces | 20,10 € | 201,00 € |

POUR SYSTÈME GEALAN



1351.



1352.

| Largeur en mm | Référence | Désignation | Cdt | Tarif brut au 100 | Tarif brut au cdt |
|---------------|--------------|--|----------|-------------------|-------------------|
| 51 | 1352. | Cale d'assise pour système Gealan S7000 et S8000 | 250 pces | 26,80 € | 67,00 € |

POUR SYSTÈME PROFINE : KOMMERLING, KBE ET TROCAL



1444.



1451.



1455.



2344.



2356.



1938.

| Largeur en mm | Référence | Désignation | Cdt | Tarif brut au 100 | Tarif brut au cdt |
|---------------|--------------|---|------------|-------------------|-------------------|
| 44 | 1444. | Cale d'assise pour système Kömmerling EuroFutur | 1 000 pces | 15,96 € | 159,60 € |
| 51 | 1451. | Cale d'assise pour système Profine 76, Kömmerling 76, KBE 76 et Trocal 76 | 1 000 pces | 14,74 € | 147,40 € |
| 55 | 1455. | Cale d'assise pour système Kömmerling 88 Plus | 500 pces | 16,14 € | 80,70 € |
| 43 | 2344. | Cale d'assise pour système KBE 70 mm | 500 pces | 19,48 € | 97,40 € |

POUR SYSTÈME REHAU



1644.



1654.



1656.

| Largeur en mm | Référence | Désignation | Cdt | Tarif brut au 100 | Tarif brut au cdt |
|---------------|--------------|--|------------|-------------------|-------------------|
| 44 | 1644. | Cale d'assise pour système Rehau Brilliant Design, Thermo-Design 70 mm | 1 000 pces | 17,90 € | 179,00 € |
| 54 | 1654. | Cale d'assise pour système Rehau Synego | 1 000 pces | 19,20 € | 192,00 € |
| 56 | 1656. | Cale d'assise pour système Rehau Euro-Desin, 86 GENE0 | 1 000 pces | 14,76 € | 147,60 € |

POUR SYSTÈME VEKA

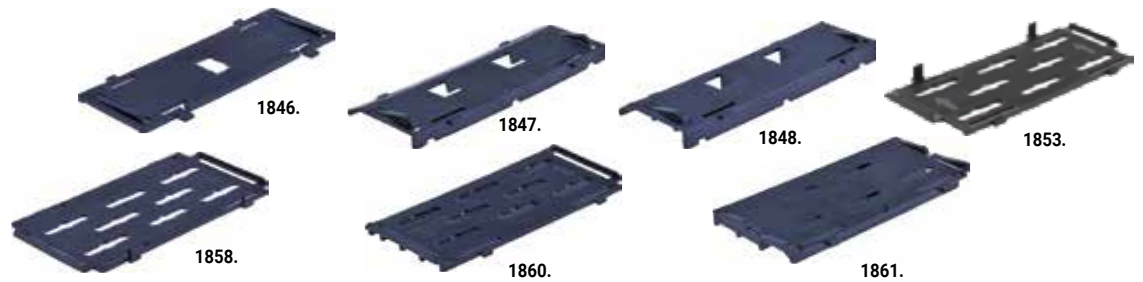

| Largeur en mm | Référence | Désignation | Cdt | Tarif brut au 100 | Tarif brut au cdt |
|---------------|--------------|---|------------|-------------------|-------------------|
| 46 | 1846. | Cale d'assise pour système Veka Topline, Swingline, Softline 70 mm et Alphaline | 1 000 pces | 13,20 € | 132,00 € |
| 46 | 1847. | Cale d'assise pour système Veka Topline, Swingline et Softline 70 mm | 1 000 pces | 18,52 € | 185,20 € |
| 46 | 1848. | Cale d'assise pour système Veka Topline, Swingline et Softline 70 mm | 500 pces | 19,34 € | 96,70 € |
| 53 | 1853. | Cale d'assise pour système Veka Softline 76 mm | 1 000 pces | 14,46 € | 144,60 € |
| 58 | 1858. | Cale d'assise pour système Veka Softline 82 mm | 1 000 pces | 15,06 € | 150,60 € |
| 58 | 1860. | Cale d'assise pour système Veka Softline 82 mm | 500 pces | 19,88 € | 99,40 € |
| 58 | 1861. | Cale d'assise pour système Veka Softline 82 mm | 500 pces | 19,34 € | 96,70 € |

LEVIER LÈVE GLACE

Permet le calage et le relevage du châssis

| Référence | Désignation | Cdt | Tarif brut H.T. |
|-------------------|--------------------------|-------|--------------------|
| 7701100011 | Spatule de levage en PVC | Pièce | 17,50 €/pce |



Une urgence ? SOS - N'hésitez pas à nous contacter au +33 (0)3 87 29 90 07

COINS SOUDABLES, VIS PLOTS

COINS SOUDABLES



Vendu uniquement au conditionnement

| Référence | Désignation | Cdt | Prix brut à la pièce | Prix brut au jeu de 8 pièces | Tarif brut H.T. |
|------------|--|--------------------------|----------------------|------------------------------|-----------------|
| 504020_V2 | Coins soudables pour tube de 50 x 40 x 2 mm gammes Schüco, Gealan, Aluplast, Veka et Rehau | 5 jeux de 8 soit 40 pces | 2,22 € | 17,76 € | 88,80 € |
| 604020 | Coins soudables pour tube de 60 x 40 x 2 mm gammes Veka et Trocal | 5 jeux de 8 soit 40 pces | 2,60 € | 20,80 € | 104,00 € |
| 604030 | Coins soudables pour tube de 60 x 40 x 3 mm gammes Veka et Trocal | 5 jeux de 8 soit 40 pces | 3,10 € | 24,82 € | 124,10 € |
| 654520 | Coins soudables pour tube de 65 x 45 x 2 mm gamme Veka Topline | 5 jeux de 8 soit 40 pces | 2,60 € | 20,80 € | 104,00 € |
| 654530 | Coins soudables pour tube de 65 x 45 x 3 mm gamme Veka Topline | 5 jeux de 8 soit 40 pces | 2,60 € | 20,80 € | 104,00 € |
| 7704500010 | Spatule à inserts | Pièce | / | / | 32,56 €/pce |

VIS PLOTS

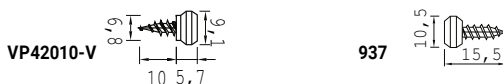

| Référence | Désignation | Cdt | Tarif brut H.T. |
|------------|--|------------|-----------------|
| VP42010-K1 | Vis plot 42010 pour système Kömmerling | 1 000 pces | 0,24 €/pce |
| VP42010-R | Vis plot 42010 pour système Rehau et pour rejet d'eau RE1530 (voir page 28) | 1 000 pces | 0,24 €/pce |
| VP42010-S | Vis plot 42010 pour système Schüco et pour tapée 20TA4622 (voir page 16) | 1 000 pces | 0,24 €/pce |
| VP42010-V | Vis plot 42010 pour système Veka pour moulures (voir pages 17 et 20) et pour rejet d'eau RE1815 (voir page 28) | 1 000 pces | 0,24 €/pce |
| 937 | Vis plot pour clipsage du profilé 264 (voir page 29) et pour coulisse de volet roulant (voir page 36) | 500 pces | 0,24 €/pce |

Une urgence ? SOS - N'hésitez pas à nous contacter au +33 (0)3 87 29 90 07

*N'hésitez pas
à venir
découvrir notre
site internet :*

www.coprodex.pro



PLAXAGE À FAÇON

Depuis l'avènement du chêne doré, les parts de marché de la couleur ne cessent de se développer dans la menuiserie PVC.

Sous la pression du marché et donc des gammistes, les fabricants de films ont développé leur gamme si bien que l'offre couleur s'élargit. De moins de 10 teintes à la fin des années 90, on est passé aujourd'hui à plus d'une centaine de références différentes identifiées sur le marché français de la menuiserie PVC. Depuis 2010, nous avons intégré une activité de plaxage. Partenaire de Rénolit et Hornschuch, nous sommes en mesure de proposer toutes les teintes actuellement disponibles sur le marché (hors teintes exclusives).

Outre le plaxage proposé dans ce catalogue, nous pouvons vous accompagner dans vos projets particuliers de plaxage à façon.



Notre production est certifiée QB33 par les organismes du CSTB.*



N'hésitez pas à nous contacter pour obtenir une réponse personnalisée sur-mesure

* Suivant Avis Technique n°1129-635A du 13-01-2021



HORAIRES ACCUEIL COMMERCIAL

- > **Du lundi au jeudi :**
de 7h30 à 12h00 et de 13h00 à 18h00
- > **Le vendredi :**
de 7h30 à 12h00 et de 13h00 à 17h00

NOUS CONTACTER

- ✉ Coprodex - ZI de l'Europport
BP 50067 - 57502 Saint-Avold Cedex
- ☎ +33 (0) 3 87 29 90 07
- @ coprodex@coprodex.com
- 🌐 www.coprodex.pro

coprodex

Des solutions !