

COPROTOIT

Planches de rive et lambris de sous-face en PVC

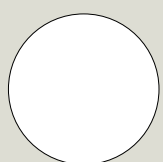

Blanc



Chêne doré

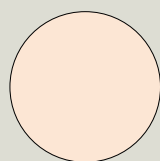

Beige 1015

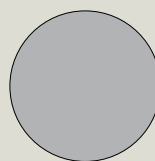

Gris 7035

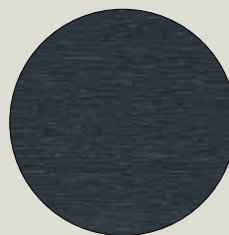

**NOUVEAUTE !
Plaxé anthracite 7016 !**

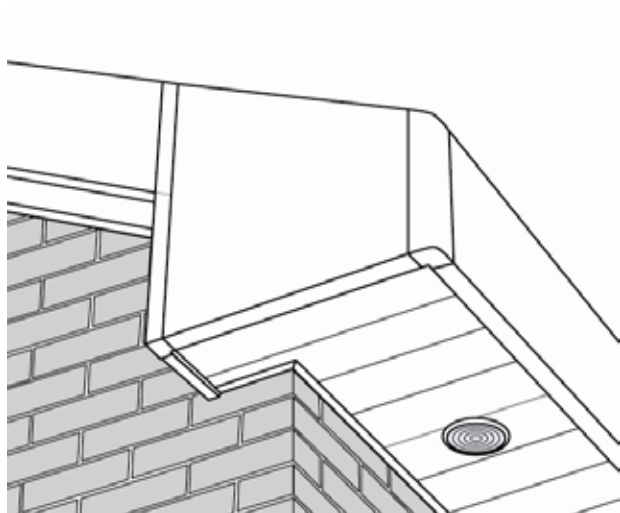

Tarifs bruts HT
Edition 07 - 05/14

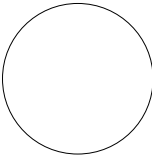

Sommaire

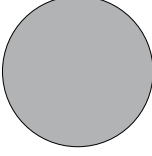
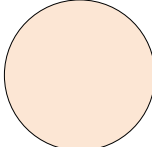
	Lambris de sous face en PVC blanc	3
	Planche de rive de 9 mm en PVC blanc	4
	Planche de rive de 16 mm en PVC blanc	5
	Lambris de sous face en PVC plaxé chêne doré	6
	Planche de rive de 9 mm en PVC plaxé chêne doré	7
	Planche de rive de 16 mm en PVC plaxé chêne doré	7
	Lambris de sous face en PVC plaxé anthracite	8
	Planche de rive de 9 mm en PVC plaxé anthracite 7016	9
	Planche de rive de 16 mm en PVC plaxé anthracite 7016	9
	Lambris de sous face en PVC teinté masse gris 7035	10
	Planche de rive de 9 mm en PVC teinté masse gris 7035	10
	Lambris de sous face en PVC teinté masse beige 1015	11
	Planche de rive de 9 mm en PVC teinté masse beige 1015	11

Lambris de sous-face en PVC *Blanc*

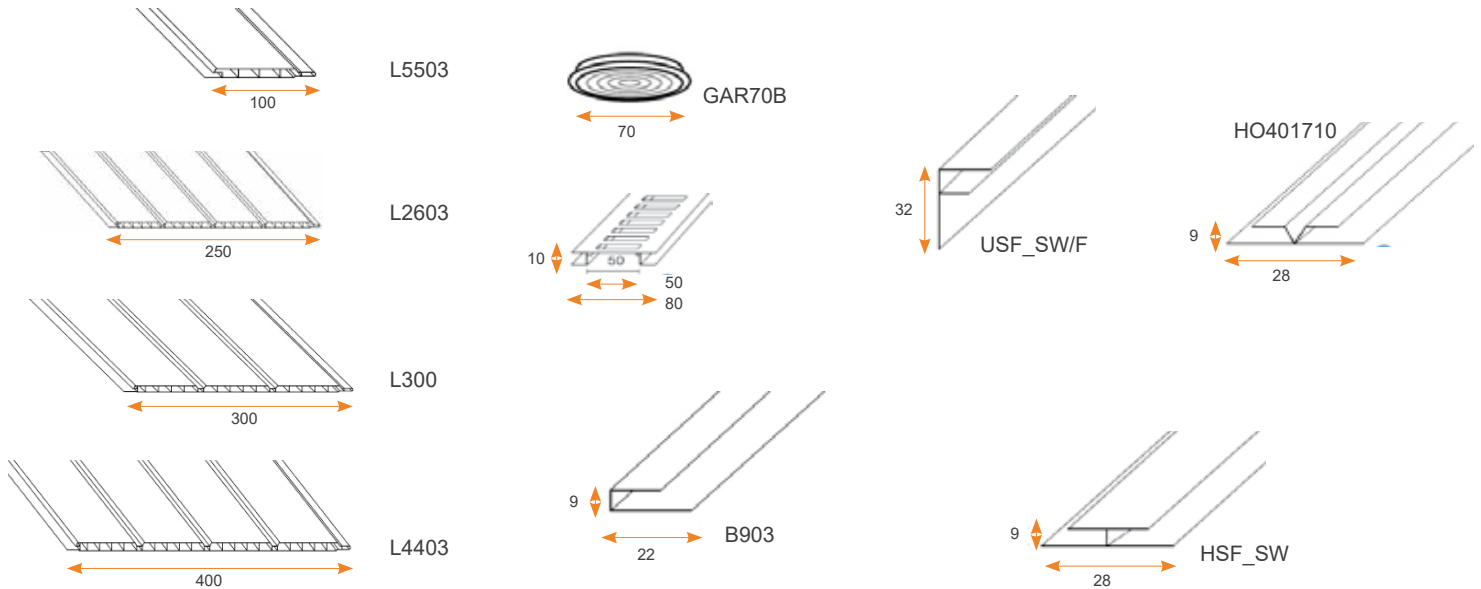

Position	Désignation	Référence	Conditionnement		Tarif brut HT	
			Paquet	palette bois	au ml	au m ²
1.	Planchette de sous-face de 100 mm (en longueur de 6 ml)	L5503	60 ml	-	1.38 € / ml	13.80 € / m ²
2.	Planchette de sous-face de 250 mm - 4 ondes (en longueur de 6 ml)	L2603_6	36 ml	936 ml	3.82 € / ml	15.28 € / m ²
3.	Planchette de sous-face de 250 mm - 4 ondes (en longueur de 3 ml)	L2603_P3	18 ml	756 ml	3.82 € / ml	15.28 € / m ²
4.	Planchette de sous face de 300 mm - 3 ondes (en longueur de 6 ml)	L300_P6	24 ml	792 ml	4.30 € / ml	14.33 € / m ²
5.	Planchette de sous face de 300 mm - 3 ondes (en longueur de 3 ml)	L300_P3	12 ml	600 ml	4.30 € / ml	14.33 € / m ²
6.	Planchette de sous face de 400 mm - 4 ondes (en longueur de 6 ml)	L4403	24 ml	-	6.12 € / ml	15.30 € / m ²

Accessoires

7.	Grille de ventilation 80 mm (en longueur de 5 ml)	GV6010	50 ml	-	5.06 € / ml	-
8.	Grille de ventilation ronde diam 70 mm	GAR70B	Pièce	-	2.50 € / pce	-
9.	Profilé de départ en U (en longueur de 5 ml)	B903	100 ml	-	1.48 € / ml	-
10.	Profilé en F (en longueur de 6 ml)	USF_SW/F	120 ml	-	1.96 € / ml	-
11.	Profilé en H (en longueur de 5 ml)	HSF_SW	100 ml	-	2.98 € / ml	-
12.	H orientable (en longueur de 6 ml)	HO401710	120 ml	-	2.92 € / ml	-

Planche de rive de 9 mm en PVC *blanc*

pour rénovation avec rhabillage de l'existant

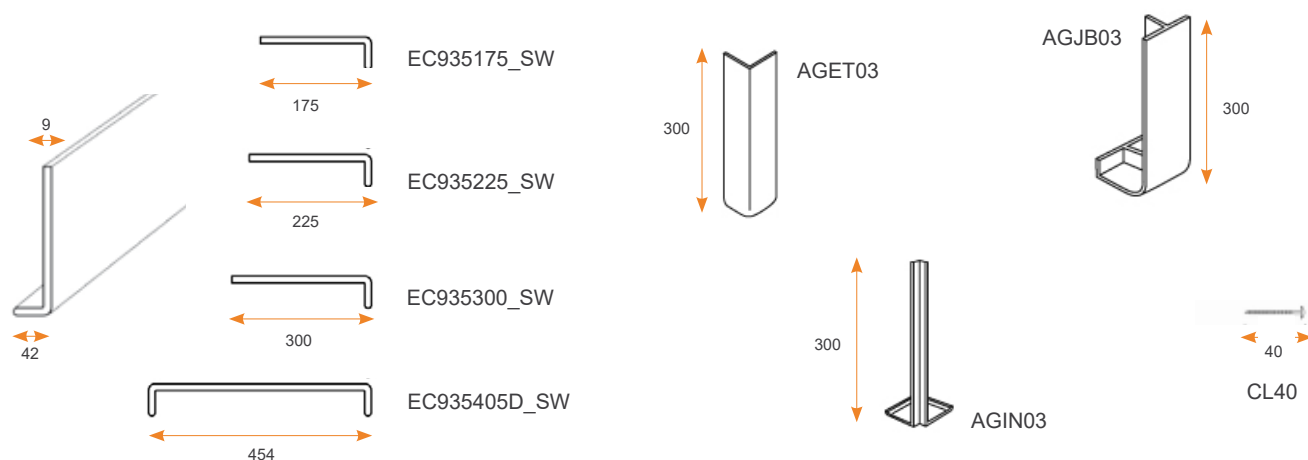

Position	Désignation	Référence	Conditionnement		Tarif brut HT
			Paquet	palette bois	
1.	Planche de rive 175 x 9 mm (en longueur 5 ml)	EC935175_SW	10 ml	600 ml	6.82 € / ml
2.	Planche de rive 225 x 9 mm (en longueur de 5 ml)	EC935225_SW	10 ml	480 ml	8.48 € / ml
3.	Planche de rive 300 x 9 mm (en longueur de 5 ml)	EC935300_SW	10 ml	420 ml	11.06 € / ml
4.	Planche de rive DOUBLE 454 x 9 mm (en longueur de 5 ml)	EC935454D	10 ml	150 ml	17.40 € / ml

Accessoires

5.	Angle intérieur simple 300 mm recoupable (nouvelle référence)	AGIN03	10 pces	-	3.30 € / pce
6.	Angle extérieur simple* 300 mm recoupable pour rives de 175, 225 et 300 mm (nouvelle référence)	AGET03	10 pces	-	3.30 € / pce
7.	Jonction simple* 300 mm recoupable pour rives de 175, 225 et 300 mm (nouvelle référence)	AGJB03	10 pces	-	2.84 € / pce
8.	Clou de fixation à tête blanche 40 mm	CL40	250 pces	-	0.24 € / pce

Planche de rive de 16 mm en PVC *Blanc*

pour pose en neuf ou remplacement de l'ancien

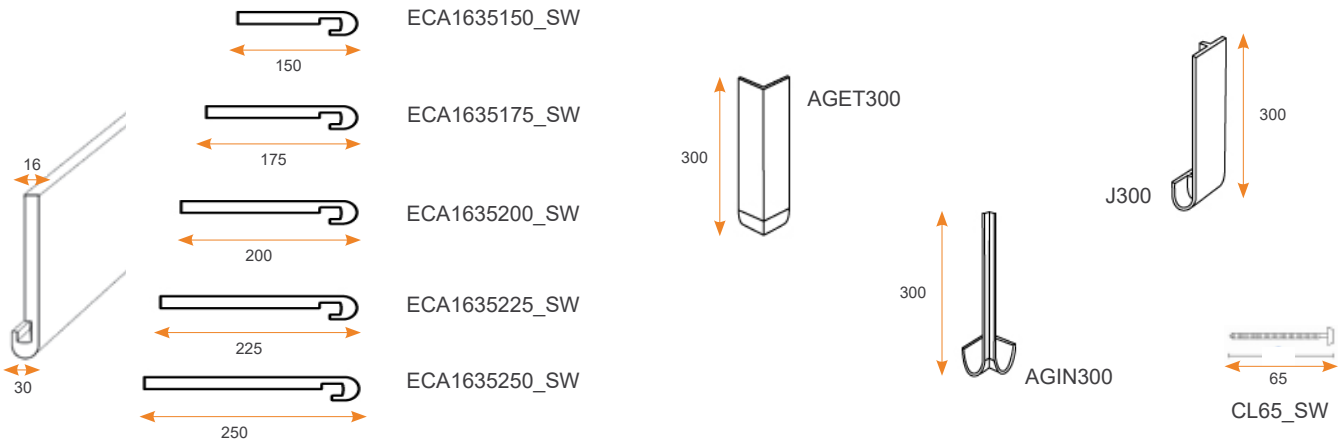

Position	Désignation	Référence	Conditionnement		Tarif brut HT
			Paquet	palette bois	
1.	Planche de rive 150 x 16 mm (en longueur de 5 ml)	ECA1635150_SW	10 ml	700 ml	8.88 € / ml
2.	Planche de rive 175 x 16 mm (en longueur de 5 ml)	ECA1635175_SW	10 ml	600 ml	9.54 € / ml
3.	Planche de rive 200 x 16 mm (en longueur de 5 ml)	ECA1635200_SW	10 ml	540 ml	11.08 € / ml
4.	Planche de rive 225 x 16 mm (en longueur de 5 ml)	ECA1635225_SW	10 ml	480 ml	12.60 € / ml
5.	Planche de rive 250 x 16 mm (en longueur de 5 ml)	ECA1635250_SW	10 ml	450 ml	14.28 € / ml

Accessoires

6.	Angle intérieur simple* 300 mm recoupable (nouvelle référence)	AGIN300	10 pces	-	5.09 € / pce
7.	Angle extérieur simple* 300 mm recoupable (nouvelle référence)	AGET300	10 pces	-	3.93 € / pce
8.	Jonction simple* 300 mm recoupable (nouvelle référence)	J300	10 pces	-	4.61 € / pce
9.	Clou de fixation à tête blanche 65 mm	CL65_SW	100 pces	-	0.50 € / pce

Lambris de sous-face en PVC *plaxé chêne doré*

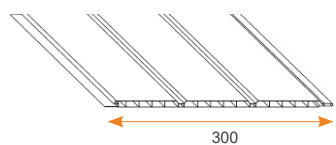

LS4503_KE_8001

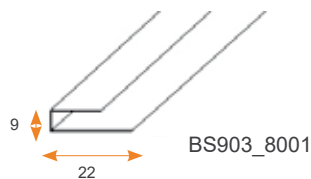

BS903_8001

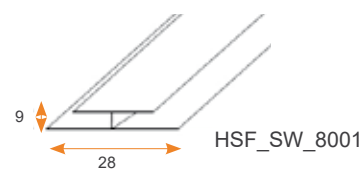

HSF_SW_8001

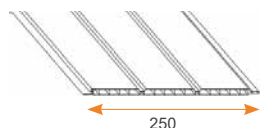

LS2603_SJ_8001



GAR70_8003

Position	Désignation	Référence	Conditionnement		Tarif brut HT	
			Paquet	palette bois	au ml	au m ²
1.	Planchette de sous face de 300 mm - 3 ondes PLAXEE chêne doré (en longueur de 5 ml) ANCIENNE REFERENCE - DISPO JUSQU'A EPUISEMENT DES STOCKS	LS4503_KE_8001	20 ml	-	20.04 € / ml	66.80 € / m ²
2.	Planchette de sous face de 250 mm - 3 ondes PLAXEE chêne doré (en longueur de 6 ml) NOUVELLE REFERENCE	LS2603_SJ_7016	24 ml	-	16.70 € / ml	66.80 € / m ²

Accessoires

2.	Grille de ventilation ronde diam 70 mm RAL 8003 (nouvelle référence)	GAR70_8003	Pièce	-	3 € / pce	-
3.	Profilé de départ en U PLAXE chêne doré (en longueur de 5 ml)	BS903_8001	100 ml	-	6.58 € / ml	-
4.	Profilé en H PLAXE chêne doré (en longueur de 5 ml)	HSF_SW_8001	100 ml	-	6.85 € / ml	-

Planche de rive de 9 mm en PVC *plaxé chêne doré* pour rénovation avec rhabillage de l'existant

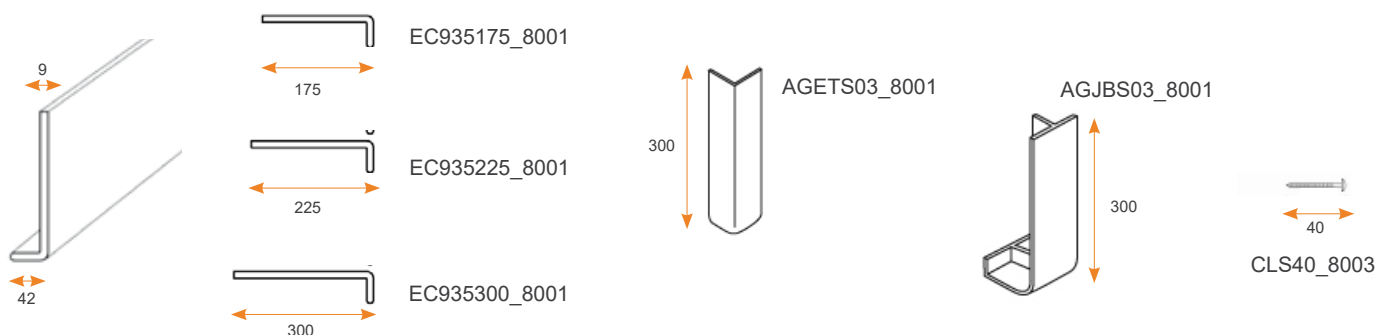

Position	Désignation	Référence	Conditionnement		Tarif brut HT
			Paquet	palette bois	
1.	Planche de rive PLAXEE chêne doré 175 x 9 mm (en longueur de 5 ml)	ECS935175_8001	10 ml	-	15.84 € / ml
2.	Planche de rive PLAXEE chêne doré 225 x 9 mm (en longueur de 5 ml)	ECS935225_8001	10 ml	-	21.00 € / ml
3.	Planche de rive PLAXEE chêne doré 300 x 9 mm (en longueur de 5 ml)	ECS935300_8001	10 ml	-	33.24 € / ml

Accessoires

4.	Embout long de 300 mm PLAXE chêne doré pour finition de planche de rive de 9 mm	ECS9_8001	25 paires	-	3.40 € / paire
5.	Angle extérieur 300 mm recoupable	AGETS03_8001	10 pces	-	13.70 € / pce
6.	Jonction 300 mm recoupable	AGJBS03_8001	10 pces	-	12.48 € / pce
7.	Clou de fixation à tête marron 40 mm	CLS40_8003	250 pces	-	0.24 € / pce

Planche de rive de 16 mm en PVC *plaxé chêne doré* pour pose en neuf ou remplacement de l'ancien

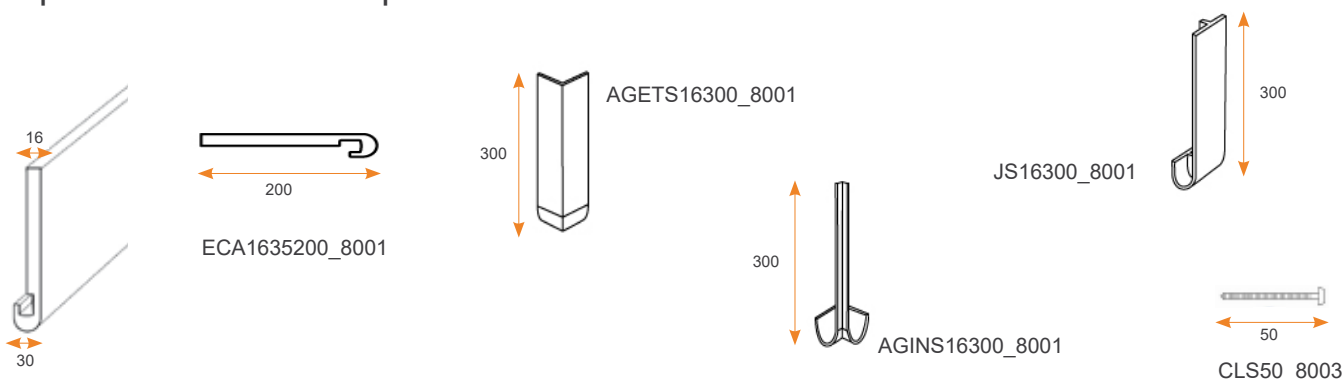

Position	Désignation	Référence	Conditionnement		Tarif brut HT
			Paquet	palette bois	
1.	Planche de rive PLAXEE chêne doré 200 x 16 mm (en longueur de 5 ml)	ECAS1635200_8001	10 ml	-	19.16 € / ml

Accessoires

2.	Angle intérieur simple 300 mm recoupable décor chêne doré	AGINS16300_8001	Pièce	-	30.90 € / pce
3.	Angle extérieur simple 300 mm recoupable décor chêne doré	AGETS16300_8001	Pièce	-	23.38 € / pce
4.	Jonction simple 300 mm recoupable décor chêne doré	JS16300_8001	Pièce	-	16.74 € / pce
5.	Clou de fixation à tête marron 50 mm	CLS50_8003	100 pces	-	0.48 € / pce

Lambris de sous-face en PVC *plaxé anthracite 7016*

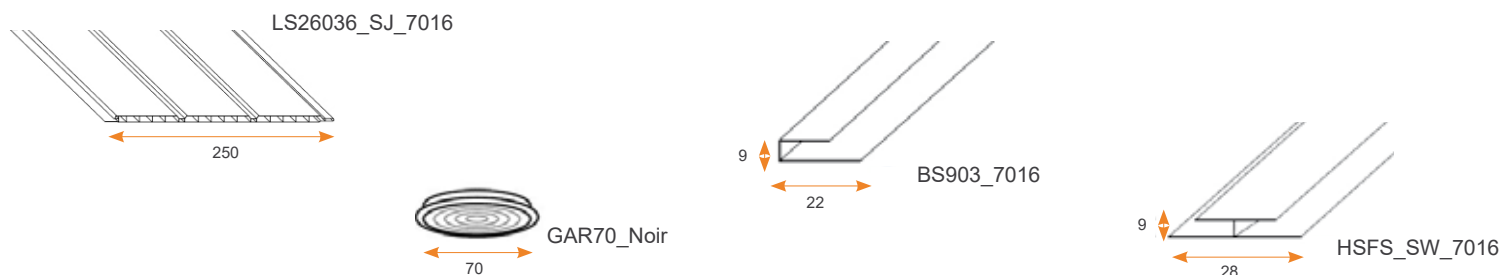

Position	Désignation	Référence	Conditionnement		Tarif brut HT	
			Paquet	palette bois	au ml	au m ²
1.	Planchette de sous face de 250 mm - 3 ondes PLAXEE ANTHRACITE (en longueur de 6 ml)	LS2603_SJ_7016	24 ml	-	16.70 € / ml	66.80 € / m ²

Accessoires

2.	Grille de ventilation ronde diam 70 mm RAL 9005	GAR70_NOIR	Pièce	-	2.50 € / pce	-
3.	Profilé de départ en U PLAXE ANTHRACITE (en longueur de 5 ml)	BS903_7016	100 ml	-	6.58 € / ml	-
4.	Profilé en H PLAXE ANTHRACITE (en longueur de 5 ml)	HSFS_SW_7016	100 ml	-	6.85 € / ml	-

**NOUVEAUTE !
Plaxé anthracite 7016 !**

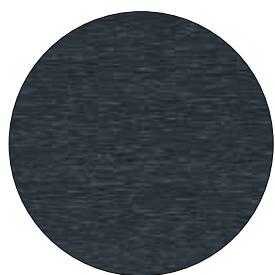

**Planchette, planche de rive
ET accessoires
PLAXES !**

Planche de rive de 9 mm en PVC *plaxé anthracite 7016* pour rénovation avec rhabillage de l'existant

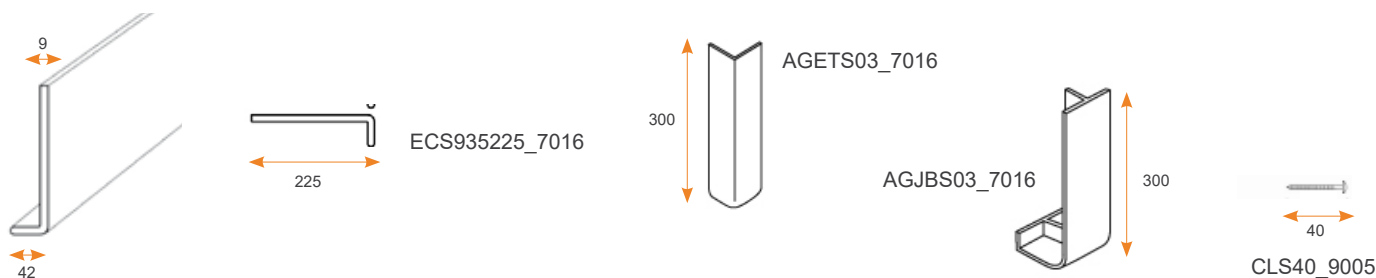

Position	Désignation	Référence	Conditionnement		Tarif brut HT
			Paquet	palette bois	
1.	Planche de rive PLAXEE ANTHRACITE 7016 225 x 9 mm (en longueur de 5 ml)	ECS935225_7016	10 ml	-	21.00 € / ml

Accessoires

2.	Angle extérieur 300 mm recoupable PLAXEE ANTHRACITE 7016	AGETS03_7016	10 pces	-	19.96 € / pce
3.	Jonction 300 mm recoupable PLAXEE ANTHRACITE 7016	AGJBS03_7016	10 pces	-	12.48 € / pce
4.	Clou de fixation à tête noire 40 mm	CLS40_9005	250 pces	-	0.24 € / pce

Planche de rive de 16 mm en PVC *plaxé anthracite 7016* pour pose en neuf ou remplacement de l'ancien

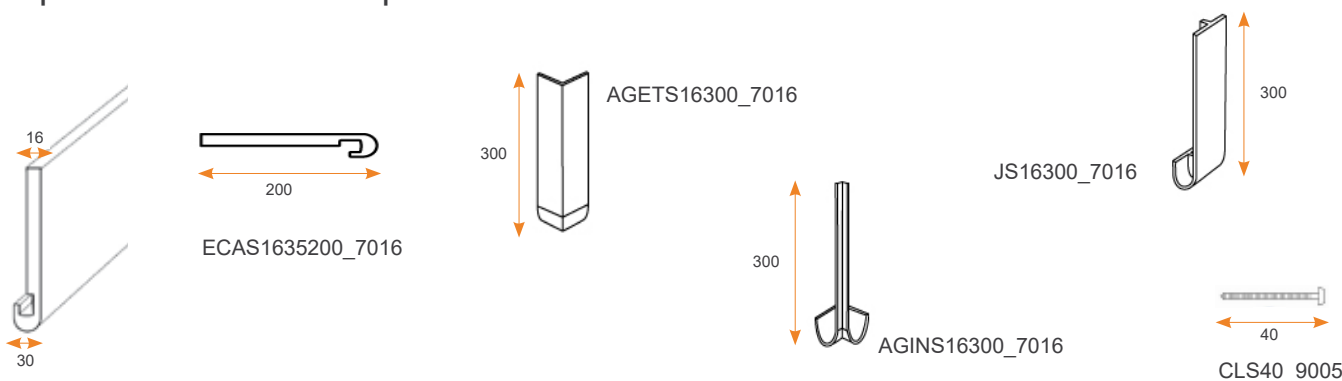

Position	Désignation	Référence	Conditionnement		Tarif brut HT
			Paquet	palette bois	
1.	Planche de rive PLAXEE ANTHRACITE 7016 200 x 16 mm (en longueur de 5 ml)	ECAS1635200_7016	10 ml	-	19.16 € / ml

Accessoires

2.	Angle intérieur simple 300 mm recoupable PLAXEE ANTHRACITE 7016	AGINS16300_7016	Pièce	-	30.90 € / pce
3.	Angle extérieur simple 300 mm recoupable PLAXEE ANTHRACITE 7016	AGETS16300_7016	Pièce	-	32.60 € / pce
4.	Jonction simple 300 mm recoupable PLAXEE ANTHRACITE 7016	JS16300_7016	Pièce	-	16.74 € / pce
5.	Clou de fixation à tête NOIRE 40 mm	CLS40_9005	100 pces	-	0.48 € / pce

Lambris de sous-face en PVC *teinté masse gris 7035*

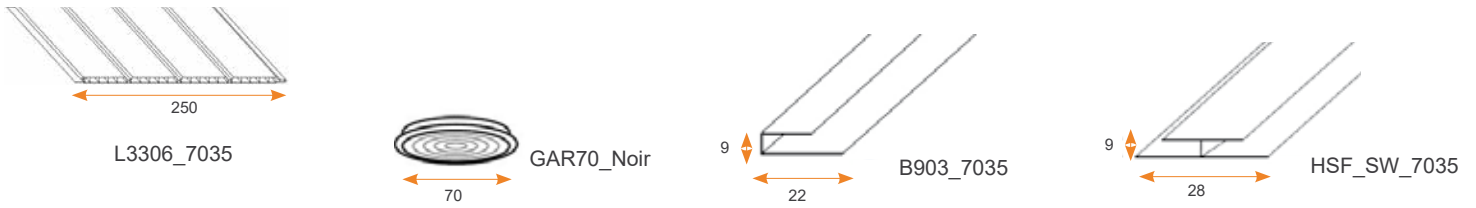

Position	Désignation	Référence	Conditionnement		Tarif brut HT	
			Paquet	palette bois	au ml	au m ²
1.	Planchette de sous-face de 250 mm - 4 ondes (en longueur de 6 ml) TEINTE MASSE GRIS 7035	L3303_7035	36 ml	-	4.32 € / ml	17.28 € / m ²

Accessoires

2.	Grille de ventilation ronde NOIRE RAL 9005 diam 70 mm (nouvelle référence)	GAR70_NOIR	Pièce	-	2.50 € / pce	-
3.	Profilé de départ en U TEINTE MASSE GRIS 7035 (en longueur de 6 ml)	B903_7035	120 ml	-	1.74 € / ml	-
4.	Profilé en H TEINTE MASSE GRIS 7035 (en longueur de 6 ml)	HSF_SW_7035	120 ml	-	1.98 € / ml	-

Planche de rive de 9 mm en PVC *teinté masse gris 7035*

pour rénovation avec rhabillage de l'existant

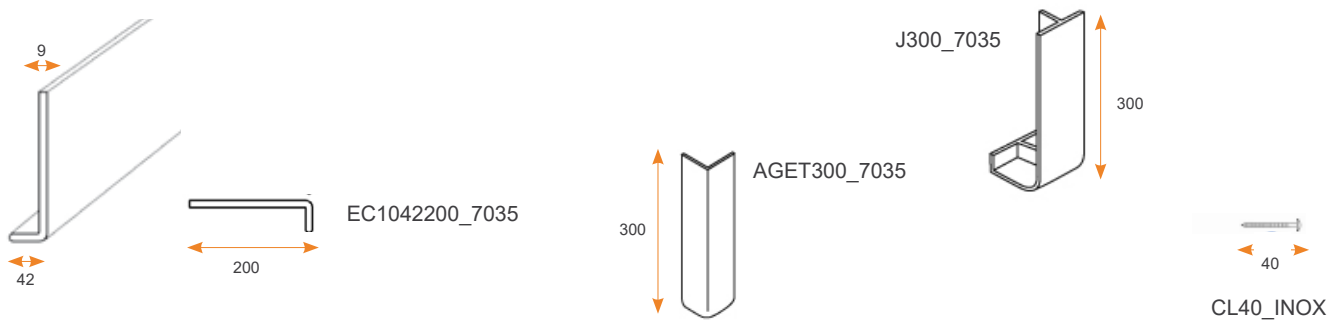

Position	Désignation	Référence	Conditionnement		Tarif brut HT
			Paquet	palette bois	
1.	Planche de rive 200 x 9 mm TEINTE MASSE gris 7035 (en longueur de 5 ml)	EC935200_7035	10 ml	-	9.16 € / ml

Accessoires

2.	Angle extérieur 300 mm recoupable TEINTE MASSE 7035	AGET300_7035	10 pces	-	6.20 € / pce
3.	Jonction 300 mm recoupable TEINTE MASSE 7035	J300_7035	10 pces	-	3.76 € / pce
4.	Clou de fixation à tête grise 40 mm	CL40_INOX	250 pces	-	0.50 € / pce

Lambris de sous-face en PVC *teinté masse beige 1015*

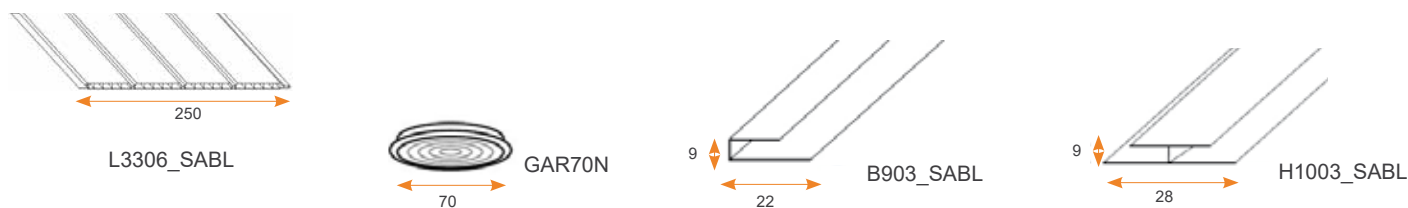

Position	Désignation	Référence	Conditionnement		Tarif brut HT	
			Paquet	palette bois	au ml	au m ²
1.	Planchette de sous-face de 250 mm - 4 ondes (en longueur 6 ml) TEINTE MASSE BEIGE 1015	L3303_SABL	36 ml	-	4.32 € / ml	17.28 € / m ²

Accessoires

2.	Grille de ventilation ronde NOIRE RAL 9005 diam 70 mm (nouvelle référence)	GAR70_NOIR	Pièce	-	2.50 € / pce	-
3.	Profilé de départ en U TEINTE MASSE BEIGE 1015 (en longueur de 6 ml)	B903_SABL	120 ml	-	1.74 € / ml	-
4.	Profilé en H TEINTE MASSE BEIGE 1015 (en longueur de 6 ml)	H1003_SABL	120 ml	-	1.98 € / ml	-

Planche de rive de 9 mm en PVC *teinté masse beige 1015*

pour rénovation avec rhabillage de l'existant

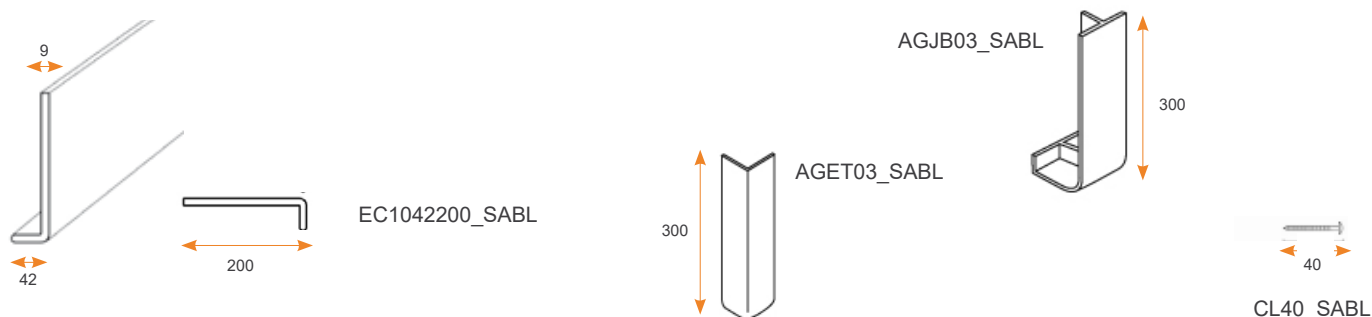

Position	Désignation	Référence	Conditionnement		Tarif brut HT
			Paquet	palette bois	
1.	Planche de rive 200 x 9 mm TEINTE MASSE beige 1015 (en longueur de 5 ml)	EC1042200_SABL	10 ml	-	9.16 € / ml

Accessoires

2.	Angle extérieur 300 mm recoupable TEINTE MASSE beige 1015	AGET03_SABL	10 pces	-	6.20 € / ml
3.	Jonction 300 mm recoupable TEINTE MASSE beige 1015	AGJB03_SABL	10 pces	-	3.76 € / pce
4.	Clou de fixation à tête sable 40 mm	CL40_SABL	250 pces	-	0.50 € / pce

Exemples de mises en oeuvre

Départ en F / Planchette de sous-face et Rive de 9 mm

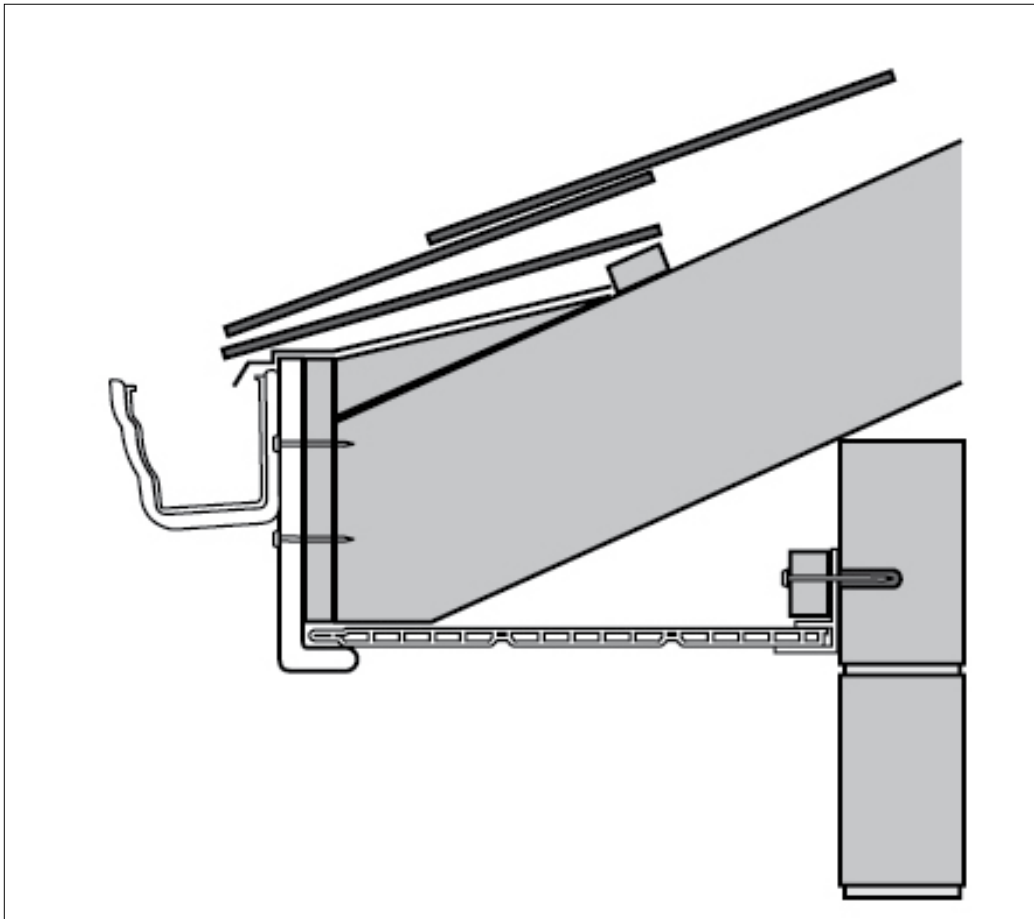

Angle extérieur

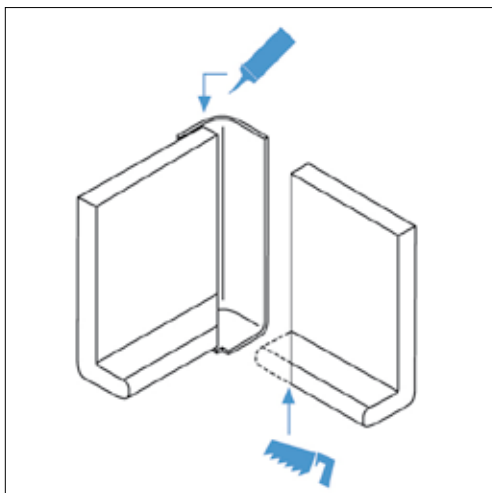

Jonction

